



ТРАНСМЕТАЛЛ
швейное оборудование и запчасти

Вышивальная машина

JACK STF1201

Инструкция на панель управления BECS-185















Версия: 2012-01



1.1. Предупреждения

Сообщения	
 Опасность	Во время операции нельзя открывать мотор машины. Высокое напряжение может быть опасно. Вращающиеся части могут нанести урон.
 Запрещение	Берегите машину от влажности, ядовитого газа, воды, и пыли.
 Запрещение	Берегите машину от вибрации, которая может ее повредить.
 Внимание	Соблюдайте технику безопасности.
 Внимание	Не используйте жесткие и твердые предметы для нажатия на кнопки ЖК монитора.
 Внимание	Перед подключением, убедитесь, что горит сигнал дискеты.
При работе	
 Внимание	Не держитесь за кабель при работе
 Внимание	Просьба соблюдать все предупреждения и требования безопасности для сохранения жизни.
 Внимание	Перегрузка может вызвать серьезный сбой. Пожалуйста, загрузитесь согласно инструкции.
Установка	
 Внимание	Не закрывайте вентиляционное отверстие.
 Внимание	Убедитесь, что машина установлена правильно.
 Внимание	Берегите машину от влажности, ядовитого газа, воды, и пыли.
Кабель	
 Запрещение	Старайтесь не повредить изоляцию кабеля.
 Запрещение	Не включайте машину в перегруженный разъем.



 Внимание	Будьте осторожнее при обращении с кабелем.
 Внимание	Смежный кабель и силовой кабель машины должны быть разделены.
 Внимание	Убедитесь, изгибы кабеля хорошо защищены.
 Внимание	Машина должна быть заземлена.
Операции	
 Опасность	Не запускайте машину, если есть повреждение на поверхности..
 Запрещение	Не касайтесь двигающихся частей машины.
 Внимание	Убедитесь в стабильности электрического напряжения.
 Внимание	В случае возникновения проблемы, решите ее.
 Внимание	Блок питания имеет функцию защиты. Между срабатыванием защиты – 3 мин.
Эксплуатация	
 Предупреждение	Для того, чтобы открыть мотор машины, выключите питание и подождите 1 минуту.
 Внимание	При повреждении цепи питания обратитесь к специалисту.
 Внимание	Если машина простаивает больше, чем два-три дня, включите ее.
 Внимание	Если машина простаивает больше, чем два-три дня, проверьте ее перед запуском.
Отказ	
 Внимание	Отказ работы при несоблюдении мировых электронных стандартов

1.1 Основные характеристики

1. Регулировка скорости

Основная скорость вала может изменяться вручную или изменяться автоматически с длиной стежков в течение вышивки.

2. Стежок.



Минимальная длина стежка - 0.1 mm

3. Шитье

Машина может шить автоматически или при управлении пользователем.

4. Прерывание шитья

В случае сбоя машина автоматически останавливается и зажигается красная лампочка.

5. Длина стежка

Длина стежка от 0.1 mm до 12.7 mm.

6. Цветовая функция

Изменение цвета может быть автоматическим или пользовательским.

1.2 Основные функции

1. Настройка языка (английский, китайский, испанский).

1. Сохранение

Системная память может сохранить 1,000,000 стежков.

2. Максимум памяти

Максимум - 99.

3. Проектный ввод.

Компьютер может прочитать ряд проектов, например, TAJIMA DSB, TAJIMA DST, BARUDAN FDR, BARUDAN FDRIII, BARUDAN HD, ZSK..

4. Проектный вывод.

Проект в компьютере может быть сохранен как формат DSB.

5. Повторение вышивки

Машина может увеличить производительность вышивки с помощью повторения вышивки.

6. Циклическая вышивки

Машина также может увеличить производительность вышивки с помощью циклической вышивки, когда машина начинает такую вышивку при завершении предыдущей.

7. Объединение проекта

Новый проект может быть сформирован объединением несколько проектов в другом коэффициенте размера, угла вращения, направления и относительного расстояния. Может быть вышито одновременно.

8. Сборка проекта

A. Сборка готового проекта

После выбора проекта и установки параметров (например, размер угла вращения, направление, повторение), компьютер собирает готовый проект.

B. Сборка комбинированного проекта

Несколько проектов можно объединить в один.

9. Редактирование проекта

Проект можно отредактировать.

10. Корректор вышивки



Эта функция может установить код вышивки.

11. Остановка

Функция остановки машины (основной вал останавливается автоматически).

12. Сохранение стартовой точки

Автоматическое сохранение стартовой точки.

13. Поддержка и испытание

Поддержка и тестирование, которые состоят из компьютерного испытания, испытания шифратора, скоростного испытания основного вала, машинного испытания частей, основных остановок вала в любой позиции и т.п..

14. Параметры вышивки

Эта функция должна объединять проект с выбранными параметрами вышивки.

.

1.3 Технические характеристики

- 1、 Количество дизайнов в памяти: 400
- 2、 Память: 16 миллионов стежков
- 3、 Расширение: 800*480
- 4、 Работа по сет: 10Mbps
- 5、 Внешние устройства: Карты памяти, USB диск и работа в сети
- 6、 Точность: максимальная погрешность шитья 0.1mm.
- 7、 Длина стежка: 0.1mm~12.7mm



Chapter 2 Панель управления

2.1 Основные элементы панели управления

I. Устройство панели управления



1. Сенсорный экран

Сенсорный экран упрощает процесс работы на вышивальной машине, а также делает интерфейс более понятным пользователю.

2. Клавиатура

Клавиатура с основными рабочими клавишами.

3. USB порт

Для подключения съемных USB дисков.

4. Клавиша аварийной остановки

В случае возникновения аварийной ситуации, либо при необходимости прервать вышивку, нажмите данную клавишу.

II. Панель управления

Эта машина использует сенсорную панель в качестве устройства ввода. Для того, чтобы продлить срок службы панели и сохранить ее производительность, пожалуйста, не давите слишком сильно на экране во время работы. Не используйте острые или твердые инструменты, чтобы нажать на экран.



Съемные диски

Флоппи-дискковод этой панели поддерживает подключение съемных дисков, которое соединено с панели управления через USB порт. Пожалуйста, обратите внимание на направление для подключения. Не применяйте силу, когда разъем не входит, возможно он вставлен неправильно, применяя силу вы можете сломать диск.

III. USB диски

Пожалуйста, обратите пристальное внимание на электростатической явления. Не забывайте выполнять (мы предлагаем вам касаться подставки машины или рамку для снятия статики) до подключения / извлечения USB диска.

Обратите внимание на направление разъема USB диска. Не извлекайте диск USB, когда система загружает данные или записывает данные на диск. Если диск USB вытащили или отключили питание во время ввода / вывода данных, данные могут быть потеряны. В этом случае, пожалуйста, проверьте целостность данных на диске USB.

Внимание: В процессе инициализации, если диск USB извлекли, диск USB может быть поврежден.



IV. Сетевое подключение

Для подключение машины к сети предприятия уточните необходимые сетевые настройки.

2.2 Клавиши панели управления

Сенсорный экран позволил упростить рабочее меню и сделать его более дружелюбным к пользователю:



Number	Name	Description
1	Нижнее положение иглы; Смена цвета	Нажмите данную клавишу для перемещения иглы в нижнее положение
2	Верхнее положение иглы; Смена цвета	Нажмите данную клавишу для перемещения иглы в верхнее положение
3	Меню	Если оператор открыл несколько меню, то для переключения между ними, он может использовать данную клавишу
4	Перемещение по контуру	Нажмите данную клавишу чтобы машина переместила палец по контуру дизайна
5 6 7 9	Ручное перемещение	Данные клавиши позволяют перемещать палец в нужном направлении. Можно совмещать направления.
8	Ручная регулировка скорости:	Используя данную клавишу можно в ручном режиме переключаться между скоростями работы машины:  (Быстро) и  (Медленно).





Number	Name	Description
10	Стоп	Нажмите для преостановки вышивки
11	Старт	Нажмите для старта вышивки, либо продолжения









2.3 Главный интерфейс машины

Примечание: в данной главе, иконка  обозначает сенсорные клавиши на панели инструментов, которые необходимо нажимать пальцем, для получения доступа к настройкам машины.











No.	Display	Name	Description	Reference Page
1		Подтверждение статуса готовности Начало вышивки 	Машина находится в состоянии готовности, и пользователь может осуществлять подготовку производства вышивки, выполнить такие настройки, как выбор дизайна, установка масштаба, настройки параметров повторения и так далее. Нажмите на эту кнопку для подтверждения,	Глава Ошибка! Источник ссылок не найден.











No.	Display	Name	Description	Reference Page
			что машина готова перейти состояние готовности.	
		Подтверждение статуса готовности Отмена вышивки 	Когда машина находится в состоянии готовности к вышивки, оператор может легко перевести машину в состояния настройки параметров машины для выполнения вышивки. Для этого надо повторно нажать клавишу подтверждения статуса готовности. Статус готовности  ; статус подготовки к вышивке  .	Глава Ошибка! Источник ссылки не найден.
2		Стандартная вышивка 	Машина в настоящее время в нормальном состоянии вышивки. Когда пользователь нажимает клавишу старта для нормальной вышивкой, основной вал вращается, палец перемещается вдоль следа стежка и выполняется заданная вышивка. Когда пользователь нажимает клавишу стоп для возврата, машина переходит в режим работы на пониженной скорости. Когда машина останавливается, нажмите эту кнопку для переключения на низкую скорость перемещения  .	Chapter Ошибка! Источник ссылки не найден.
		Низкая скорость 	Данный индикатор показывает, что выбран режим низкой скорости шитья. Когда оператор нажимает клавишу начала вышивки, то вал машины начинает	Глава Ошибка! Источник ссылки не найден.













No.	Display	Name	Description	Reference Page
			вращаться, а пяльце перемещаться по заданному контуру. Когда пользователь нажимает клавишу стоп, машина останавливается. Если после остановки нажать клавишу  . То машина перейдет в режим высокой скорости работы.	найден.
		Высокая скорость 	Данный индикатор показывает, что выбран режим высокой скорости шитья. Когда оператор нажимает клавишу начала вышивки, то вал машины начинает вращаться, а пяльце перемещаться по заданному контуру. Когда пользователь нажимает клавишу стоп, машина останавливается. Если после остановки нажать  клавишу  . То машина перейдет в режим низкой скорости работы	Глава Ошибка! Источник ссылки не найден.
3		Ручная смена цвета Ручной старт машины 	В данном статусе производится ручная смена цвета вышивки( либо клавишей смены цвета) и нажав эту клавишу машина начинает вышивку. Столкнувшись с неправильно заданным цветом, машина остановится автоматически. Появится иконка  , машина будет ждать, пока оператор не сменит цвет. В этот момент	Глава Ошибка! Источник ссылки не найден.











No.	Display	Name	Description	Reference Page
			<p>оператору необходимо выполнить ручную смену цвета. (Нажмите  либо клавишу смены цвета</p> <p>на панели инструментов). После этого машина выполнит смену цвета и продолжит работу, оператору необходимо нажать клавишу старт.</p>	
		Автоматическая смена цвета	<p>Если выбран статус автоматической смены цвета, то оператору необходимо установить очередь смены цветов (Нажмите  затем  для</p> <p>настройки замены цвета).</p>	Глава Ошибка! Источник ссылок не найден.
		Ручной старт 		
		Автоматическая смена цвета Автоматический старт 	<p>Когда пользователь нажимает клавишу старта для вышивания, независимо от того, где находится игловодитель, машина выберет иглу в соответствии с установленным изменением цвета в порядке и выполнит вышивку. Когда машина видит команду выполнить смену цвета, она автоматически останавливается, и выбирает иглу с заданным цветом. Если настроен автоматический старт, после замены цвета, то машина начнет работать сразу после выбора необходимого цвета. Если установлен ручной старт, то оператор должен нажать клавишу старт для продолжения работы.</p>	Глава Ошибка! Источник ссылок не найден.
4		Менеджер дизайнов 	<p>Нажмите данную клавишу для перехода в режим выбора дизайнов вышивки “select design”, “disk input”. Машина перейдет к библиотеке</p>	Ошибка! Источник ссылок не найден.













No.	Display	Name	Description	Reference Page
			уже созданных дизайнов, а так же позволяет создать новый дизайн.	найден.
5		Настройка параметров 	Нажав данную клавишу оператор перейдет в меню настройки параметров машины, таких как выбор смены цветов, скорости шитья и прочее.	Глава 4
6		 Предыдущая страница 	Когда параметры не умещаются на одной странице, нажмите данную клавишу, для того чтобы перейти к предыдущей странице с параметрами.	
		 Следующая страница 	Когда параметры не умещаются на одной странице, нажмите данную клавишу, для того чтобы перейти к следующей странице с параметрами.	
7		Текущие координаты 	Отображается текущая X/Y координата машины. Если оператор хочет сбросить текущие X/Y координаты, необходимо нажать  и выполнить изменения.	
8		Торможение вала 	Для установки замедления главного вала. Когда основной вал достигает на низкой скорости, эта клавиша будет недоступен.	
		Ускорение вала 	Для установки ускорения главного вала. Когда основной вал достигает на высокой скорости, эта клавиша будет недоступен.	
9		Текущее положение иглы	Данная функция показывает текущее положение иглы. 0 обозначает что игла находится в некорректном положении.	



No.	Display	Name	Description	Reference Page
		Текущая смена цвета	Начальное значение этого параметра является 1. После запуска вышивки, это значение будет увеличиваться на 1 на каждом финише успешного изменения цвета.	
		Очередь смены цвета	This order is the sequence of the needle rods for changing color. The 3D figure is for the current needle position.	
10		Рабочий дисплей вышивки	Дизайн вышивки отображается в данной области	
11		Сетевой статус машины	Статус машины в сети (Отключен  , Подключен  , Успешная авторизация )	
12		Высокая скорость шитья	Когда машина останавливается, нажмите клавиши ручного движения клавиш для пальца, палец будут перемещаться на высокой скорости. Переключение между  и  может быть выполнена с панели инструментов.	
		Низкая скорость шитья	Откликия между скоростями двезения палец – точность позиционирования.	
		Главный вал остановился в правльном положении (100°).	Когда машина остановилась, главный вал занял правильное положение - 100. После этого возможно выполнять необходимые операции.	
		Неправильное положение остановки главного вала (не	Положение остановки главного вала не соответствует 100°. Для возврата главного вала в правильное положение кажмите	





No.	Display	Name	Description	Reference Page
		100°).	клавишу  .	
		Главный вал поворачивается правильно	Машина работает в правильном режиме.	
		Помошник работы машины	Нажмите  для получения к доступа к помощнику оперативного управления процессом работы. Будет отображаться контур вышивки, линии, стежки, силуэт дизайна. В независимости от выбранного дизайна на панели инструментов будет отображаться значек 	
		Обрыв нити	Информирует оператора, о том что произошел обрыв нити.	
		Смена цвета	Машина остановилась для выполнения смены цвета	
		Циклическая вышивка	Машина находится в режиме циклического шитья. Нажмите  для получения доступа к настройкам режима работы машины.	
		Стартовое положение	Пользователь может установить стартовое положение шитья. Для получения доступа к данной настройке нажмите клавишу  (перед стартом вышивки), нажав	

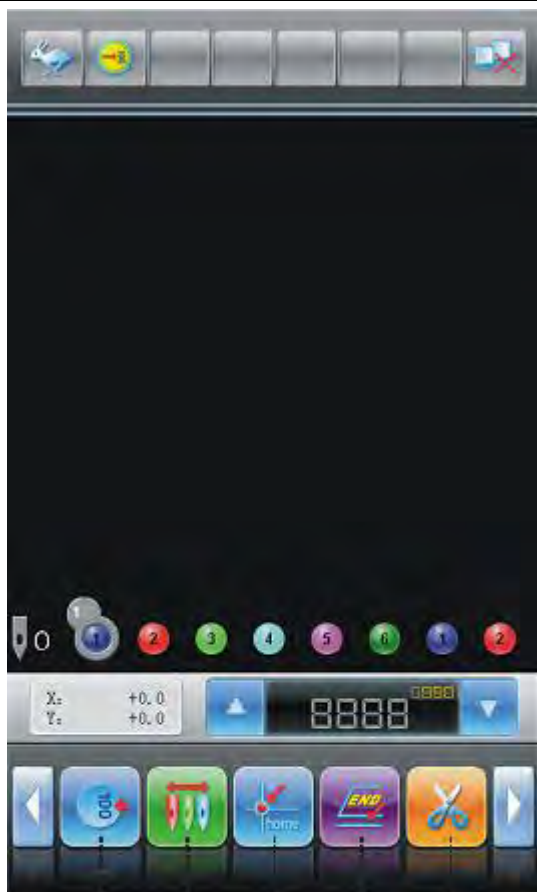

No.	Display	Name	Description	Reference Page
			клавишу  оператор попадет в интерфейс настройки работы, где сможет установить стартовое положение.	



13 14 15 16 17





No.	Display	Name	Description	Reference Page
13		Настройка положения главного вала 	Если после остановки машины появился значек  , это означает, что главный вал машины сотановился в неправильном положении, пользователь может нажать клавишу настройки пложения главного вала, для возврата его в правльное	Chapter Ошибка! Источник ссылки не найден.

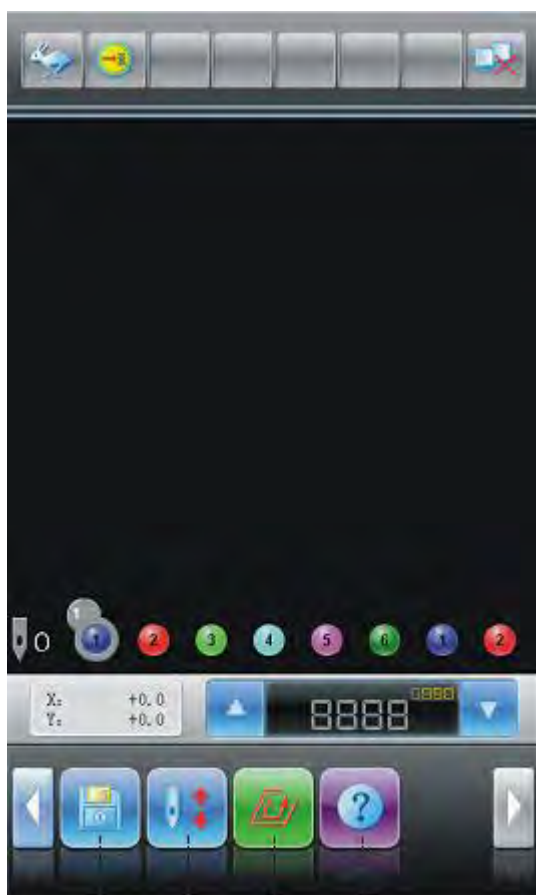

No.	Display	Name	Description	Reference Page
			положение  .	
14		Ручная смена цвета 	После того как машина остановилась и главный вал принял правильное положение  , оператор получит доступ к выполнению настройки очереди смены цвета	Chapter Ошибка! Источник ссылки не найден.
15		Возврат в начальное положение 	После остановки машины, оператор может нажать клавишу возврата в начальное положение, для перемещения палец в стартовое положение	Chapter Ошибка! Источник ссылки не найден.
16		Перемещение в конец вышивки 	Когда машина остановилась, оператор может переместить палец в конечное положение вышивки, нажав данную клавишу	Chapter Ошибка! Источник ссылки не найден.
17		Ручная обрезка нити 	После того, как машина остановилась, оператор может выполнить обрезку нити, нажав на панели управления данную клавишу	Chapter Ошибка! Источник ссылки не найден.



18 19 20 21

No.	Display	Name	Description	Reference Page
18		Менеджер дисков 	Для получения доступа к внешним дискам: USB И флоппи дисков необходимо нажать данную клавишу.	Ошибка! Источник ссылки не найден.
19		Помошник управления машиной 	Нажмите ее, чтобы иметь доступ к интерфейсу помощника оперативного управления, в который входят операции помощника во время или перед вышивкой, например, сохранения / восстановления происхождения, установления точки смещения, счетчика выполненного числа стежков, координат X / Y перемещения.	Ошибка! Источник ссылки не найден.



No.	Display	Name	Description	Reference Page
20		Other Functions 	Для получения доступа к дополнительным параметрам машины нажмите данную клавишу	Ошибка! Источник ссылки не найден.
21		Справка 	В данном разделе находится основная информация о машине.	

2.4 Причёмания по статусам в меню

Если пункт меню отмечен значком “❌”, это означает что в него нельзя вносить изменения. Если параметр обозначен индикатором “✅”, то его можно редактировать.

2.5 Основная процедура вышивки

Машина выполняет вышивку на основе дизайна, который сохранен в памяти машины. Принцип работы показан на схеме ниже:

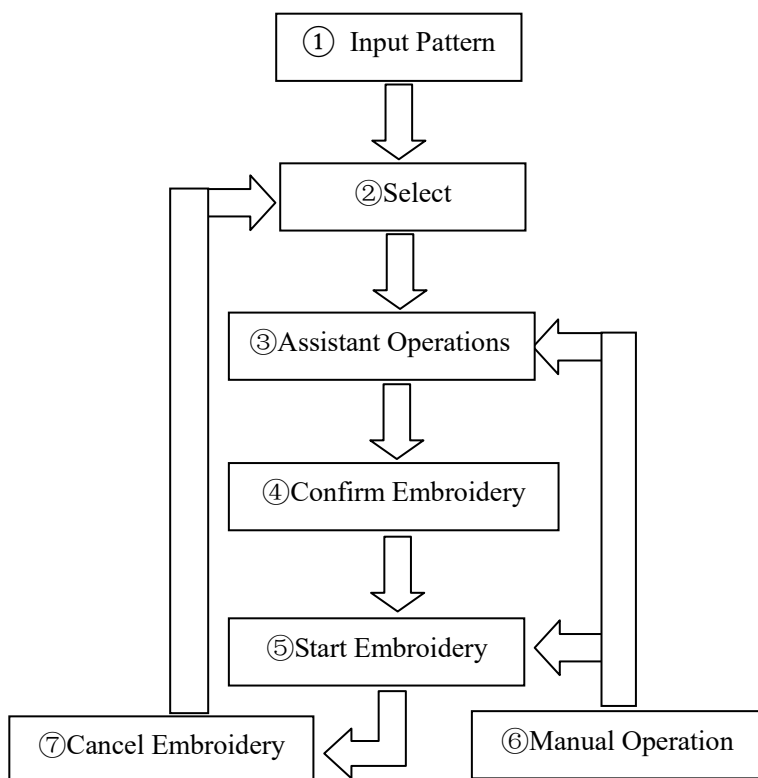



I. Ввод дизайна

Пользователь может загрузить дизайн вышивки в память машины по средствам сети



предприятия, флоппи диска или USB диска. При работе машины в сети, доступ к машине возможен, только когда статус сети -  (успешная авторизация). Для получения

доступа к съемным дискам, (USB диском) , нажмите  в основном меню для перехода

в “disk management” интерфейс. Выбрать дизайн можно нажав  , в интерфейсе выбора

дизайна.

II. Выбор дизайна

Если дизайн не открыт, нажмите  в меню, для получения доступа к выбору

дизайнов. Если после нажатии данной клавиши открылось другое меню, то используйте

клавишу переключения между окнами меню. Только в статусе  , оператор может

выбирать дизайн вышивки.

1. В интерфейсе выбора дизайна, нажмите “  ” для выбора дизайна вышивки.



III、 Если стартовая точка была присвоена, то появится сообщение “The start point of pattern is saved. Move frame to start point right now?” при переходе в основной интерфейс. Нажмите  для перехода машины в стартовое положение.

IV、 Помощник при работе



После выбора дизайна, пользователь войдет в основной интерфейс, и он может сделать необходимые настройки вспомогательных операций до старта вышивки.



1、 Установка повтора, вращения и масштабирования — нажмите  для входа в интерфейс настроек.



2、 Настройка очереди смены цвета — нажмите  затем настройте очередь



смены цвета, машина будет менять цвета согласно установленному порядку.



3、 Набор аппликаций — нажмите  для получения доступа к интерфейсу Design Management. Нажмите  Other Operation для выбора необходимых дизайнов.

4、 Размещение вышивки по центру пялец. — Нажмите  для получения доступа к вспомогательным функциям. Примечание: данная функция имеет ограничения в зависимости от пялец. Для настройки ограничений перейдите в раздел дополнительных функций .

5、 Сохранение стартового положения — Нажмите  для получения доступа к вспомогательным настройкам. Примечание: оператор должен предварительно выполнить настройку нулевой точки, перед тем как функция стартового положения будет доступна. Для выполнения настройки нулевого положения необходимо перейти в меню дополнительных функций .

6、 Настройка циклической вышивки — Нажмите  для получения доступа к настройкам машины: Parameter Management Interface, в данных настройках пользователь должен выбрать параметр “Embroidery Assistant Parameters” для выполнения настройки циклического шитья.

V、 Подтверждение вышивки

1、 После настройки вспомогательных операций, оператор должен нажать  для активации следующего рабочего окна. После выбора , значек  (Отмена



вышивки) сменится на  (Готовность к вышивке), что означает, машина готова к вышивке: Embroidery Ready Status.

Если выбран , машина останется в статусе «отмена вышивки»: Cancel Embroidery». Машина будет находится в таком состоянии до тех пор, пока оператор не нажмет клавишу старта вышивки. Появится окно, которое попросит подтвердить старт вышивки.

2. Установка стартового положения

После завершения настроек параметров вышивки, нажмите  для установки стартового положения (Примечание: когда машина начала выполнять вышивку, данная клавиша будет недоступна).

3. Установка метода замены цвета и старта шитья

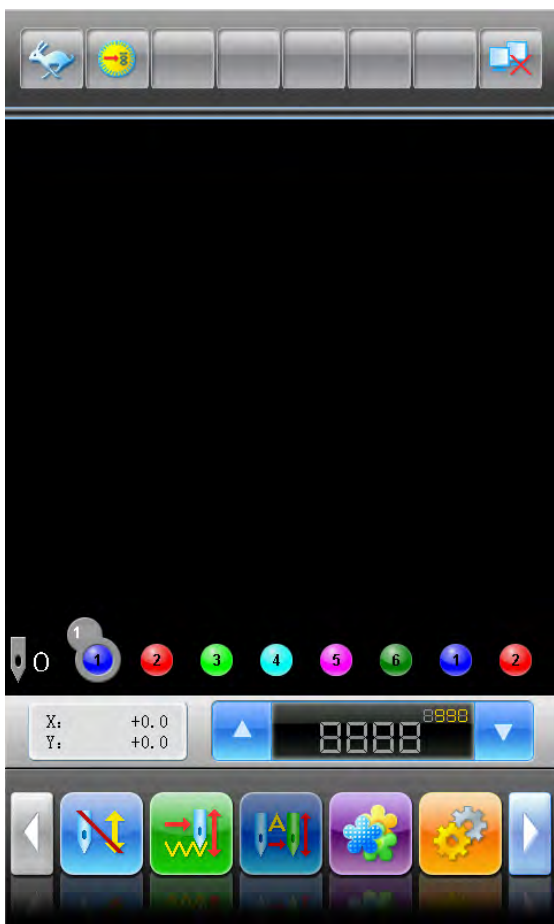



Нажмите на необходимые клавиши для переключения между режимами работы



(Автоматическая смена цвета, Автоматический старт),



(Автоматическая

смена цвета, ручной старт) и



(Ручная смена цвета и старт)

4. Установка режима между обычной вышивкой и работой в холостую

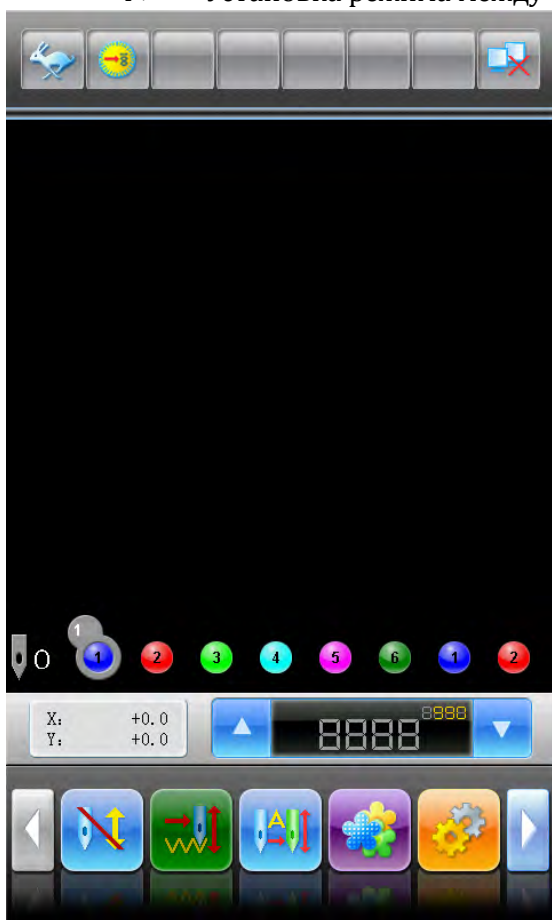

Переключение между режимами работы выполняется с помощью клавиш



(Обычный режим работы),



(Пониженная скорость) и



(Высокая

скорость).

VI. Статус вышивки

1. Stop: Нажмите клавишу старт, для выполнения вышивки на заданной скорости



Нажмите клавишу Стоп для остановки шитья

Запуск: При нормальной вышивки, удерживайте клавишу пуска, чтобы понизить скорость вышивки, отпустите клавишу пуска восстановить скорость.

Нажмите кнопку Stop, чтобы остановить вышивку (включая низкой холостом ходу и высокой скорости холостого хода).

VII. Ручное управление

1. Ручная обрезка нити:

Когда машина остановлена, нажмите  выбора метода обрезки нити.

Нажмите “Trim Upper&Bottom Thread” для обрезки нитей, либо нажмите “Trim Bottom Thread” только для обрезки нижней нити. Нажмите  для

выхода из меню обрезки нити.



2. Ручное перемещение пялец:

Когда машина остановлена, нажмите клавиши (“←”, “→”, “↑”, “↓”)

для перемещения пялец в нужном направлении. Для перемещения под углом, нажмите две клавиши перемещения одновременно. “↗” для настройки скорости

перемещения рамки. Нажмите “↗” для переключения между  (высокая



скорость) и  (низкая скорость).

3. Сброс координат

Когда машина остановлена, нажмите  для получения доступа к настройкам “Clear X/Y Displacement” либо нажмите



X:	+0.0
Y:	+0.0

 в основном интерфейсе. Данная функция может быть использована в режиме ручного перемещения рамки.



4. Ручная смена цвета:

Когда машина не работает, нажмите  в главном интерфейсе, для перехода к настройкам ручной замены цвета. Выберите необходимый номер иглы, для выполнения смены цвета, машина автоматически сместит голову, в положение соответствующее нужному номеру иглы. Оператор может переключаться между иглами используя клавиши “+,-”. Уделите внимание: если оператор хочет сохранить автоматическую смену цвета (когда значение параметра “Store Manual Color” установлено - yes), пользователь должен в ручном режиме присвоить порядок смены цветов.

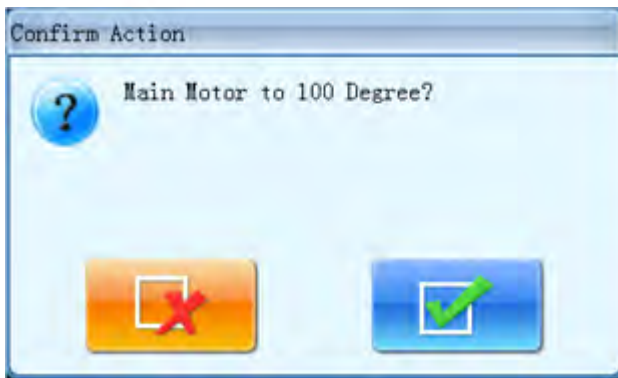

5. Регулировка поворота главного вала в ручную:

Обычно, главный вал должен останавливаться в положении 100° для выполнения смены цвета, перемещения пяльца, начала вышивки. Оператор может повернуть вал в положение 100° если вал не установился в данном положении. Нажмите  в основном интерфейсе, в появившемся окне выберите  для выполнения функции.



После выполнения операции значек  (неправильное положение главного вала) сменится  (главный вал в правильном положении).



6. Возврат в начальное положение

В главном интерфейсе нажмите  и выберите  в появившемся окне.

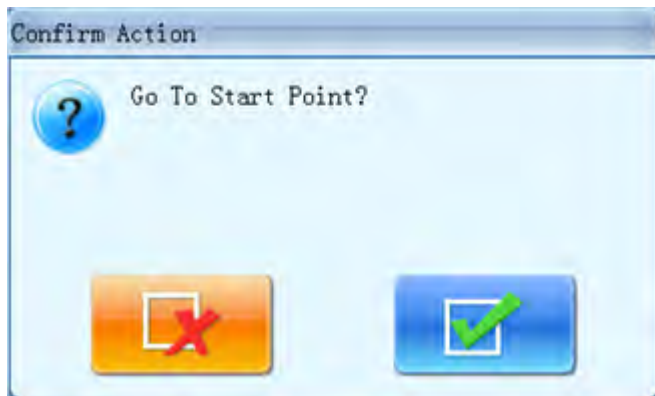
Пяльце вернется в стартовое положение.



7. Возврат в точку остановки

В главном интерфейсе нажмите  и выберите  в появившемся окне.



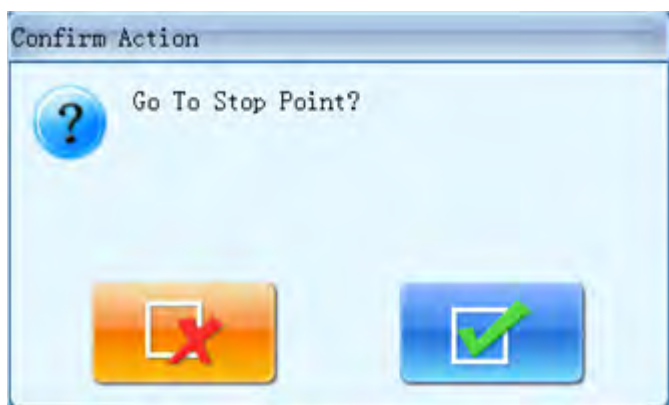

Пяльце вернется в положение остановки.



8. Позиционирование холостого хода

Используется данная функция после выбора дизайна вышивки. Она позволяет выполнить проверку контура вышивки без шитья, что позволяет исключить ошибки при масштабировании и размещении вышивки в пяльце. Нажмите  в главном меню и перейдите на следующую старницу. Затем пользователь может установить количество игл, цвет меняющейся кода и остановки код для выполнения позиционируется холостого хода вперед или назад

9. Остановка иглы в нижнем положении

Данная функция предназначена для лоскутной вышивки. Нажмите  в главном меню, выберите "Needles Stop at Down Position", нажмите . Игла опустится в нижнее положение, появится сообщение. После опускания ткани (убедитесь в правильности заправки материала в пяльца), оператор должен переместить пяльца в нужное положение . После этого игла остается в нижнем положении. Когда необходимо переместить ткань необходимо в ручном режиме повернуть вал, нажмите  для поворота главного вала на 100° вручную.





10. Ручное управление при вышивки AFC, Sequin пайеток и шнуром.

11. Для получения доступа к дополнительным режимам работы машины



нажмите  для выбора необходимого режима шитья: AFC, пайеточная вышивка
либо вышивка шнуром.

VIII. Отмена вышивки

Когда машина остановлена, нажмите . Выберите  в появившемся окне и значок  (готовность к вышивке) сменится  (отмена вышивки).



2.6 Нормальная вышивка, повтор и изменения

В статусе подтверждения вышивки (на дисплеи отображается ""), нажмите



клавишу старт для запуска вышивки (зажав клавишу старт, машина начнет выполнять вышивку на пониженной скорости). Для остановки вышивки нажмите клавишу стоп.



Когда машина остановлена, пользователь может вернуть машину в начальное положение вышивки. Можно настроить обратное смещение рамки пялец на один стежок при нажатии. Зажав клавишу стоп, машина вернется назад на определенное количество стежков, обычно 10 стежков, но в разных моделях, это число может варьироваться. Для прекращения перемещения, необходимо повторно нажать клавишу стоп.

Переключение между режимами обычного шитья и режима холостого хода.

Функции работы на холостом ходу, возврата и т.д. предназначены для удобства исправлений ошибок перед началом вышивки. Низкая или высокая скорость холостого хода, или позиционирование на холостом ходу могут быть использованы в соответствии с потребностями в вышивке. В состоянии холостого хода, возврат содержит два режима работы: низкоскоростной холостой ход возвращения и высокоскоростной холостой ход возвращения или позиционирование на холостом ходу.

В главном меню можно выбрать необходимый режим работы:



для переключения между  (обычная вышивка),  (низкая скорость холостого хода) и  (высокая скорость холостого хода).

После выбора режима холостого хода на пониженной скорости , главный вал машины будет неподвижен, а пяльца перемещаться по траектории вышивки.

После выбора режима холостого хода на повышенной скорости , главный вал машины будет неподвижен, а пяльца перемещаться по траектории вышивки на повышенной скорости. При необходимости оператор может запустить проверку контура в обратном направлении, либо вернуть машину в исходное положение, нажав клавишу стоп.

2.7 Процесс вышивки

Машина остановлена: нажмите клавишу Старт для запуска вышивки, машина начнет шить



(включая режим работы на холостом ходу).

Нажмите Стоп для остановки машины..

Машина запущена: в процессе вышивки, нажмите клавишу Старт, для того чтобы понизить скорость шитья, повторно нажмите клавишу Старт для перехода машины на повышенную скорость.

Нажмите клавишу Стоп для остановки машины.

2.8 Датчик обрыва нити

В зависимости от типа выбранного метода отслеживания обрыва нити, есть три разных режима работы: датчик обрыва в нитепротягивателе, датчик обрыва нити в натяжителях и смещенный тип.

Для работы датчика обрыва нити в нитепротягивателе, используется датчик на основе пружины, данный метод отслеживания обрыва нити позволяет контролировать верхнюю нить, но не защитит от обрыва нижней нити. Датчик регулируется путем настройки натяжения пружины. Если пружина будет натянута слишком сильно, то датчик будет давать ложные сигналы. Если натяжение будет слишком слабым, то датчик не покажет обрыв нити.

Для контроля обрыва нити в натяжителе используется метод отслеживания поворота регулятора. Данный датчик очень чувствителен к натяжению нити, поэтому если натяжка нити будет слишком слабой, датчик не будет работать.

При использовании комбинированных методов отслеживания обрыва верхней нити можно добиться необходимого режима работы на различных материалах и при различных условиях.

2.9 Статус машины

Статусы работы машины

I、 Подготовку к вышивке  — выбраны параметры; выбран дизайн вышивки

и прочее.

II、 Вышивка подготовлена  — настроены необходимые параметры



шитья.

III、 Статус поворота главного вала  — вал в правильном положении.

Переключение между различными статусами:



В режиме подготовки () отображается), выберите необходимый шаблон

вышивки, настройте параметры, нажмите на ярлык , нажмите . Теперь

машина готова к выполнению вышивки ( отображается в главном интерфейсе).

После начала шитья на окне основного интерфейса будет отображаться индикатор поворота главного вала .

В процессе шитья () отображается в основном интерфейсе) Нажмите клавишу стоп для перевода машину в статус подготовки к вышивке (нажмите повторно клавишу старт, для запуска машины, либо выполните необходимые настройки, пока машина находится в статусе подготовки к вышивке).

Chapter 3 Файловая система

Файловый менеджер необходим для обмена данными между памятью машины и внешнему устройствами и наоборот; Между тем, пользователи могут выполнять необходимые действия с файлами, такие как стирание файла или инвентаризации, инициализации диска и т.д. Флوبي диск и USB диски поддерживаются системой машины. Пользователь может передавать дизайны в память машины, если они сохранены в необходимом формате. Машина поддерживает файловые системы: DOS, FDR и ZSK. Примечание, файловые системы FDR и ZSK предназначены только для чтения Машина поддерживает файлы в формате DSB, DST и DSZ.

3.1 Выбор диска

Для того чтобы просмотреть файлы находящиеся на диске, к нему необходимо обратиться:

1. Нажмите  в основном интерфейсе.





2. “Disk Select” откроется меню. Оператор должен выбрать необходимый диск для работы.







На окне отобразится рабочая зона для работы с дисками машины. В данном окне находится вся необходимая информация о диске и файлах на нем.. Ярлык 

обозначает USB диск



No.	Figure	Name	Description
1		Список файлов	Показывает файлы, находящиеся на диске
2		Предыдущая страница	Используется для перехода к предыдущему окну с параметрами
3		Обновить	Обновить данные с диска
4		Ввод	Загрузка дизайна с диска в память
5		Выбрать все	Выбрать все файлы





No.	Figure	Name	Description
6		Одиночный выбор /Мульти выбор	  Используется когда необходимо выполнить выбор по одному / нескольким файлам одновременно
7		Выход	Выход из файлового менеджера
8		Следущая страница	Переход к следующей странице параметров



No.	Figure	Name	Description
9		Просмотр	Предварительный просмотр дизайна





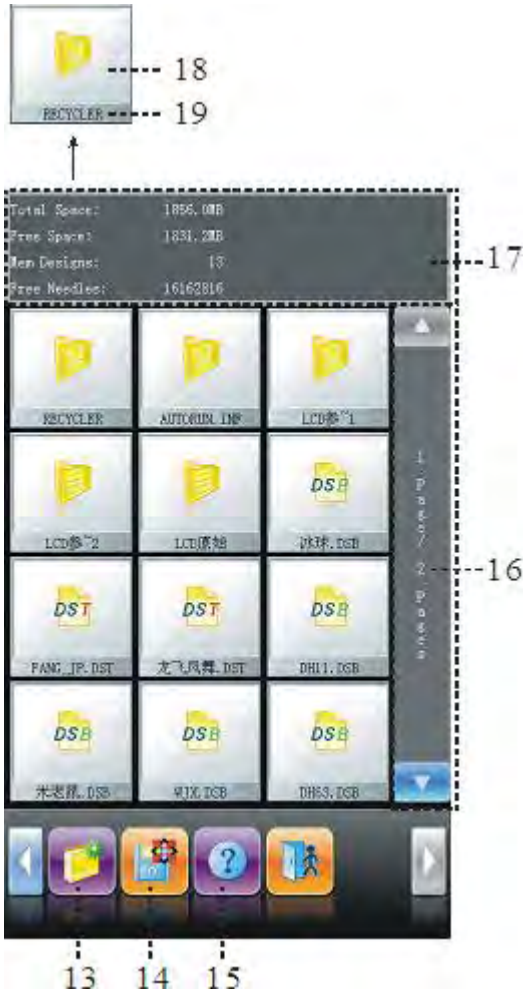

No.	Figure	Name	Description
10		На уровень вверх	Возврат к предыдущей папке
11		Удалить	Удаление дизайна из памяти
12		Вывод дизайна	Сохранения дизайна из памяти н внешний диск



No.	Figure	Name	Description
13		Создать	Создать новую папку



No.	Figure	Name	Description
14		Формат	Форматирование USB диска
15		Помощь	Окно вспомогательной информации
16		Информация	Номер страницы, всего страниц
17		Информация о диске	Информация о имени диска, памяти, сколько занята место, сколько места свободно
18		Информация о файле	Отображается формат файла:  : Inventory  : DSB format  : DST Format
19		Имя	Отображается имя файла

3.2 Выбор одного / нескольких файлов

При работе встречается необходимость одновременно работать с несколькими файлами, например при удалении, в данном случае используется мультивыбор

1. Выбор одного объекта



Нажмите клавишу выбора файлов

2. Выбор файла отмена выбора



Для выбора файла нажмите по нему, для отмены выбора нажмите по файлу повторно.

3、 Выбор одного файла - мультिवыбор



Для переключения между режимами выбора файла, нажмите: для вбора одного

файла и для мультिवыбора.

4、 Выбор всех файлов в области



5、 Когда необходимо выбрать все файлы, то нажмите клавишу

3.3 Предварительный просмотр

1、 Откройте файловый менеджер, выделите необходимый дизайн.



На окне отображается 12 файлов дизайна. Для переключения между окнами с дизайнами файлом используйте навигационные клавиши.

2. Нажмите





На экране откроется просмотр выбранного дизайна

3.4 Ввод дизайна в память

Для переноса файла в память машины, откройте файловый менеджер, выберите необходимый диск

1. Выберите один или несколько нужных файлов дизайнов.

2. Нажмите





Система перенесет дизайны в память машины.

3. Пользователь может присвоить необходимые номера или имена дизайнам



Data Import

New Design number:	14
New Design name:	001
Is Multi-Sequin Design?	No

Navigation keypad:

- Backspace (left arrow)
- abc
- Eraser
- 0-9
- Checkmark (green)
- Cancel (red X)

4. После присвоения имени нажмите



5. Система переместит файлы в память машины.

3.5 Вывод дизайнов

Пользователь может переместить дизайны из памяти машины на диск.

1. Нажмите



2. Выберите необходимые дизайны

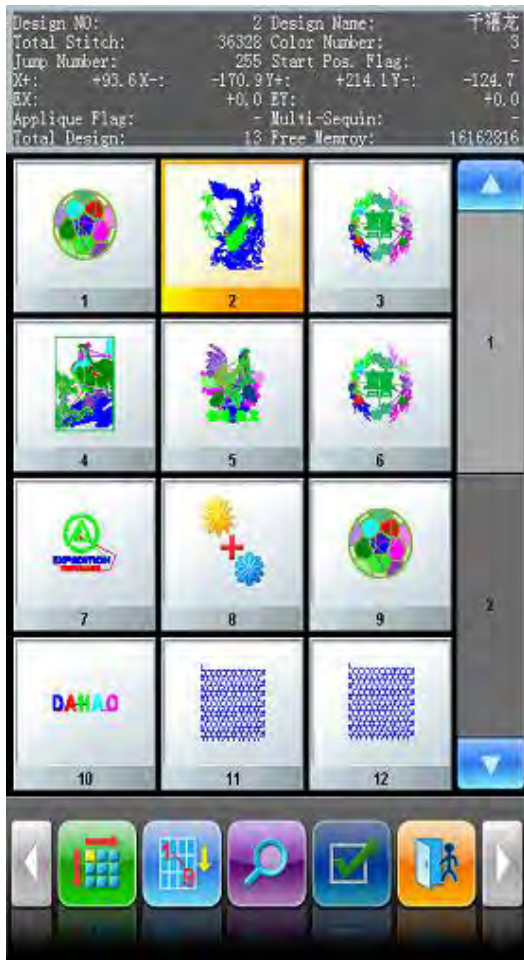

После завершения выбора нажмите





3、 Введите имя файлов



После завершения копирования, файлы будут перемещены на внешний диск.

3.6 Формат диска

- 1、 Выберите диск, который необходимо отформатировать



- 2、 Нажмите “ ” на панели инструментов



-----Disk Capacity Accepted by System
-----Formatting Alarm Info.
-----Formatting Progress

Система отобразит на экране информацию о диске

- 3、 Нажмите 

Система выполнит форматирование диска, после чего с него будет удалена вся информация

3.7 Удаление файлов

- 1、 Выберите дизайны, которые необходимо удалить

- 2、 Нажмите 



Система попросит подтвердить удаление файлов.

3.8 Создание новой папки

- 1、 Нажмите 
- 2、 Введите имя новой папки



3. Нажмите  для подтверждения Система создаст новую папку на диске.



Chapter 4 Основные параметры, параметры смены цвета

В этой системе каждый дизайн имеет свои собственные настройки нормальных параметров (таких как масштаб и повторения) и изменения цвета порядке. При выборе нового дизайна, соответствующие настройки нормальных параметров и изменения цвета для того, вступает в силу.

В этой главе мы обсудим настройку наиболее часто используемых параметров и порядка смены цвета. Вы можете начать настройку, касаясь  в основном интерфейсе.

Благодаря гибкой системе настройки, машина обеспечивает высокое качество вышивки различных дизайнов на различных материалах

4.1 Настройка параметров

Основные параметры: “X-Y Scales”, “Rotate”, “Direction”, “Prior Mode”, “Rep. Mode”, “Rep. Prior”, “X-Y Repeats” and “X-Y Interval”. Отвечают за качество готовой вышивки

Нажмите  в основном интерфейсе для перехода к настройкам:



4.1.1. Настройка масштаба - X-Y Scales

Данный параметр позволяет выполнять настройку масштаба изображения по осям X (горизонталь) и Y (вертикаль).

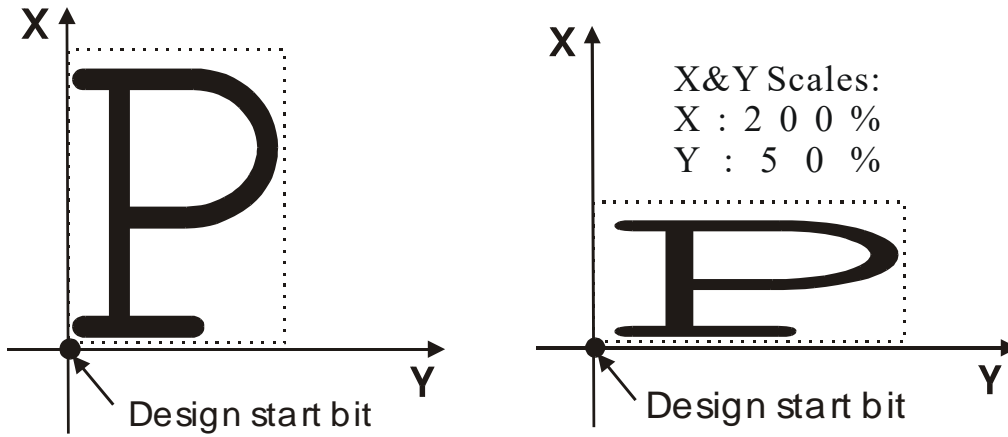

1、 Нажмите "X-Y Scales"



Откроется список параметров "X-Y Scales" установите необходимые значения масштаба

2、 Adjusting X-Y Scales

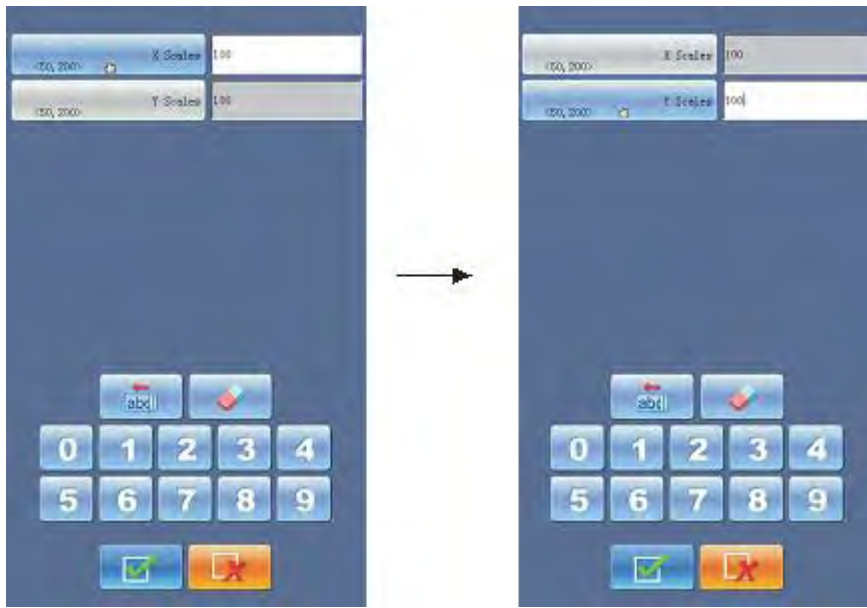

3、 Нажмите  для сохранения параметров.

4.1.2. Поворот - Rotate

Пользователь может выполнить поворот изображения.

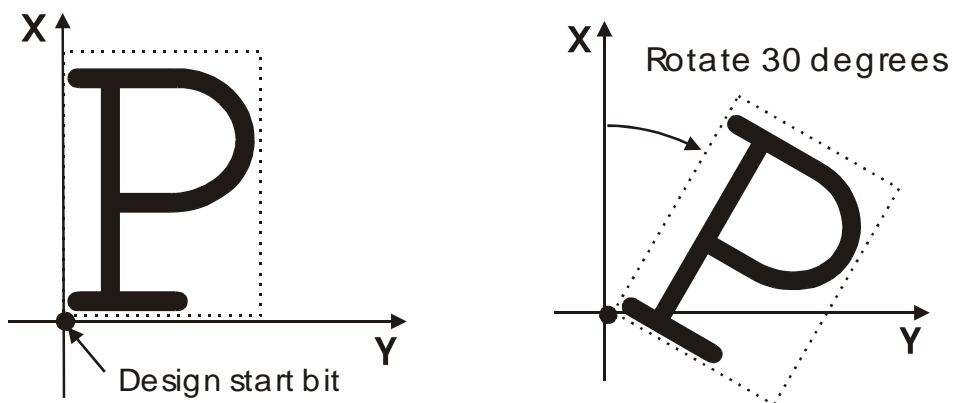

4.1.3. Направление

图案方向	p	q	d	o	q	o	b	o	p
刺绣结果	F	⌒	⌒	⌒	⌒	⌒	⌒	⌒	F

4.2 Настройка смены цвета

4.2.1. Интерфейс смены цвета

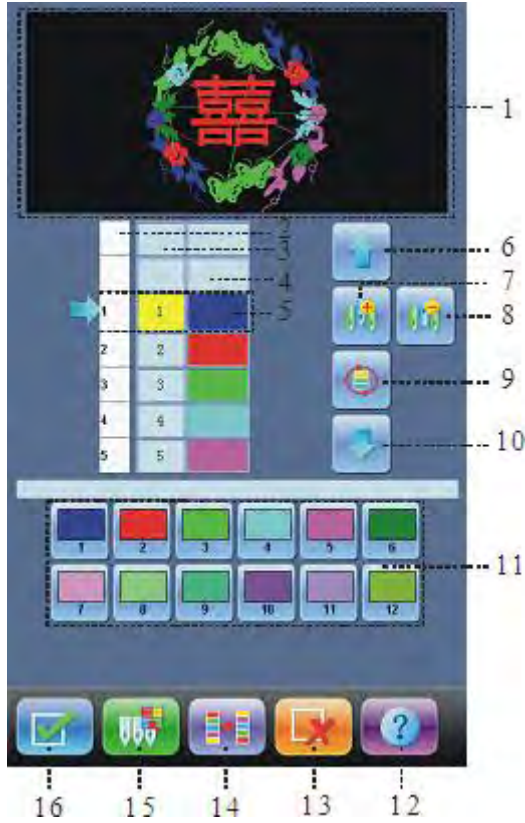

No	Figure	Name	Description
1		Окно	Отображается выбранный дизайн
2		Список цветов	Отображается список номеров цветов
3		Список игл	Отображается список номеров игл
4		Список цветов	Список цветов закрепленных за номером
5		Текущая позиция	Пользователь может вставить или удалить текущую позицию
6		Move Upward	Move upward the color-changing list to select the color block.
7		Добавить номер иглы	Нажмите эту кнопку и игла номер, чтобы вставить его в текущем списке последовательности иглы.
8		Удалить номер	Удалить номер иглы из текущего списка







No	Figure	Name	Description
		иглы	
9		Установить цикл	Настройка цикла смены игл
10		Переместить вниз	Перемещение списка вниз
11		Окно выбора игл	Номер иглы выбирается в этой области
12		Помощь	Отображается вспомогательная информация
13		Отмена	Отмена внесенных изменений
14		Переключение игл	Настройка переключения порядка смены игл
15		Настройка цвета иглы	Установка привязки цвета к номеру иглы
16		Подтверждение	Подтверждение внесенных изменений

На экране отображается дизайн, с цветами, которые используются при вышивке. При настройке параметров шитья, необходимо присвоить все рабочие цвета определенным иглам

Пользователь может изменять порядок и очередь смены цвета при вышивке.



Настройка очереди смены цвета

1. Нажмите  в основном интерфейсе для открытия окна параметров
2. Нажмите  для перехода к режиму настройки очереди смены цветов
3. Выбери те необходимые номера игл и закрепите за ними цвета нитей..
4. Нажмите  для настройки очереди смены цветов.
5. Для изменения порядка смены игл используйте клавиши 
6. Для удаления иглы из списка смены цветов нажмите .
7. Если пользователь присвоил игле определенный номер, то он может



Ошибка! Используйте вкладку "Главная" для применения 标题 1 к тексту, который должен здесь отображаться. Ошибка! Используйте вкладку "Главная" для применения 标题 1 к тексту, который должен

здесь отображаться.

увеличить / уменьшить его на 1 используя клавиши  , либо изменить



последовательность нажав .

8. Для сохранения изменений нажмите . Для отмены изменений

нажмите .

4.2.2. Установка цвета иглы

Для выполнения присвоения определенного цвета игле необходимо:

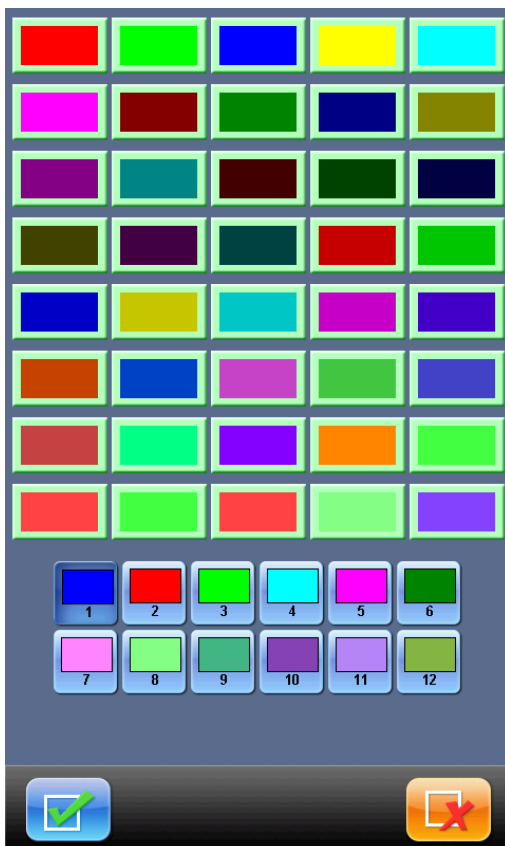

1. Нажмите  в основном интерфейсе для открытия окна параметров
2. Нажмите  для перехода к режиму настройки очереди смены цветов
3. Нажмите  для открытия настроек цвета иглы.



В программе заложено 140 цветов, которые можно использовать при работе





4、 Выберите необходимый номер иглы, после этого присвойте ему нужный цвет.

5、 Для сохранения изменений нажмите . Для отмены изменений нажмите .



4.2.3. Смена цвета игл

6、 Нажмите  в основном интерфейсе для открытия окна параметров

7、 Нажмите  для перехода к режиму настройки очереди смены цветов

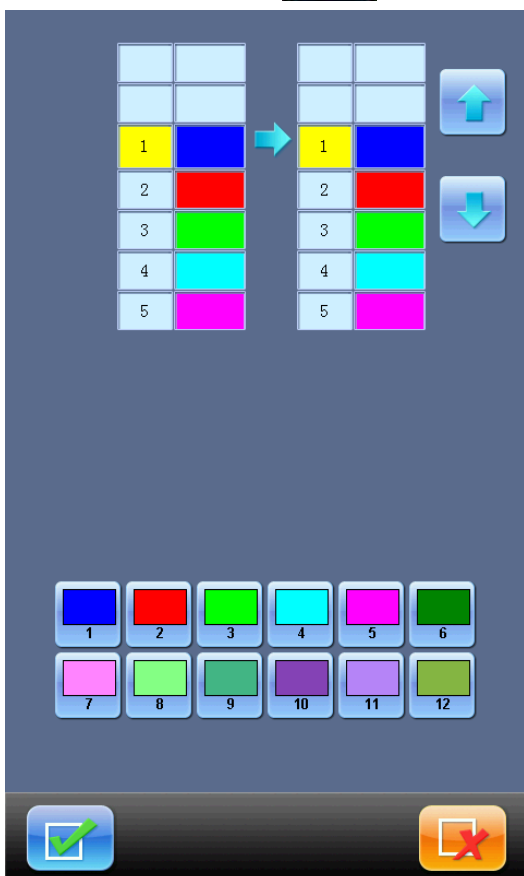
1、 Выберите  для настройки смены цвета игл.



2、 Для изменения очереди цветов используйте клавиши   для перемещения цвета на необходимую позицию.

3、 Для сохранения изменений нажмите . Для отмены изменений



Ошибка! Используйте вкладку "Главная" для применения 标题 1 к тексту, который должен здесь отображаться. Ошибка! Используйте вкладку "Главная" для применения 标题 1 к тексту, который должен

здесь отображаться.

нажмите





4.3 Настройка рабочих параметров машины

В данном разделе описаны настройки основных параметров машины.

1. Выбор группы параметров

Для упрощения процесса настройки машины, параметры объединены в связанные группы. Примечание: часть параметров заблокированы, для получения доступа к ним необходимо ввести пароль.

Например вам необходимо выполнить настройку игл, для этого на открыть группу "Needles".



2. Выбор параметра

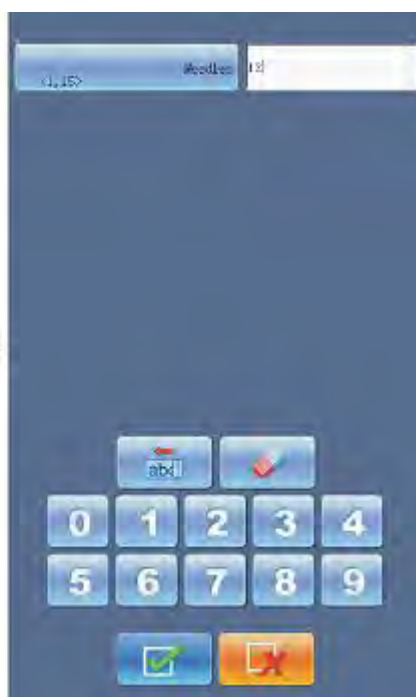

Нажав на необходимый параметр в списке вы перейдете к окну настроек значения параметра

На новом окне установите требуемое значение параметра

3. Нажмите  для сохранения изменений

4.3.1. Циклическая вышивка

Данная функция позволяет увеличить производительность при выполнении одной и той же вышивки.

Когда параметр “To Do Cyclic Emb.” Установлен на “Yes”, индикатор циклического шитья  отображается в основном интерфейсе. Для отключения циклического шитья установите параметр “To Do Cyclic Emb.” На значение “No”.

4.3.2. Изменение очереди смены цвета в памяти

В статусе подтверждения вышивки, пользователь может выбрать, сохранять ли положение иглы руководстве изменения цвета. Ее цели заключаются в следующем: 1) если ошибки найдены для автоматического изменения цвета порядка в вышивке, цвет меняющейся порядок может быть изменен с ручным изменения цвета операции. 2) Когда новый дизайн расшит руководство цвет меняющейся раз, цвет меняющейся заказ будет установлен для дизайна. Для использования данной функции, параметр “Store Manual Color” должно стоять значение “Yes”.

4.3.3. Регулировка тормоза (только для новой машины)



Данный параметр остановки отвечает за выбор правильного положения остановки



главного вала. Таким образом, значение данного параметра отвечает за правильное согласование параметров механизмов машины в процессе работы. Параметр называется “Set Brake Para”.

“Set Brake Para” регулировка положения остановки главного вала. Если вал останавливается в положении меньшем, чем 100 градусов, то значение параметра должно быть увеличено. Если угол остановки превышает 100 градусов, то значение параметра должно быть уменьшено

После подтверждения изменения установок, машина перейдет в рабочее меню.

Нажмите  и , для проверки правильности настроек. При необходимости

пользователь должен повторить настройку.

Chapter 5 Управление дизайнами в памяти





Данный раздел включает в себя изменение настроек дизайна, установка конструкций.

5.1 Интерфейс управления



В главном интерфейсе нажмите  для получения доступа к менеджеру дизайнов.

Интерфейс управления содержит следующие зоны: область отображения дизайн изображения, навигации и нумерация страниц, область информации, зона меню и область управления. Область отображения дизайн изображение может показать 12 проектов. Если общее число конструкции больше 12, добавится еще одна страница. Переключение между страницами выполняется с помощью клавиш навигации..



No.	Figure	Name	Description
1		Информационная область	Отображается информация о дизайне
2		Зона дизайна	Отображается макет вышивки
3		Установка дизайна вышивки	Выбор дизайна для вышивки
4		Выбор способа заказа	Нажмите для выбора способа заказа
5		Выбор дизайнов	Нажмите для выбора дизайнов
6		Просмотр	Предварительный просмотр файла
7		Выход	Выход из интерфейса
8		Навигация	Используется для переключения между отображаемыми дизайнами



No.	Figure	Name	Description
9		Переместить дизайн в память	Открывается файловый менеджер
10		Дополнительные операции	В данном пункте находятся дополнительные операции
11		Помощь	Вызов справки

Нажмите  для получения доступа к дополнительным настройкам



Для переключения между страницами меню используйте навигационные клавиши

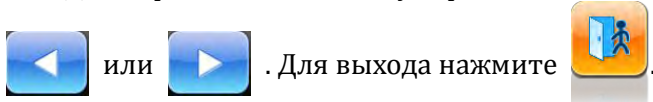

5.2 Выбор дизайна вышивки

1. Выберите новый дизайн, машина должна быть статусе подготовки к

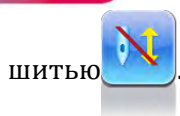

2. Нажмите в главном интерфейсе машины

3. Выберите необходимый дизайн из памяти машины.

4. Нажмите для выбора дизайна вышивки

5.3 Предварительный просмотр файла

Перед тем, как приступить к шитью, оператор может просмотреть файл дизайна

вышивки.

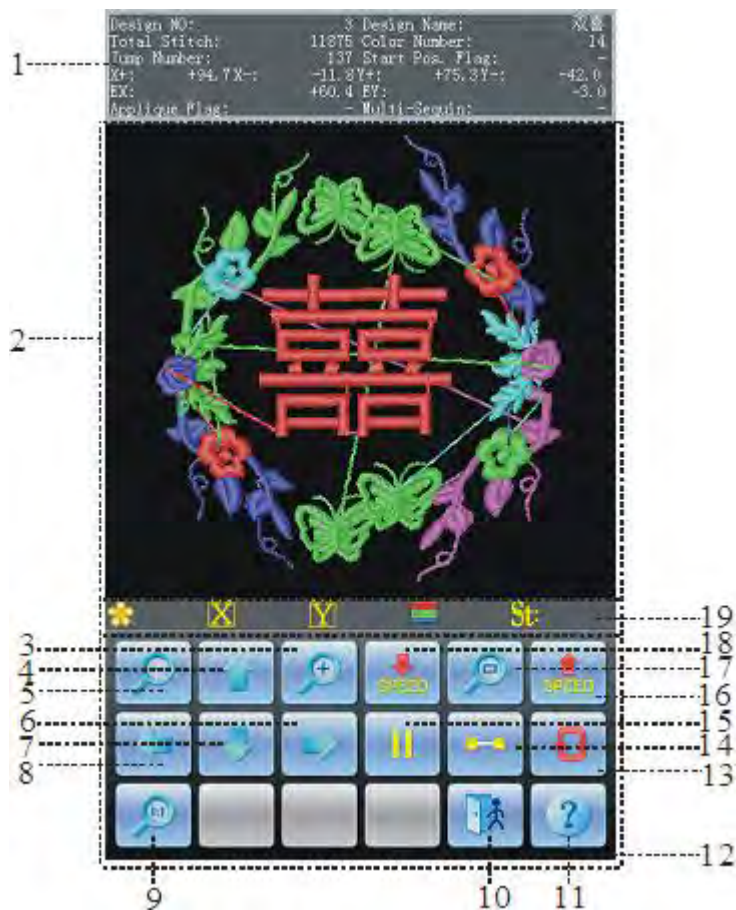

No.	Display	Name	Description
1		Информация	Отображается информация о дизайне
2		Область просмотра	Отображается эскиз выбранного дизайна



No.	Display	Name	Description
3		Приблизить	Увеличить изображение
4		Переместить вверх	Перемещает изображение вверх
5		Отдалить	Отдаление изображения
6		Переместить вправо	Перемещает изображение вправо
7		Переместить вниз	Перемещает изображение вниз
8		Переместить влево	Перемещает изображение влево
9		Центровать	Изменяет размер изображение, так чтобы оно уместилось в область просмотра
10		Выход	Выход из предварительного просмотра
11		Помощь	Вызов справки
12		Дополнительные инструменты	
13		Перерисовка	Перерисовка выбранного дизайна
14		Пошаговый показ	Пошаговая прорисовка дизайна
15		Прорисовка / Пауза	 используя данные клавиши можно управлять прорисовкой файла дизайна
16		Ускорение	Ускорить прорисовку дизайна
17		Замедление	Замедлить прорисовку дизайна
18		Информация о выбранном дизайне	Отображается информация о выбранном дизайне





1. Нажмите  в главном интерфейсе







2. Выберите необходимый дизайн

3. Нажмите  для предварительного просмотра файла

4. Нажмите     для настройки масштабирования;

нажмите     для перемещения изображения. Нажмите

  для регулировки скорости прорисовки дизайна вышивки. Нажмите

  для управления процессом прорисовки. Нажмите  для перехода в пошаговый режим прорисовки дизайна.



5.4 Организация дизайнов

Для того чтобы найти интерфейс быстро, пользователь может организовать конструкции памяти в интерфейсе управления дизайном памяти и проекты могут быть отображены в нормальном или обратном порядке. Когда конструкций памяти более одной страницы, текущая страница будет автоматически переключаться на первой странице после договоренности.



Система поддерживает следующие методы сортировки: по количеству стежков, по имени, по ширине дизайна

Благодаря чему пользователь может легко подобрать необходимый метод отображения файлов.



1. Нажмите  в главном интерфейсе программы
2. Нажмите  для настройки метода сортировки.
3. Выберите необходимые параметры сортировки.
4. нажмите  выполнения сортировки файлов

5.5 Копирование дизайнов вышивки

1. Нажмите  в основном меню
2. Выберите необходимый дизайн
3. Нажмите  для перехода к дополнительным функциям
4. Нажмите "Copy Design" для перехода к копированию файлов. Система



автоматически присвоит имя файлу, если вы не хотите ничего менять,



нажмите

5. Для изменения номера дизайна, нажмите “New Design number” введите необходимый номер дизайна.

Copy Design	
Source Design number: <1,400>	3
Source Design name:	双喜
New Design number: <1,400>	14
New Design name:	双喜

Navigation and Action Buttons:

- Backspace (left arrow)
- Delete (eraser)
- Numeric keypad (0-9)
- Confirm (checkmark)
- Cancel (red X)

6. Для изменения имени дизайна нажмите “New Design name”, затем введите новое имя файла



7、 Нажмите  для подтверждения изменений. Нажмите



для отмены изменений.

5.6 Компиляция файлов параметров

Чтобы изменить настройки изменения порядка цвета и нормальных параметров, таких как масштабирование вверх / вниз и повторение, которое прилагается к определенному дизайну, с тем, чтобы создать новый дизайн.

1、 Нажмите  в основном меню

2、 Выберите необходимый дизайн

3、 Нажмите  для получения доступа к дополнительным настройкам.



4、 Нажмите “Compile Parameter Design” для перехода в интерфейс



компилирования.





5. Система автоматически присвоит имя и номер дизайна, если оператор хочет, то он может заменить данные параметры, прописав их в с “New Design number” и “New Design name”.

6. Нажмите  для подтверждения изменений. Нажмите  для отмены изменений.

5.7 Добавление приложений



Машина может работать в двух режимах: ручное перемещение пялец, автоматическое перемещение пялец.

Ручное перемещение пялец: когда машина видит код остановки, она автоматически останавливается. Пользователь перемещает рамку используя навигационные клавиши.

Затем нажать  и  для возврата в положение остановки. После этого установите пяльце.



Выполните следующие действия:

1. Нажмите  в основном меню.
2. Выберите необходимый файл вышивки
3. Нажмите  для получения доступа к дополнительным настройкам.
4. Нажмите “Add Appliqué” для добавления аппликации.

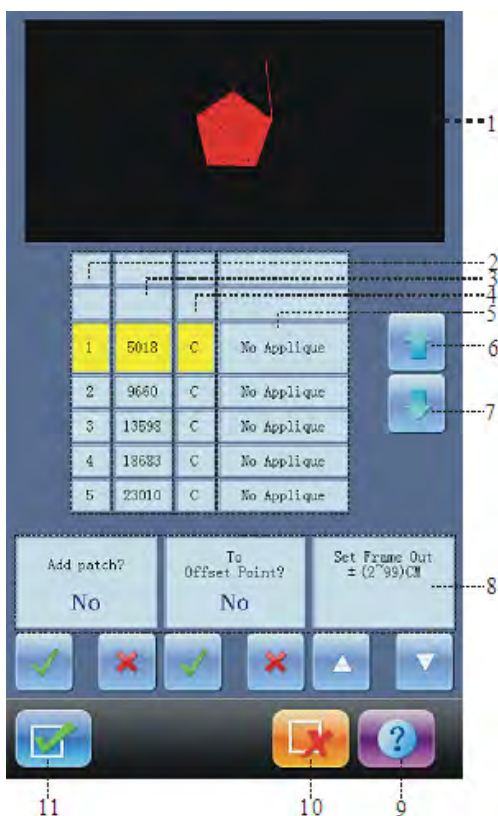





No.	Display	Name	Description
1		Зона дизайна	Отображается дизайн
2		Список	Показывает порядковый номер позиции, чтобы установить аппликацию.
3		Список стежков	Показывает список стежков
4		Список типов стежков	Список C: смена цвета S: остановка





No.	Display	Name	Description
5		Список опций	Опуии при выполнении опликаций: 1. Без опликаций 2. Установка пяльце в стартовом положении 3. Установка пяльца в заданном положении
6		Переместить вверх	Переместить список вверх
7		Переместить вниз	Переместить список вниз
8	Влево / вправо	Выбор аппликации	Выбор аппликации из списка
		Установка стартового положения	Установка стартовой точки
		Установка расстояния смещения	Выберите необходимое расстояние смещения пяльца, (2 – 99) либо (-2 -99)
9		Помощь	Откроется окно с дополнительной информацией
10		ДА	Подтверждение изменений
11		Нет	Отмета изменений





5. Область отображения интерфейса показывает интерфейс, который в настоящее время установлен для аппликации. После пользователь устанавливает точку аппликация, дизайн будет обновлен, и результат будет показан непосредственно



6. Нажмите   для выбора позиции аппликации. Нажмите 

после сообщения "Add patch?" нажмите .

7. Если необходимо установить стартовое положение нажмите  (появится сообщение "To Offset Point?") нажмите . Если необходимо сдвинуть пяльце на







заданную величину, нажмите  (появится окно “To Offset Point?”) нажмите , используя   установите величину сдвига: (2cm to 99cm) или (-2cm to -99cm).

8. Нажмите  для подтверждения изменений. Нажмите  для отмены изменений.

5.8 Создание нового правила для смещения

Данная функция позволяет создать правило смещения рамки для нового файла дизайна.

1. Нажмите  в основном меню.
2. Выберите необходимый файл вышивки
3. Нажмите  для получения доступа к дополнительным настройкам.
4. Выберите “Make True Design Frame” для перехода в интерфейс настроек
5. Если значения, которые присвоен автоматически не устраивают оператора, их можно откорректировать.

6. Нажмите  для подтверждения изменений. Нажмите  для отмены изменений.

7. .

5.9 Комбинирование дизайнов

Данная функция позволяет объединять два дизайна в один

1. Нажмите  в основном меню.
2. Выберите необходимый файл вышивки



3、 Нажмите  для получения доступа к дополнительным настройкам.

4、 Выберите “Combine Design” для перехода к настройкам

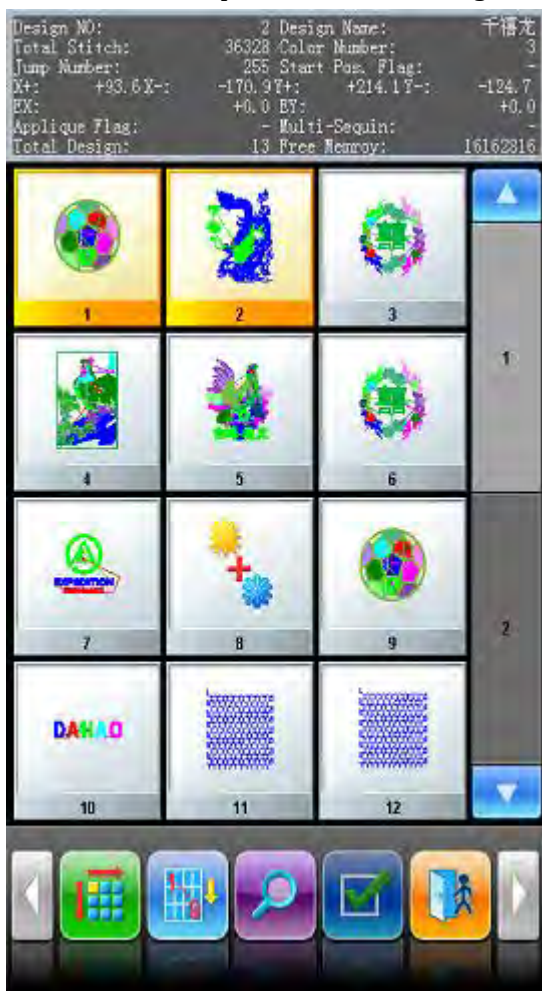

5、 Выберите 2 необходимых дизайна  для перехода к настройкам

6、 Если значения, которые присвоен автоматически не устраивают оператора, их можно откорректировать.



7、 Введите параметры смещения дизайнов “X interval” и “Y interval”.





Combine Design

Source Design number1: <1,400>	1
Source Design number2: <1,400>	2
New Design number: <1,400>	14
New Design name:	HUAYANG
X interval: <-1000.0,1000.0>	0.0
Y interval: <-1000.0,1000.0>	0.0

Navigation buttons: a text input field with 'abcd', a pencil icon, a numeric keypad (0-9), a checkmark icon, and a red X icon.

7. Нажмите  для подтверждения изменений. Нажмите  для отмены изменений.

5.10 Редактирование объединенного дизайна

1. Нажмите  в основном меню.
2. Выберите необходимый файл вышивки
3. Нажмите  для получения доступа к дополнительным настройкам
4. Выберите "Edit Combined Design"

Совокупный ID отображается номер текущей дизайн и сколько проектирует





комбинированный дизайн состоит из файлов. Отображается “design number (общее количество файлов)”.



5. Установите необходимые параметры для первого дизайна, включая поворот, масштаб, наклон и повторение.

Нажмите  и установите необходимую очередность смены цвета.

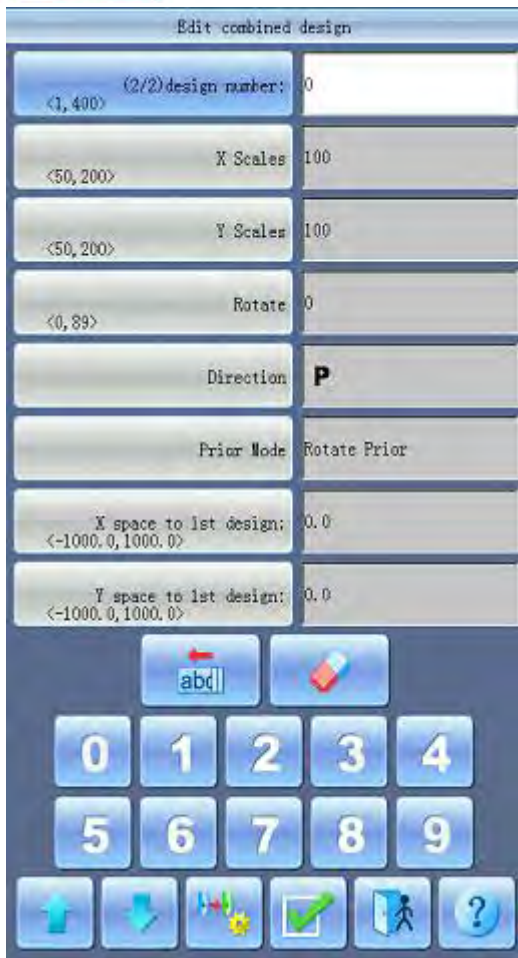

6. Нажмите  установите несколько дизайнов. Нажмите  для возврата в меню выбора дизайнов.





7. Нажмите  для получения доступа к редактированию комбинированного дизайна



Система предложит пользователю ввести свои имя и номер дизайна



- 8、 Нажмите  для подтверждения изменений. Нажмите  для отмены изменений.

5.11 Компиляция комбинированного дизайна

- 1、 Нажмите  в основном меню.
- 2、 Выберите необходимый файл вышивки
- 3、 Нажмите  для получения доступа к дополнительным настройкам
- 4、 Выберите “Compile Combine Design”



Система предложит ввести новое имя файла.

- 9、 Нажмите  для подтверждения изменений. Нажмите  для отмены изменений.

5.12 Настройка сатиновой вышивки

Пользователь может внести дополнительные настройки при выполнении сатинового стежка

- 1、 Нажмите  в основном интерфейсе
- 2、 Выберите необходимый параметр
- 3、 Нажмите  для перехода к дополнительным настройкам
- 4、 Выберите “Satin Stitch Adjust”





Satin stitch adjust

Source Design number: <1, 400>	1
Source Design name:	HUAYANG
New Design number: <1, 400>	14
New Design name:	HUAYANG
X Adjust: <-0.2, 0.3>	0.1
Y Adjust: <-0.2, 0.3>	0.1

Navigation buttons: back, forward, numeric keypad (0-9), confirm (checkmark), cancel (red X).



5. Если не хотите использовать стандартные значения их можно изменить
6. Нажмите “X Adjust” и “Y Adjust” для установки новых значений.

7. Нажмите  для подтверждения ввода настроек. Нажмите

 для отмены изменений

5.13 Удаление дизайнов из памяти

Для выполнения удаления дизайнов необходимо

1. Нажмите  в основном интерфейсе
2. Нажмите  для получения доступа к дополнительным настройкам.
3. Нажмите “Delete Design”.



4、 Данный интерфейс схож с менеджеров дизайнов

5、 Выберите дизайн, который надо удалить, нажмите  появится

окно для подтверждения удаления. Нажмите  для подтверждения и



для отмены.

5.14 Перемещение пялец для выполнения нового дизайна

Пользователь может настроить величину передвижения пялец при переходе к новому дизайну вышивки

1、 Пяльца должны находится в том положении, которое будет взято за стартовое

2、 Нажмите  в основном интерфейсе



3. Нажмите  для получения доступа к дополнительным настройкам.

4. Нажмите “Frame to Make Design”

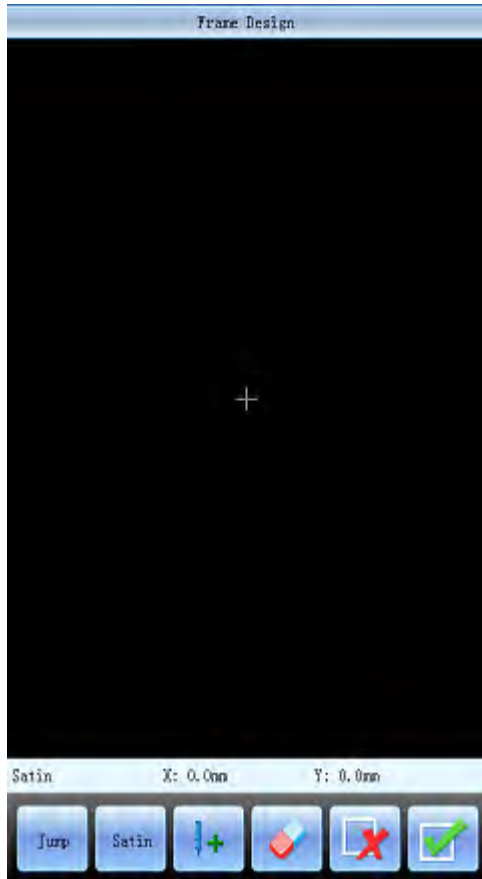

5. Нажмите клавиши для переключения между гладью и прыгающих стежков. Нажмите клавишу ручного перемещения, чтобы переместить рамку вдоль желаемого маршрута. Нажмите клавишу подтверждения на каждом поворотном моменте для подтверждения точек движения.

6. Нажмите  после завершения операции

7. Нажмите  для подтверждения и  для отмены.

5.15 Разделение дизайна



Позволяет разделить один дизайн на два



1. Нажмите  в основном интерфейсе
2. Выберите нужный файл дизайна.
3. Нажмите  для получения доступа к дополнительным настройкам.
4. Выберите “Design Divide”
5. Если значения предложенные системой не устроят оператора, он может их изменить.
6. Нажмите “Divide stitch number” для ввода параметров.

Design Divide	
Source Design number: <1,400>	1
Source Design name:	HUAYANG
New Design number1: <1,400>	14
New Design name1:	HUAYANG
New Design number2: <1,400>	15
New Design name2:	HUAYANG
Divide stitch number: <1,59593>	29796

Navigation buttons:        
    
 

7. Нажмите  для подтверждения ввода настроек. Нажмите  для отмены изменений



5.16 Удаление всех дизайнов

Позволяет удалить все дизайны из памяти.

1. Нажмите  в основном интерфейсе

2. Нажмите  для получения доступа к дополнительным настройкам.

3. Выберите «Clear All Designs»

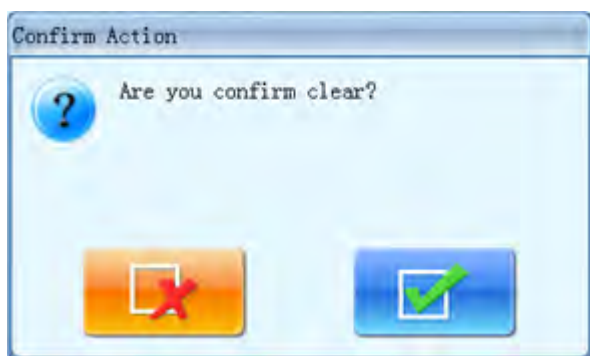

4. Нажмите  для подтверждения ввода настроек. Нажмите

 для отмены изменений



Chapter 6 Редактирование дизайнов

Можно редактировать дизайны в которых не более 100000 стежков

6.1 Редактирования дизайна

Выберите дизайн и нажмите .

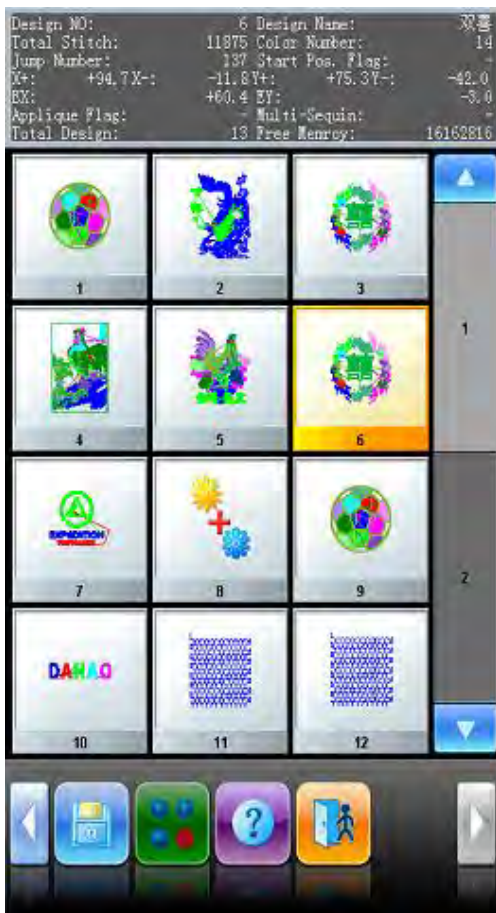

В “Other Design Management Functions”, выберите “Edit Design” в новом окне выберите дизайн; Нажмите “Create New Design” для редактирования;

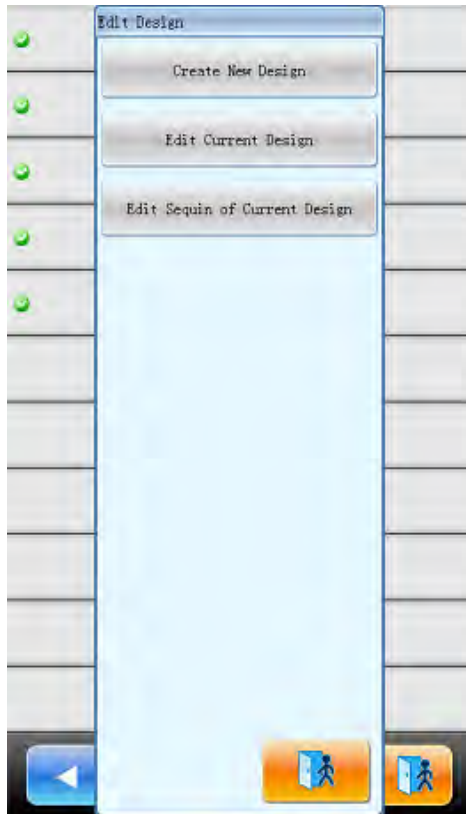

6.2 Редактирование

6.2.1. Общая информация









1. информация о стежка.
2. эскиз дизайна вышивки



3. предварительный просмотр
4. панель инструментов
5. редактирование стежков.

6.2.2. Область дизайна и просмотра



-  сохранить в новом документе.
-  оригинальный масштаб.
-  Приблизить на 450%.
-  Приблизить – отдалить дизайн
-  оригинальный размер
-  подсказка
-  ВЫХОД

6.2.3. Расположение стежков

Параметр “current stitch” показывает по одному стежку.



 Переместить обратно на 1/10/100/1000 стежков

 Переместить вперед на 1/10/100/1000 стежков

 переместить к стежку следующего цвета.  переместить к стежку

предыдущего цвета.

 к следующему прыгающему стежку.  к предыдущему прыгающему стежку.

 к последнему стежку.  к первому стежку.

6.2.4. Преобразовать код стежка

После расположения нового стежка нажмите  для преобразования типа стежка

Стежок включает в себя X/Y координаты.



6.2.5. Вставка стежка

Нажмите клавишу  для добавления нового стежка.

Если текущий стежок последний стежок конструкции, таким образом, положение вставки нового стежка является смещение между последней строчки и предыдущего стежка с же направлением и том же расстоянии. Если последний стежок вставляет в исходную точку, то вновь вставлены положение стежка: X / Y интервалы как 4.5mm.

Если текущий стежок в середине конструкции, поэтому новый стежка вставки в средней позиции между текущей строчки и следующего стежка.

Удаление стежка

Выберите ненужный стежок, нажмите  для удаления стежка

6.2.6. Перемещение стежка

Выберите стежок, нажмите  для перемещения стежка.



Для перемещения используются навигационные клавиши

6.2.7. Добавление непрерывного стежка

Нажмите  для выбора функции "Current Stitch" для добавления непрерывного стежка



Установите стежок в нужное место, нажмите  для вставки стежка.



Chapter 7 Текст

Ситсема позволяет выполнять надписи, используя стандартные шрифты, а так же выполнять их редактирование.

7.1 Создание текста

Выберите  в основном интерфейсе

Нажмите “”.

Выборите “Generate Letter Design”.





7.2 Ввод текста, основные параметры



После выбора параметров, они применяются автоматически

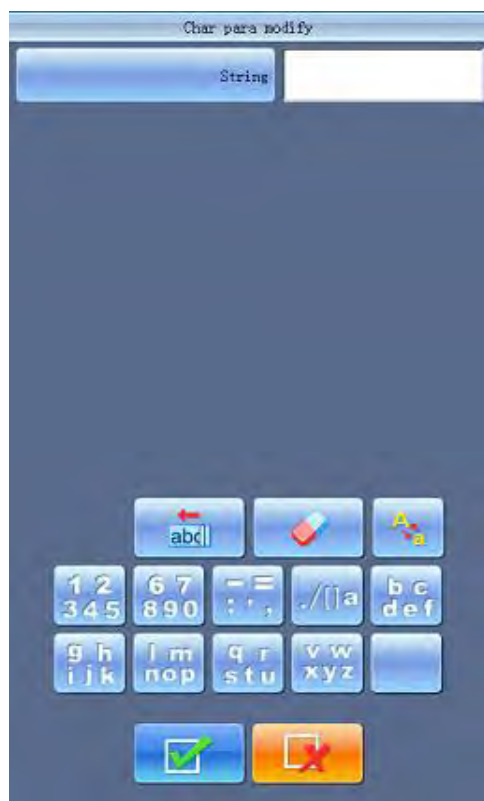

Нажмите определенный параметр в списке, а затем вы можете входной параметр в окне в правой части интерфейса.



Параметры отображаются с левой стороны экрана, окно для ввода значений, справа.
После ввода параметров нажмите  для сохранения.

Нажмите  для подтверждения и  для отмены

7.3 Настройки текста

1. Интерфейс редактирования



Ключевые операция делится на 5 строк на экране, первые две строки являются функциональные клавиши для регулировки расположение букв (для всей ранга), вторые две строки ключи для регулировки выбранные письма, и последняя строка являются функциональные клавиши для функции зрения и файлов. Центр экрана является площадь, чтобы показать письмо дизайн.

Как правило, пользователь должен установить параметры, такие как всего метода расположение буквы строки, угол буквы строки и интервала буквы строки вращаться (Ключи первых двух рядов в нижней части экрана); выберите саму букву, а затем отрегулировать параметр компоновки этого отдельного письма.

Письмо окно дизайн дисплея: кресты в центре являются координаты; Пересечение происхождения (0,0). Письмо звание автоматически окружает происхождение.View and File Operation



“Stitch Form”: показать/спрятать

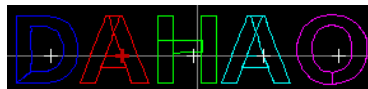



“Enlarge”: приблизить.



“Reduce”: отдалить.



“Actual”: показать в натуральную величину



“Center”: отцентровать эскиз дизайна вышивки



“Move”: перемещение текста по экрану



“Left”, “Right”, “Up” and “Down”: навигационные клавиши



“Save”: сохранение дизайна



“Exit”: выход из режима редактирования



“Help”: вспомогательная информация

Стили текста.



“Horizontal”: горизонтальное размещение текста



“Vertical”: вертикальное размещение текста



“Up Arc”: изгиб текста по дуге



“Down Arc”: изгиб текста по дуге



“Fix Letter Direction”: смещение текста лесенкой, с уступом в разные стороны



относительно центра



“Angle follow”: изгиб текста по дуге с увеличенным углом



“Increase Radian” изгиб текста по дуге с увеличенным углом

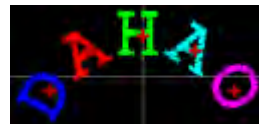

“Reduce Radian”: изгиб текста по дуге с уменьшенным углом



“Whole Anticlockwise Rotate”: поворот текста против часовой стрелки



“Whole Clockwise Rotate”: поворот текста по часовой стрелки





“Extend Letter Interval”: увеличенный интервал между буквами

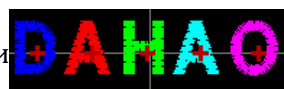

“Reduce Letter Interval”: уменьшенный интервал между буквами



7.4 Сохранение дизайна

После завершения редактирования нажмите клавишу . Введите номер и имя дизайна, затем нажмите  для сохранения



Save Design

New Design number: <1, 400>	10
New Design name:	ДАЖАО

abd|

0	1	2	3	4
5	6	7	8	9



✓ ✗

Для выхода из редактора нажмите



. Система выдаст сообщение:



1. Нажмите  для подтверждения ввода настроек. Нажмите  для отмены изменений



Дополнительные функции

Эти функции могут быть использованы во время использования, в том числе обслуживание машины, информационного запроса и настройки системы.

Нажмите  в основном интерфейсе, для перехода “Other functions”



7.5 Настройка параметра Emb Related Parameters

Пользователь может получить информацию о параметрах текущего дизайна и некоторое условие машины с этой функцией.

1. Нажмите .
2. Выберите “Check Emb Related Parameters”.
3. Машина отобразит параметры вышивки.

Которые включают в себя: Design No, Total Emb Stitch, Free Memory, Cyclic Emb, Frame Origin, Software Frame Limit and Offset Point. Нажмите  для возврата в предыдущее меню.

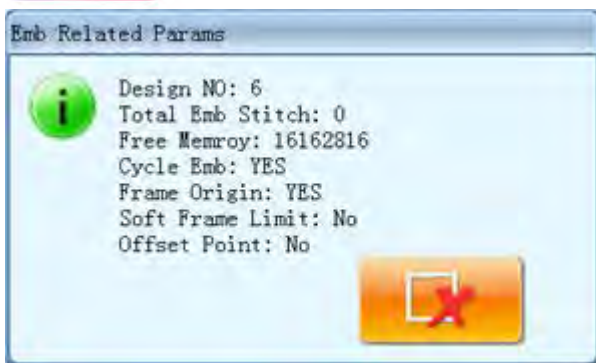

7.6 Статистика

1. Нажмите 
2. Нажмите "View Statistics Info"
3. Система отобразит статистику работы машины

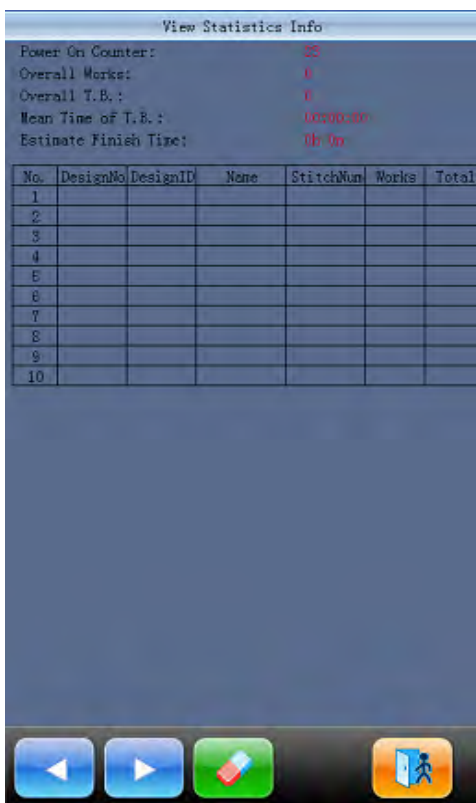

Для сброса статистики нажмите  , для выхода нажмите клавишу .



7.7 Настройка параметров аварийного выключения

Настройка точки кадра происхождения является предпосылкой для сохранения начальной точки Конструкция и установка защиты кадров при внезапном отключении питания. Таким образом, после установки или обслуживания машины, необходимо установить рамки нулевую точку или защиту выключения питания.

1、 Нажмите  .

2、 Выберите “Set Frame Origin”.

3、 Оператор может выбрать два режима защиты “manual set frame origin” и “auto set frame origin”



1、 Установите нижнее левое положение.

7.8 Защита пялец

2、 Нажмите  .

3、 Выберите “Set Frame Soft Protection”

4、 Если система защиты уже использовалась, программа занулит координаты.

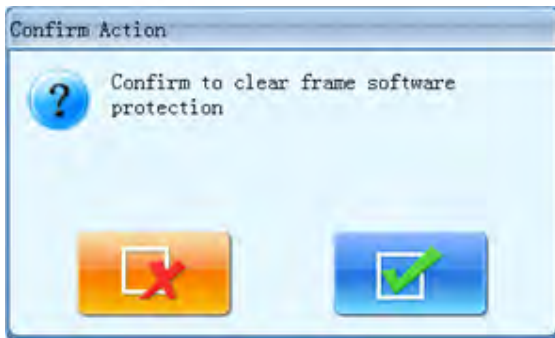

5. После подтверждения оператор может установить верхнее правое значение ограничения.

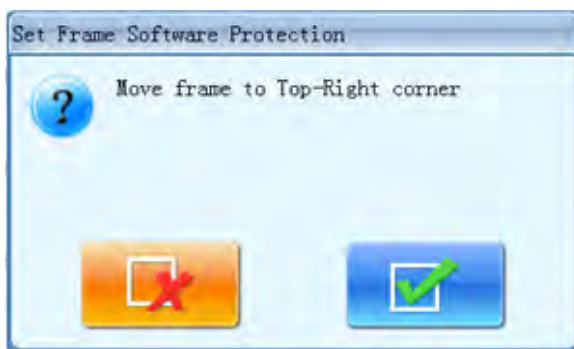

Используя навигационные клавиши необходимо установить верхнее левое значение, нажмите  для подтверждения.

6. Установите нижнее левое положение.

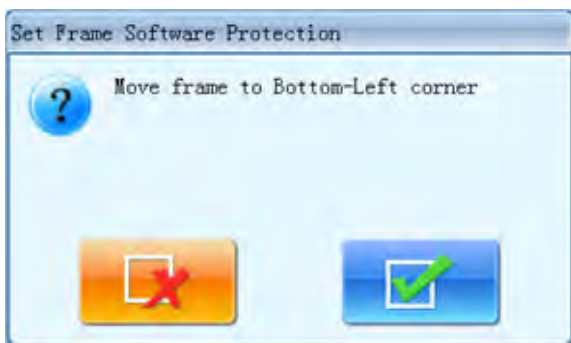

Установите нижнее правое положение.

Нажмите для подтверждения настроек 

1. Система сохранит параметры ограничений



7.9 Выбор языка

1. Нажмите



2. Выберите необходимый язык

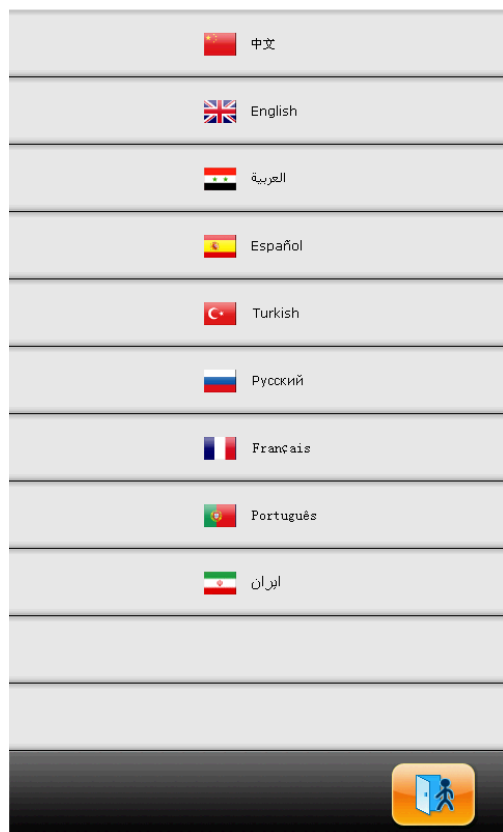

7.10 Управление доступом

Примечание: В разделе, не благонадежен для машины, имеющей защищенную паролем функцию.

Для удобного управления машины, обычный пользователь не может получить доступ к настройке всех параметров; роли заказчика делятся на общие пользователя, администратора машины и заводской заказчика. Согласие на обычного пользователя является самым низким, они могут только изменить параметры вышивки, администратор машина может изменить параметры управления вместе с параметрами вышивки, но пользователь фабрика может изменить все параметры. Выберите менеджер полномочий из меню.



Если администратор машина или завод потребность клиента изменить параметры после установки пароля, они должны ввести пароль, а затем они могут изменить параметры. Они также могут изменить пароль, сохранить или восстановить параметры здесь.

7.10.1. Изменение пароля доступа Admin Password

Когда машина приходят с конвейера, весь параметры него будут разблокированы. В этот момент, пользователи могут изменять все параметры и администраторы машина может изменить пароль. После изменения пароля, обычные пользователи не могут изменять параметры машины приложений. Администратор должен облегчить системный замок так, что он может изменить пароль

1. Нажмите 
2. Выберите “Disable/Change Factory Password”.
3. Введите старый пароль, а затем новый



Set Factory Password

Input Old Password:
<1000, 999999999>

Input New Password:
<1000, 999999999>

Retype New Password:
<1000, 999999999>

abc|

0 1 2 3 4

5 6 7 8 9

✓

✗

Администратор должен ввести старый пароль и новый пароль, который нужно будет установить, завод сообщит администратору пароль в системе по умолчанию. Длина нового пароля должна быть от 4-9. Для предотвращения ошибка работы заказчика, система запросит пользователя ввести новый пароль дважды.

Разблокировка

После администратор аппарата изменяет пароль, машина заблокирована. Кне могут изменять параметры машины приложения в это время, и администратор должен ввести пароль, чтобы разблокировать систему перед модификации параметров. Машина будет заблокирован после включения питания в каждый момент времени.

1. Нажмите 

2. Выберите "Disable/Change Admin Password".



Система запросит пароль.

Введите пароль администратора

7.10.2. Сохранение / перезапись администраторских параметров

Последовательность:

1. Сохранение администраторских параметров

1) В основном интерфейсе нажмите "



"

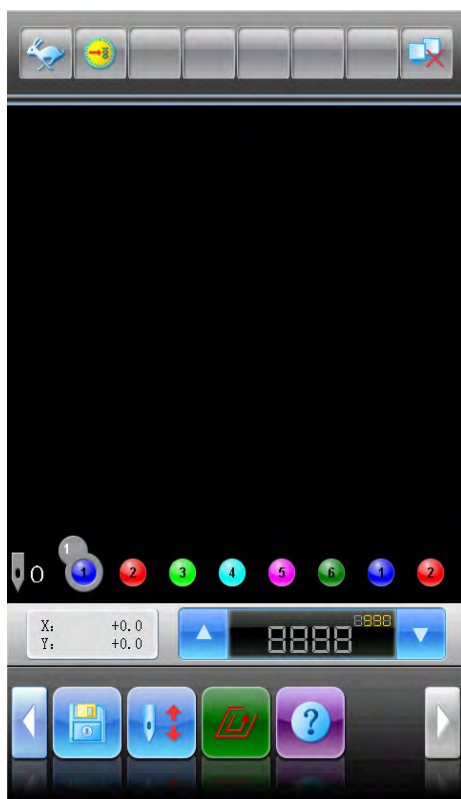

2) Выберите "Machine Authorization Management".





3) Нажмите "Save Admin Optimum Parameters "



4) Когда появится сообщение "Save the admin's machine parameters?", нажмите



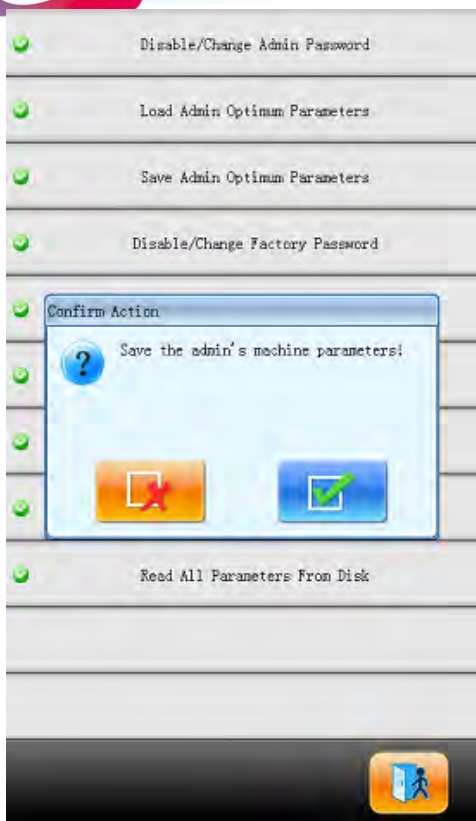

Параметры будут сохранены

2. Перезапись параметров

- 1) Нажмите "  " в главном меню.

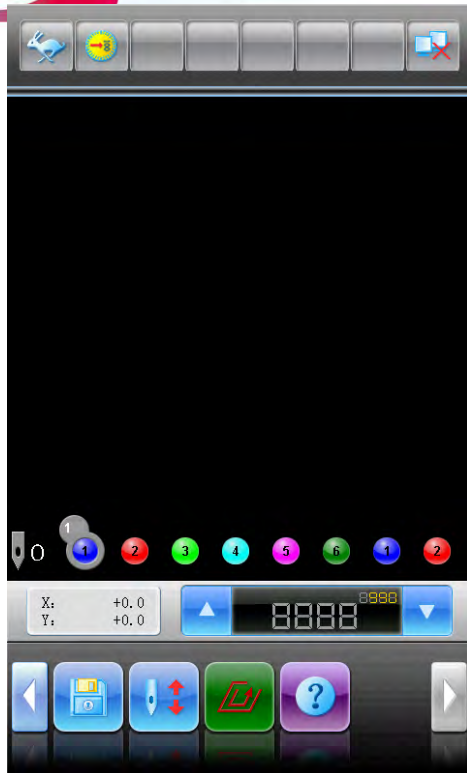

2) Выберите "Machine Authorization Management".



3) Нажмите "Recover Admin Optimum Parameters".



4) При сообщении "Recover the admin's machine parameters?", нажмите "  ".

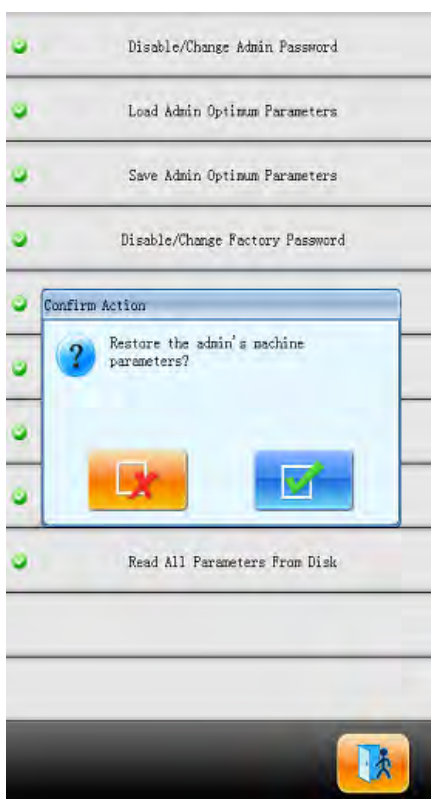

Значение параметров будет перезаписано



7.10.3. Изменение заводского пароля

клиенты могут изменить все параметры. Когда машины сойшла с конвейера, она находится в разблокированном состоянии. Клиенты могут изменить пароль. Машина будет заблокирована после того как пароль заблокирован. Если вы хотите изменить параметр, вы должны ввести пароль. Внимание: Если вы выключили машину, то машина будет вновь заблокирована. Подробные операции аналогичны "Disable/Change Admin Password".

7.10.4. Заводская разблокировка

Выберите пункт "Admin Unlock"

7.10.5. Сохранение / перезапись заводских параметров

1. Сохранение параметров:

1) Нажмите "

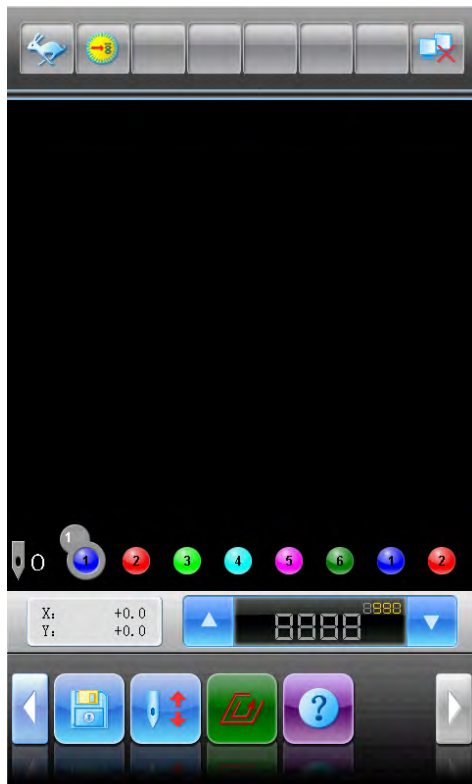

2) Выберите "Machine Authorization Management".



3) Выберите "Save All Parameters To Disk"



4) При выводе сообщения "Insert Disk To Save All Parameters", установите USB диск и затем

нажмите "  ".

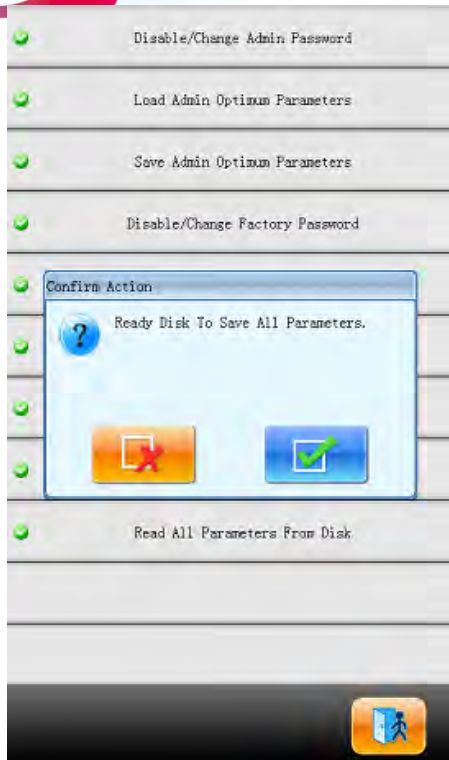

5) При появлении сообщения “Success to save all parameters to file "DH-PARAM.TXT” означает что операция успешно выполнена

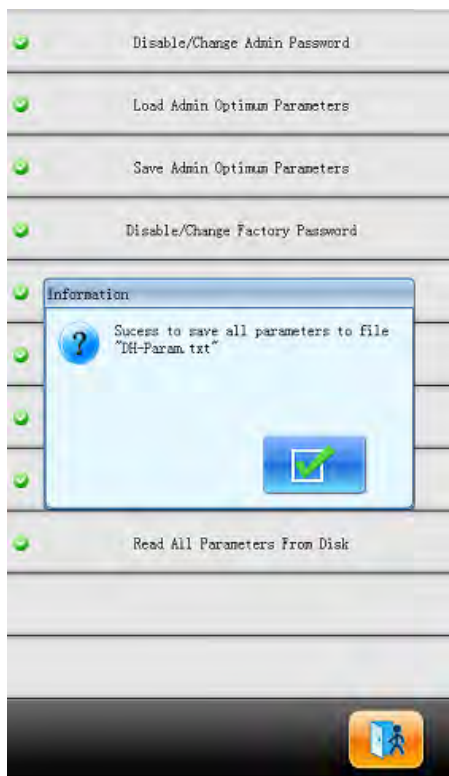

2. Перезапись заводских параметров



1) В основном меню нажмите "



".

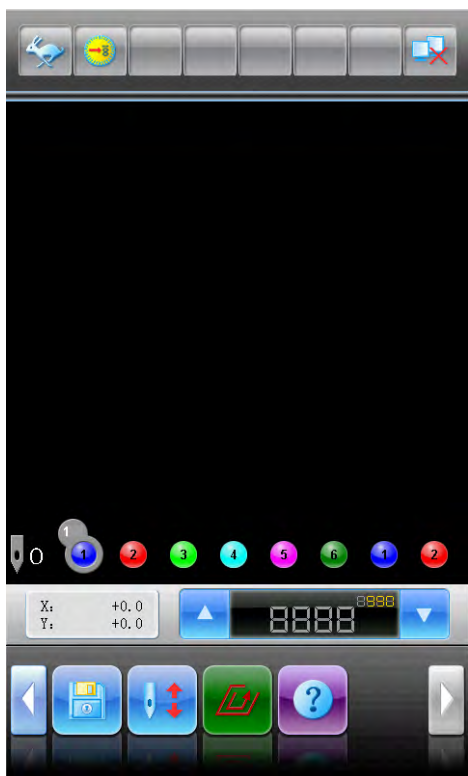

2) Выберите "Machine Authorization Management".





3) Нажмите "Load Parameters From Disk"



4) Когда появится сообщение "Insert Disk To Load Parameters", установите USB диск и затем нажмите "  ".

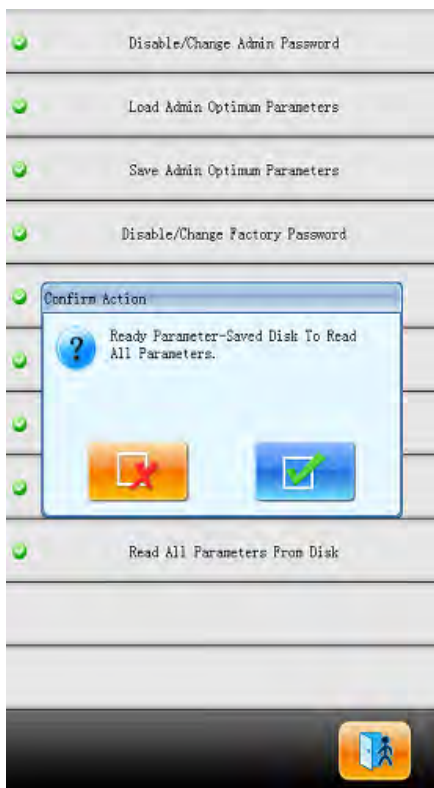

5) Когда система выдаст сообщение "Fail to read all parameters, file not existed or changed,"
- загрузка завершена

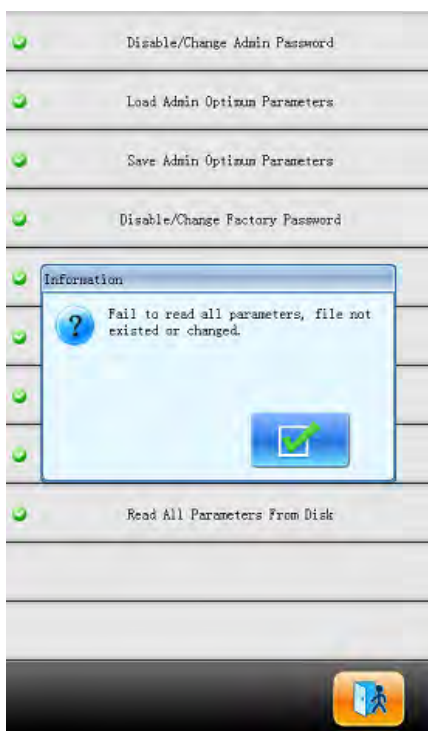



7.11 Информация о машине

1. Нажмите "  "

2. Выберите "Machine Info"



Для выхода нажмите клавишу



7.12 Дата и время

Для удобства оператора на машине можно установить текущую дату и время

7.13 Калибровка сенсорного экрана

В процессе эксплуатации необходимо выполнять калибровку экрана, чтобы точнее воспринимались области нажатия

1. Нажмите 

2. Выберите Touching Panel Correction

3. Если машина заблокирована, введите пароль.

4. Нажимайте на указатели на экране пальцем.

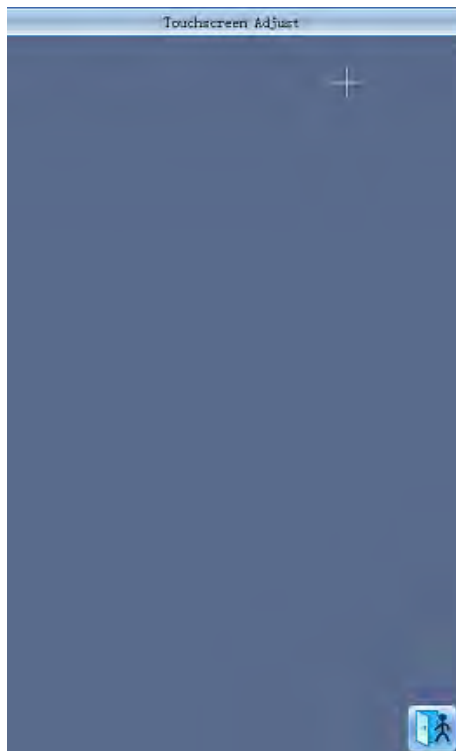

После завершения калибровки нажмите



для выхода из меню настроек.



Chapter 8 **Онлайн обновление системы**

Процедура обновления:

8.1 Обновление машины

1. Зажмите "3" после чего включите питание машины.





1. Выберите “Updating Data Program”

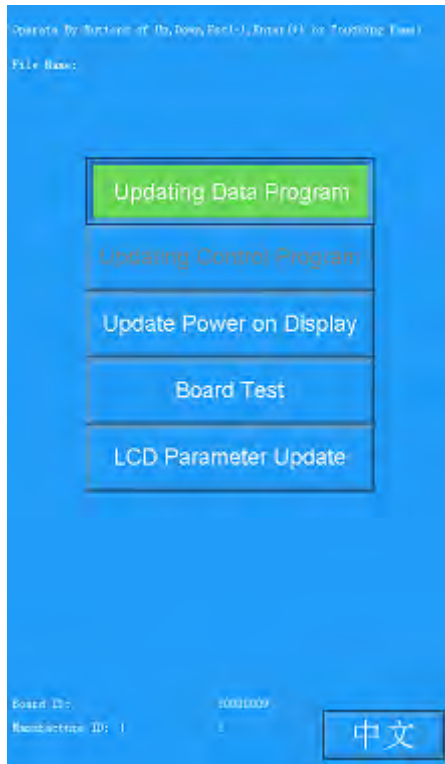

2. Выберите “Updating from USB”





3. Нажмите "Disk".



4. Выберите необходимое обновление.

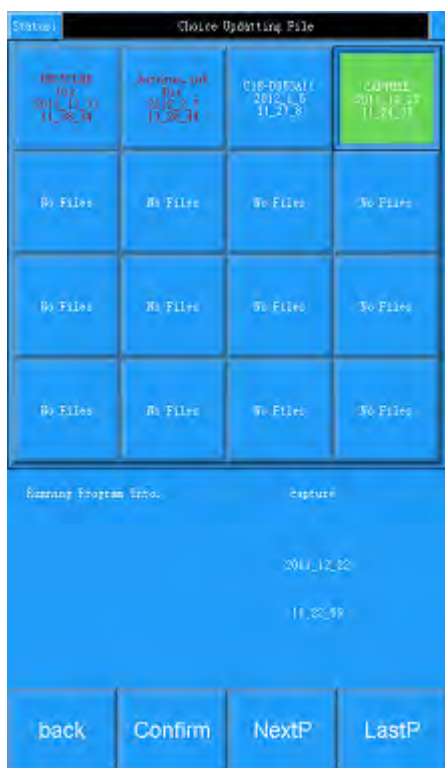



5. Для подтверждения обновления.



6. Когда появится сообщение "Updating Complete , if not others , Pls repower" значит обновление завершено, перезагрузите машину.

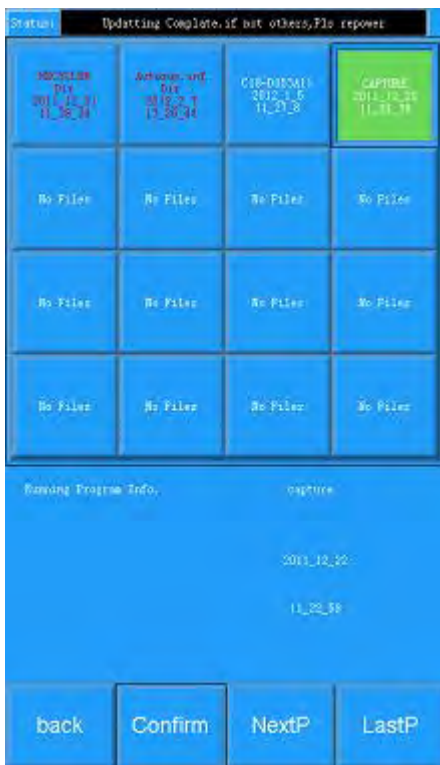



8.2 Обновление интрфейса включения машины

- 2、 Зажмите“3” после чего включите питание машины.





3、 В открывшемся меню, выберите “Update Power on Display”.

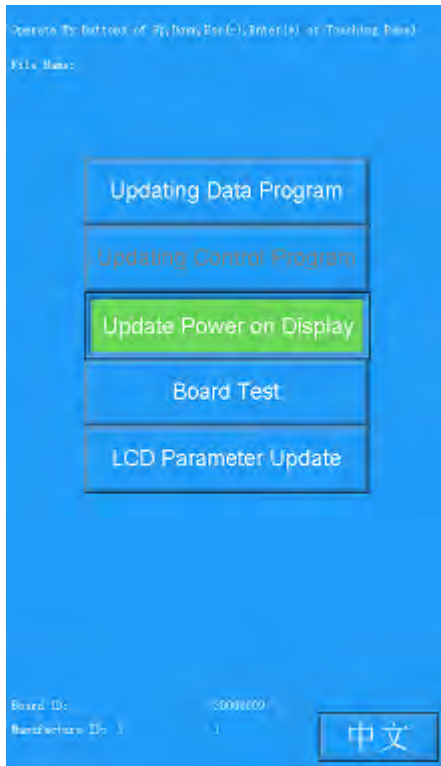

4、 Выберите “Updating from USB”

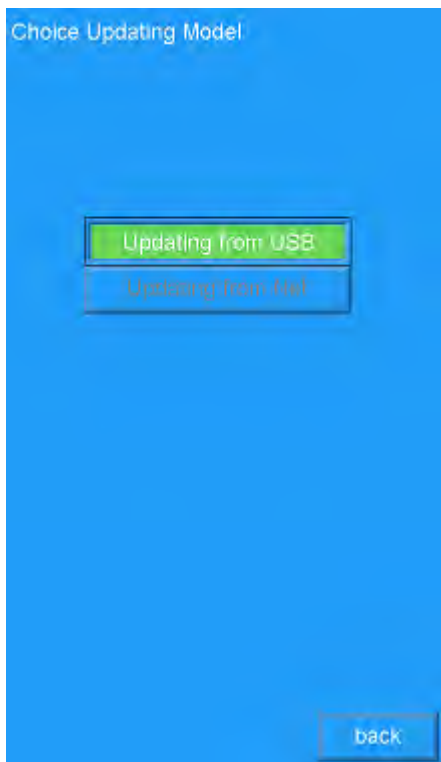



5. Нажмите "Disk"



6. Выберите необходимое обновление.

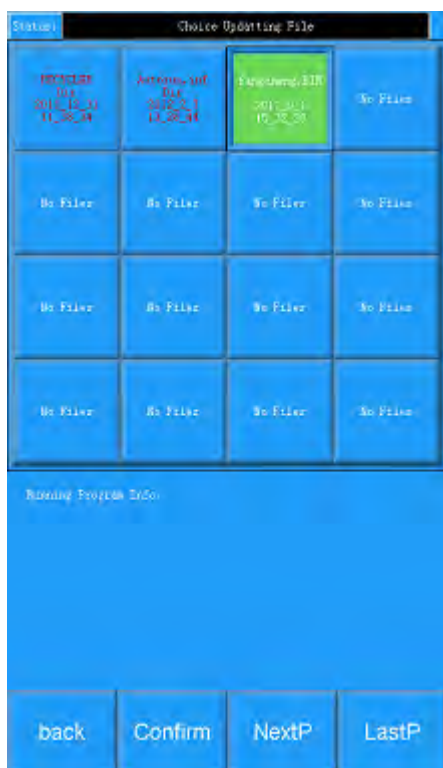



7. Нажмите Enter для подтверждения обновления.

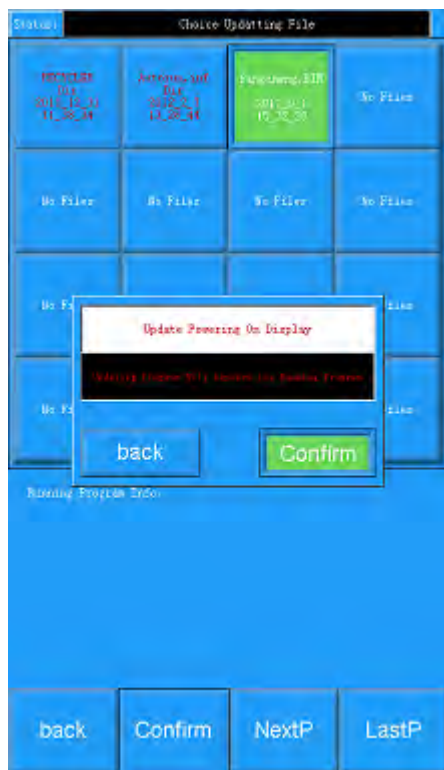

8. Когда появится сообщение “Updating Complete , if not others , Pls repower” обновление – завершено. Перезагрузите машину





8.3 LCD обновление параметров

1. Зажмите “3” после чего включите питание машины.





2、 Появится меню как на экране, выберите “LCD Parameter update”

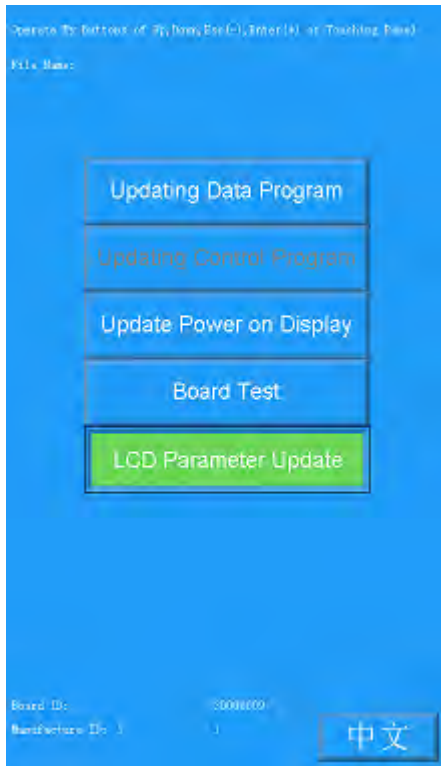

3、 Система запросит подтверждения “Display Supported LCD ID?”

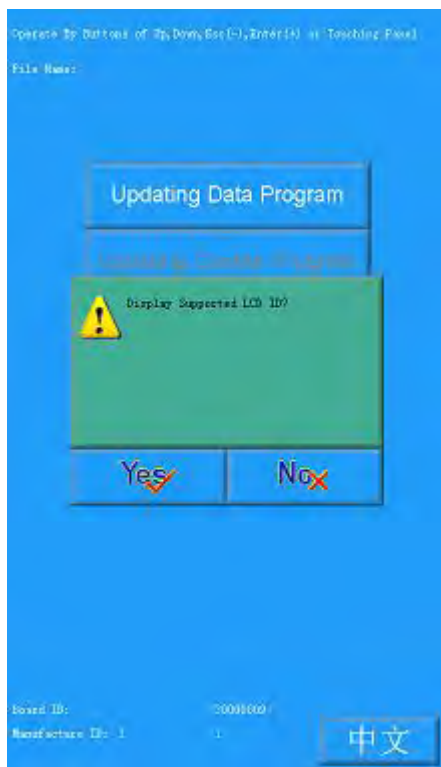

(1) Выберите  для выбора типа LCD.



(2) Выберите  для получения доступа к выбору источника обновления, выберите “Updating from USB”

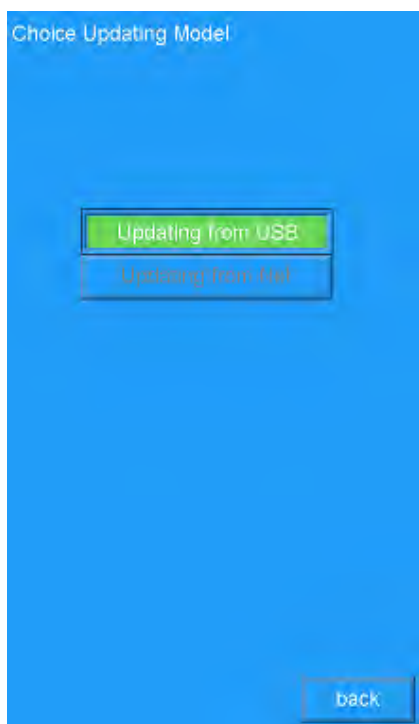



- 6、 Нажмите Enter для подтверждения обновления.



- 7、 Система выдаст сообщение “Updating Complete , if not others , Pls repower” когда обновление завершится, перезагрузите машину.



После обновления системы необходимо заново установить основные параметры машины (Раздел “Set Machine Para.” меню “Assistant Management”); перезагрузите машину.



Chapter 9 Обновление программного обеспечения

Обновление программы:

1、 Для получения доступа нажмите

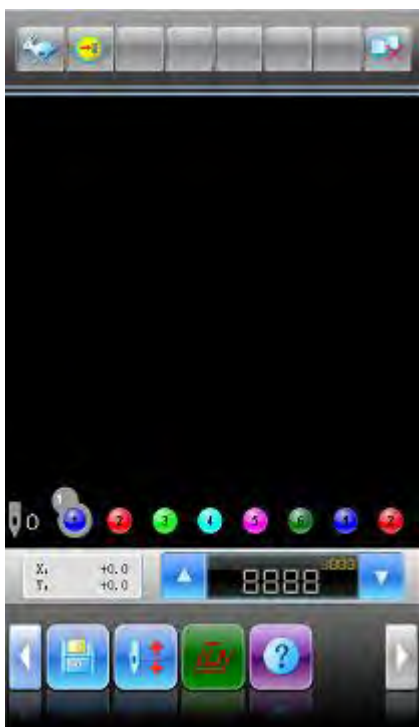

2、 Выберите “Update peripheral board Software”



3. Введите пароль и нажмите





4、 Выберите “USB Disk”.



5、 Выберите программу для обновления и нажмите





6、 Когда на экране появится сообщение “peripheral board program update window”,

нажмите 

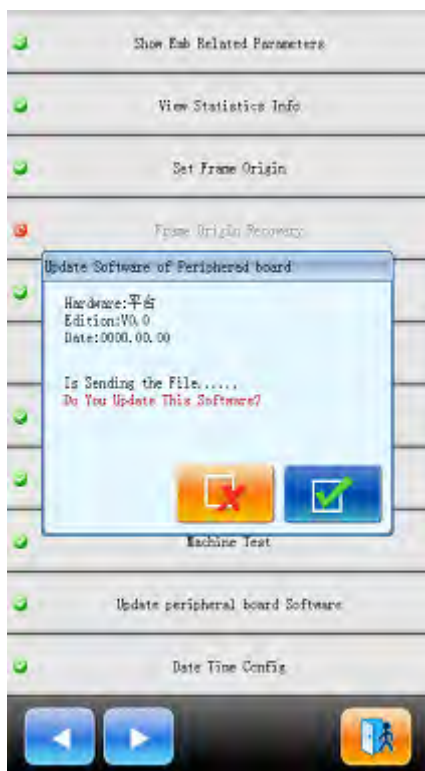



7、 Когда появится сообщение“Successful”, обновление завершено

