



杰克缝纫机
JACK SEWING MACHINE
| JACK HOLDING GROUP | WWW.JACKGROUP.COM.CN |



Пульт к компьютеризированной закрепочной машины JACK T1906BS

Примечания

Наиболее важные инструкции по предосторожности



1. Держать руки подальше от иглы в момент включения выключателя электропитания, а также когда работает швейная машина.
2. Нельзя совать пальцы внутрь крышки механизма нитепротягивателя, когда работает швейная машина.
3. Необходимо выключить электропитание перед опрокидыванием рукава машины или снятием клиновидного ремня.
4. Во время работы нужно быть осторожными, чтобы голова или руки оператора или постороннего не приближались к маховому колесу, клиновидному ремню, моталке нитки на шпульку или электродвигателю. Также, нельзя ставить никаких вещей близко к ним. Это очень опасно.
5. Если швейная машина оснащена ограждением ремня, защитой пальцев и прочими защитными устройствами, то не допускается эксплуатировать машину, когда они сняты.
6. Перед опрокидыванием головки машины нужно держать руки на определенном расстоянии.
7. Когда машина не в действии, мотор должен быть отключен. Так что, обратите внимание на то, чтобы не забыть выключить машину из сети после длительной эксплуатации.



8. Для собственной безопасности никогда не вводите машину в эксплуатацию при отключенном заземлении.
9. Перед тем как включить машину, предварительно нажмите на кнопку ВЫКЛ.(OFF) на пускателе.
10. Во время грома или молнии машину следует выключить.
11. Если машину переставить из холодного места в теплое место или наоборот, то можно наблюдать процесс конденсации воды. В этом случае включайте машину только после того, как Вы проверите, что на машине нет капель воды.

Содержание

1	Общая информация.....	1
1.1	Резюме.....	1
1.2	Характеристики.....	1
1.3	Общие сведения.....	2
1.4	Способ управления.....	2
2	Инструкция по эксплуатации.....	4
2.1	Основные клавиши.....	4
2.2	Основные настройки.....	4
2.3	Работа со стандартными шаблонами.....	5
2.4	Регистрация параметра.....	7
2.5	Присвоение имени.....	8
2.6	Намотка шпульки.....	9
2.8	Выбор программы шитья.....	10
2.9	Установка параметров шитья.....	11
2.10	Установка шаблона шитья.....	13
2.11	Пробный пошив.....	14
2.12	Счетчик.....	16
2.13	Экстренная остановка.....	17
3	Операции по строчке шаблона.....	20
3.1	Ввод данных шаблона.....	20
3.2	Создание шаблона.....	22
3.3	Копирование шаблона.....	23
3.4	Выбор шаблона.....	24
3.5	Шитье шаблона.....	25
4	Операции по циклическому шаблона.....	27
4.1	Ввод данных Ц шаблона.....	27
4.2	Создание Ц шаблона.....	28
4.3	Выбор Ц шаблона.....	30
4.4	Шитье Ц шаблона.....	31
5	Изменение шаблона.....	33
5.1	Вход в меню изменения шаблона.....	33
5.2	Изменение шаблона.....	37
5.3	Выход из меню изменения шаблона.....	43
6	Основная информация о машине.....	44
6.1	Информация о ремонте и техническом обслуживании.....	44
6.2	Ввод времени до ремонта или технического обслуживания.....	46
6.3	Как сбросить таймер.....	48
6.4	Контроль производства.....	48
6.5	Настройка контроля производства.....	50
6.6	Схема заправки нити.....	54
6.7	История ошибок.....	54
6.8	Операционная информация о машине.....	55
7	Методы переноса данных.....	56
7.1	Формат данных.....	56

7.2 Управление данными	56
7.3 Обновление ПО	60
7.4 Инструкция по резервному копированию и восстановлению.....	61
7.5 Инструкции по восстановлению и резервному копированию Pattern.....	63
8 Настройка режимов и параметров шитья	66
8.1 Вход в меню настроек режимов и параметров шитья	66
8.2 Настройка параметров 1го уровня	82
8.3 Настройка параметров 2го уровня.....	74
8.4 Настройка счетчика.....	93
8.5 Вход в меню редактирования шаблона	94
8.6 Настройки блокировки шаблона.....	95
8.7 Инициализация носителя	83
8.8 Проверка версии ПО	84
8.9 Настройка выбора типа шитья.....	85
8.10 Тестовый режим	85
8.11 Регулировка яркости	90
8.12 Блокировка клавиатуры	91
8.13 Настройка пуговичного режима	93
8.14 Настройка параметров создания шаблона	96
9 Схемы подключений и список шаблонов	113
9.1 Схемы.....	113
9.2 Схемы подключений и список шаблонов.....	XCIX
9.3 Список шаблонов в режиме пуговицы.....	CIII
9.4 Неисправности и методы их устранения.....	CIV
9.5 Лист информационных кодов.....	CX

1 Общая информация

1.1 Резюме

Это серии автоматизированной системы управления для промышленных швейных машин:

- 1) Передовые технологии управления сервоприводом переменного тока на главном валу двигателя, который обладает высоким крутящим моментом, обеспечивает хорошую эффективность, стабильную скорость и низкий уровень шума; 2) Многозадачность панели управления позволяет использовать машину в различных ассортиментах швейной промышленности; 3) Встроенный редактор программ шитья позволяет пользователям настроить шаблон шитья под конкретную задачу.

1.2 Характеристики

№.	Параметр	Модель
1	Применение	Выполнение закрепок различной конфигурации
2	Рабочая зона	X 40мм × Y 30 мм
3	Скорость шитья	Макс. 3000 ст/мин
4	Точность	0.1мм
5	Перемещение рамки	Система 2 шаговых двигателей
6	Ход игловодителя	41.2 мм
7	Иглы	DP ×5 #14 (DP×5 #11(F,M), (DP×17#21 Thick Material))
8	Подъем лапки	Шаговый двигатель
9	Подъем лапки	Стандарт 14 мм, Макс.17 мм
10	Количество программ шитья	50
11	Функция вставки нити в ушко иглы	Приводится в действие с помощью шагового мотора
12	Механизм захвата нити	
13	Контроль натяжения нити	Программируется с пульта
14	Масло	Масло для швейных машин
15	Смазка	Специальная смазка для швейных машин
16	Носитель	USB
17	Масштабирование	20%~200% по оси X и Y (1% шаг)
18	Метод масштабирования	Меняет шаг и длину стежка

19	Скорость шитья	В диапазоне 400-3000 об/мин
20	Шаблоны шитья	Память на 200
21	Счетчик нити	0 – 9999
22	Двигатель	500W Сервопривод
23	Габариты	263mm×153mm×212mm
24	Вес блока управления	Около 10 Кг
25	Мощность	600 Вт
26	Температура	5°C - 40°C
27	Влажность	35% - 85% (Без влаги)
28	Питание	Однофазная сеть АС 220V ± 10%; 50-60Hz
29	Влажность	35% - 85% (Без влаги)
30	Питание	Однофазная сеть АС 220V ± 10%; 50-60Hz

1.3 Общие сведения

Панель управления выполнена на основе ярлычков, что облегчает использование машины в любой из стран.













1.4 Способ управления

Проведя анализ современных тенденций развития оборудования, наша компания приняла решения об использовании на данных машинах сенсорного пульта управления. Данные пульты облегчают процесс настройки и эксплуатации оборудования, а так же делают процесс обслуживания более интерактивным и понятным для оператора

2 Инструкция по эксплуатации

2.1 Основные клавиши

№.	Ярлык	Описание
1		Escape → Выход из текущего меню настроек, отмена изменений.
2		Enter → Подтверждение выполняемого действия.
3		Plus → Увеличить значение.
4		Minus → Уменьшить значение
5		Reset → Сброс ошибки
6		Number Input → Номер программы шитья, может быть изменен с клавиатуры.
7		Ready Key → Переключение между окном настроек и окном шитья
8		Information Key → Переключение между окном настроек и окном информации
9		Communication Key → Переключение между окном настроек и окном соединения
10		Mode Key → Переключение между окном настроек и окном дополнительных параметров

2.2 Основные настройки

① Включите питание

Поверните главный выключатель.

② Выберите шаблон шитья.

Необходимо указать номер программы шитья.

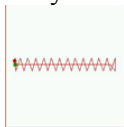

Нажмите  для выбора программы шитья.

Как изменять программу шитья будет описано ниже.

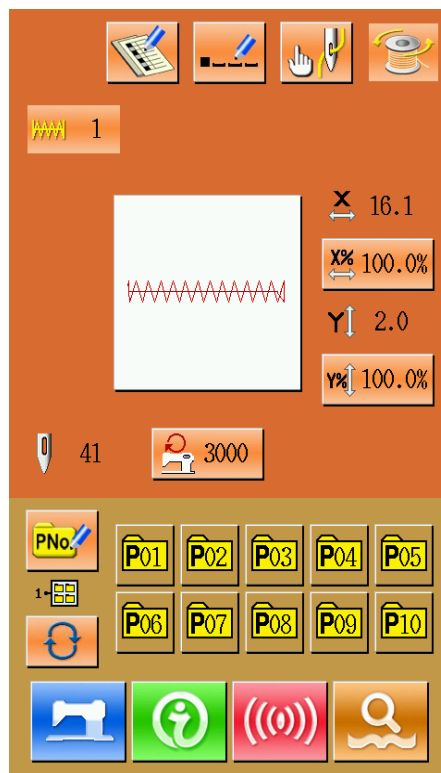

③ Переведите машину в режим “Ready for Sewing”

Нажмите клавишу  для перехода машины в режим готовности к шитью, при этом LCD сменит цвет фона на синий.

④ Начать шитье

Разместите изделие в области шитья, нажмите на педаль, чтобы начать процесс шитья.

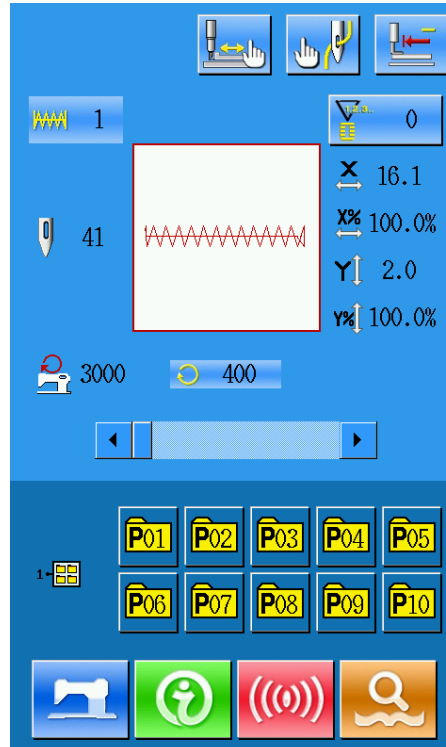

2.3 Работа со стандартными шаблонами

(1) Интерфейс

Интерфейс машины показан на рисунке, назначение клавиш приведено в таблице ниже.

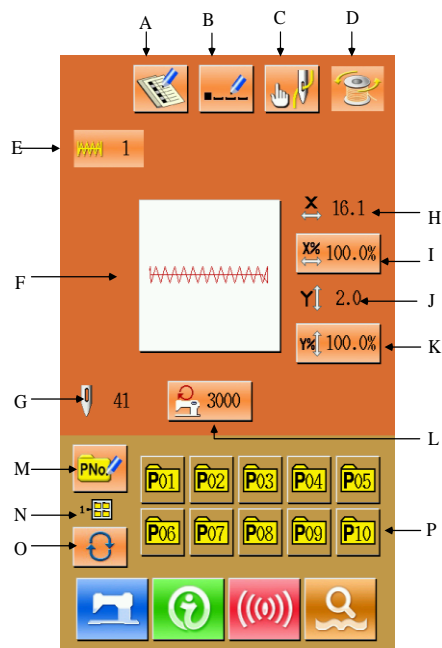

Список клавиш:

№.	Функция	Описание
A	Шаблоны шитья	300 стандартных шаблонов шитья
B	Название шаблона	14 знаков
C	Заправка нити	Нажмите данную клавишу, чтобы подготовить машину к заправки нити.
D	Моталка	Нажмите  для возврата в режим настроек шитья
E	Номер шаблона	Номер выбранного шаблона.
F	Эскиз	Эскиз выбранного шаблона шитья
G	Количество уколов	Отображается количество стежков в выбранном шаблоне шитья
H	X установленный масштаб	Выбранное значение масштаба по оси X, для текущего шаблона
I	X Настройка масштаба	Настройка масштаба по оси X для текущего шаблона шитья
J	Y установленный масштаб	Выбранное значение масштаба по оси Y, для текущего шаблона
K	Y Настройка масштаба	Настройка масштаба по оси Y для текущего шаблона шитья
L	Скорость шитья	Отображается максимальная скорость для текущего шаблона, если нажать на данную клавишу, то можно изменить текущее значение.
M	Регистрация папки	Позволяет зарегистрировать папку, в которой будет содержаться необходимый набор шаблонов.
N	P Отображение структуры папки	Отображает шаблоны шитья, содержащиеся в выбранной папке.
O	P Выбор папки с шаблонами	Нажмите данную клавишу для обновления информации о шаблонах в папке



P	P Браузер папок	Браузер папок, с помощью которого можно открыть необходимые шаблоны, которые расположены в различных папках
---	-----------------	---

(2) Интерфейс окна шитья

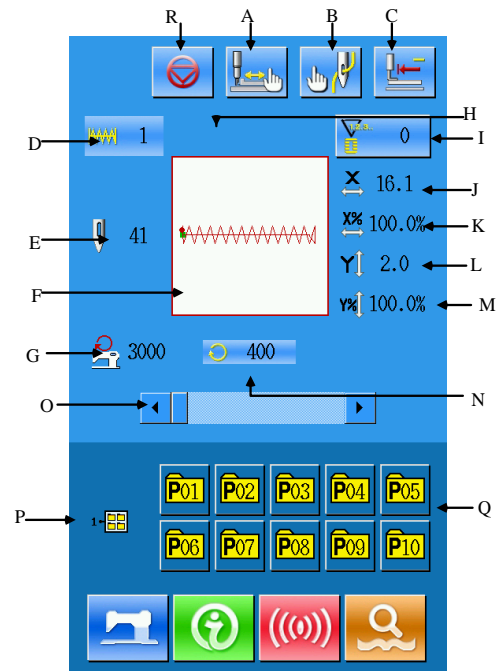
Нажмите клавишу  для перевода машины в режим готовности к шитью.



Список клавиш:



№.	Функция	Описание
A	Проверка контура	Проверка шаблона шитья, на правильность настроек
B	Заправка нити	Подготовка машины к заправке нити
C	Возврат в начальное положение	После нажатия на данную клавишу, машина возвращает рамку в начальное положение.
D	Номер шаблона	Отображается номер выбранного шаблона шитья
E	Количество стежков	Отображается количество стежков в выбранном шаблоне шитья
F	Эскиз	Отображается эскиз выбранного шаблона шитья
G	Скорость шитья	Отображается максимальная скорость шитья
H	Имя шаблона	Отображается имя шаблона шитья
I	Счетчик	Позволяет выбрать тип счетчика.  : Счетчик шитья  : Счетчик выполненных единиц
J	X установленный масштаб	Выбранное значение масштаба по оси X, для текущего шаблона

K	X масштаба	Настройка	Настройка масштаба по оси X для текущего шаблона шитья
L	Y установленный масштаб		Выбранное значение масштаба по оси Y, для текущего шаблона
M	Y масштаба	Настройка	Настройка масштаба по оси Y для текущего шаблона шитья
N	Скорость шитья		Отображается установленная скорость шитья
O	Настройка скорости шитья		Настройка скорости шитья.
P	P Отображение структуры папки		Отображает шаблоны шитья, содержащиеся в выбранной папке.
Q	P Браузер папок		Браузер папок, с помощью которого можно открыть необходимые шаблоны, которые расположены в различных папках
R	Пауза		Позволяет приостановить процесс шитья. 

2.4 Регистрация параметра

В памяти может храниться до 300 шаблонов шитья. Нажмите клавишу  для получения доступа к шаблонам.

1 Присвоение номера параметру

Имя шаблона шитья задается с помощью цифровой клавиатуры. Если имя файла введено в неправильном формате, либо имя уже занято, то на дисплее появится сообщение об ошибке. Вы можете изменить номер шаблона используя клавиши  и .

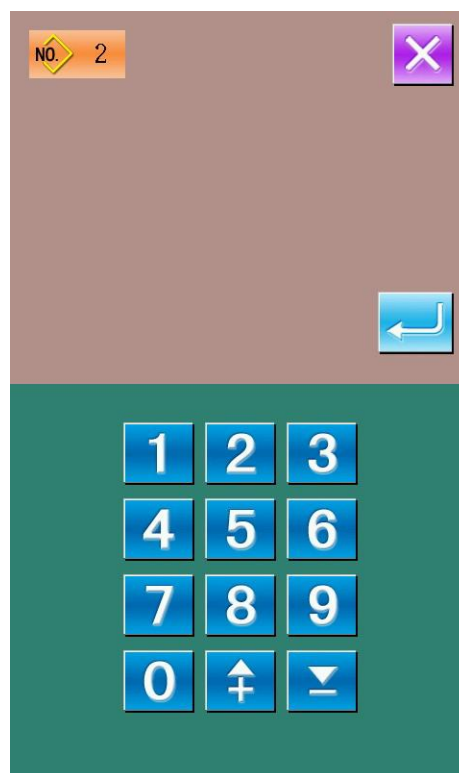

②Регистрация нового параметра

После выбора номера параметра, нажмите клавишу  для сохранения параметра под новым именем. После введения имени файла, программа вернется в меню настройки параметров.

2.5 Присвоение имени

Нажмите  для получения доступа к режиму присвоения имени файла.

 : Переместить курсор вправо

 : Переместить курсор влево

 : Блокировка

 : Удалить символ

Введите необходимое имя файла; нажмите клавишу  для присвоения имени файлу с шаблоном шитья.



2.6 Намотка шпульки

① Установка шпульки

Установите шпульку на моталку. Заправьте нить через регулятор натяжения, как это показано на рисунке.

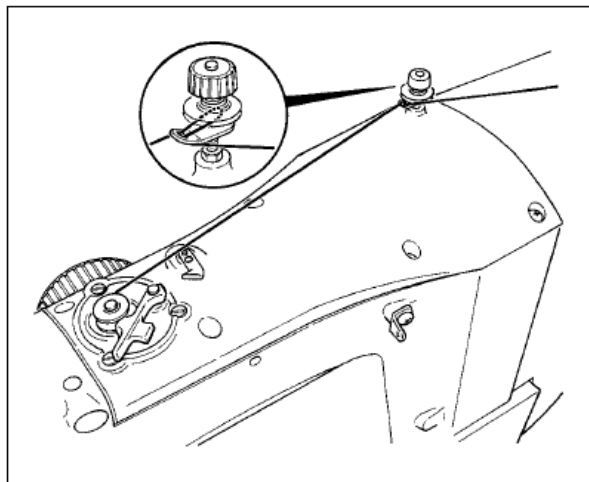

② Программное управление

На окне настроек параметров шитья,

нажмите клавишу  для перехода в режим намотки шпульки.

③ Начало намотки шпульки

После того как пользователь нажмет на педаль машина начнет шить, и производить намотку шпульки.

④ Остановка намотки

Нажмите  для остановки процесса намотки шпульки, после чего пульт перейдет в режим настройки параметров шитья. Кроме того, управлять процессом намотки шпульки можно по средствам нажатия на педаль, так при нажатии на педаль, машина начнет шить и наматывать шпульку, при повторном нажатии, машина и намотка остановиться, тем самым данной функцией можно пользоваться, когда необходимо произвести намотку нескольких шпулек подряд.

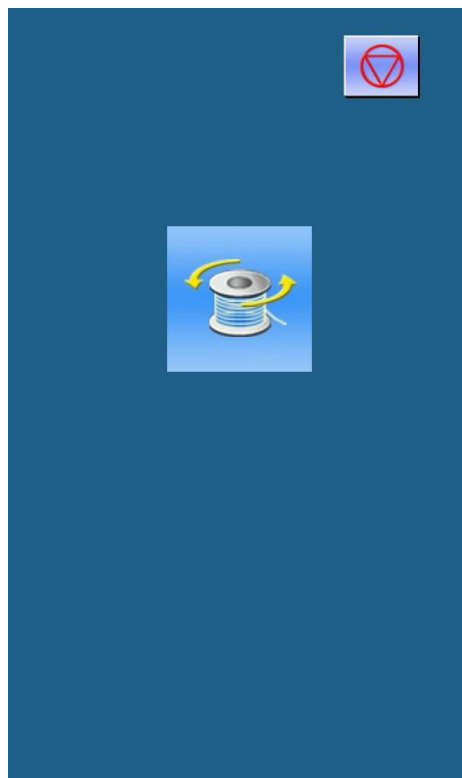



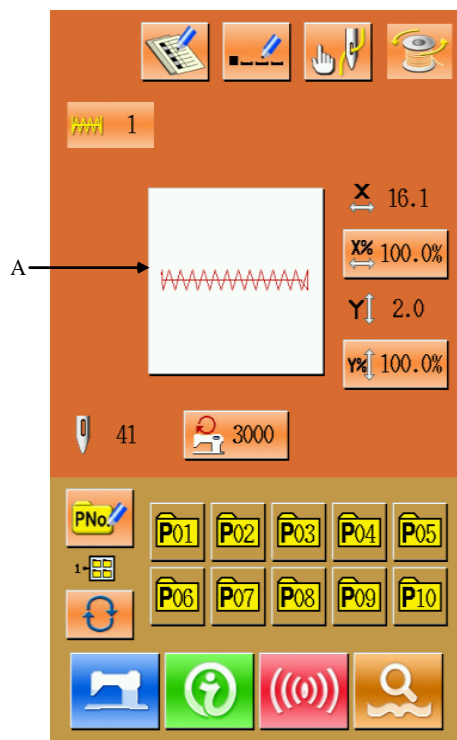

2.8 Выбор программы шитья

① Получение доступа к программам шитья

Для выбора необходимой программы шитья необходимо нажать на клавишу (A), когда машина находится в состоянии настройки параметров шитья.



В центральной части экрана отображается форма программы шитья, в верхнем углу номер присвоенный данной программе.

-  : Предварительный просмотр
-  : Присвоенный номер
-  : Удаление шаблона
-  : Присвоить номер

② Выбор программы шитья

20 шаблонов шитья может отображаться на одной странице. Для перехода между различными страницами списка шаблонов шитья используйте навигационные клавиши, которые расположены справа от списка.

Нажмите  для подтверждения ввода параметров.

③ Присвоения номера

Нажмите клавишу  чтобы открыть меню присвоения номера параметру, используя клавиатуру введите номер шаблона шитья.

④ Удаления шаблона

Выберите зарегистрированный параметр.

Нажмите клавишу  для удаления шаблона шитья. Примечание: нельзя удалить заводские шаблоны шитья.

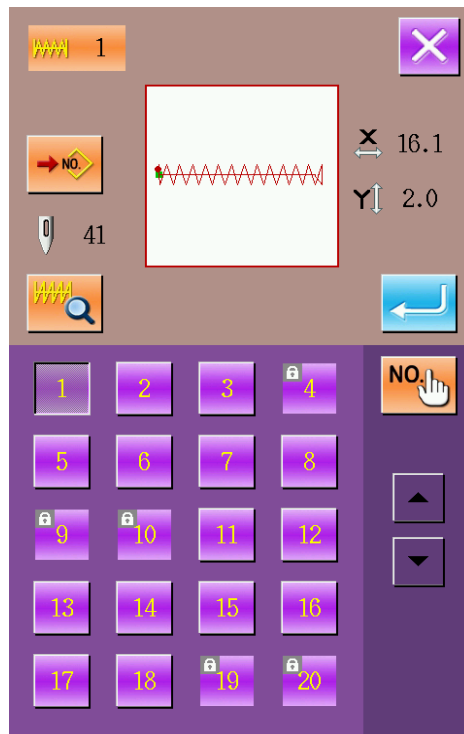

Примечание: Программы делятся на те,

которые создал пользователь, и стандартные. Стандартные программы- это те, которые по умолчанию которые не могут быть удалены, в то время как программы второго вида сделаны, скопированы или добавлены пользователем, они могут быть удалены или изменены.

⑤ Предварительный просмотр программы

Нажмите , чтобы просмотреть программу в полноэкранном режиме.

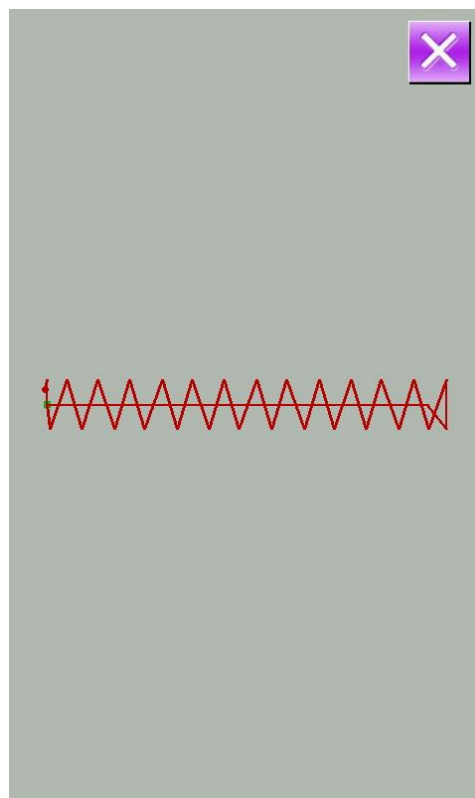

2.9 Установка параметров шитья.

① Интерфейс доступа к установке параметров шитья.

В меню установки параметров шитья пользователь может нажать А, В или С, чтобы открыть доступ к шкале изменения скорости схватывания или ограничению скорости интерфейса соответственно.

	назначение	Диапазон значений	Стандартное значение
А	масштаб по оси X	1.0~400.0%	100.0%
В	масштаб по оси Y	1.0~400.0%	100.0%
С	Максимальное значение скорости	200~3000rpm	3000rpm

Примечание 1: Значение параметра U64 может перенести значение шкалы в реальном размере

Примечание 2: Диапазон введенного и стандартного

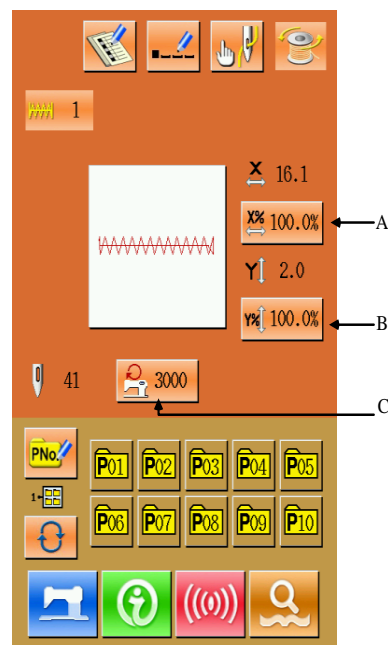

значения ограничения максимальной скорости зависят от параметра U01.

② Установка масштаба



На картинке справа изображен интерфейс установки масштаба, в котором в верхней части расположена установка значения параметра X и в нижней- параметра Y.

A: X величина параметра

B: масштаб по оси X

C: Y величина параметра

D: масштаб по оси Y

Используйте клавиши **0** ~ **9** и клавиатуру или , чтобы ввести значения. Введенное первое значение вставляется в первую позицию, а значение, введенное до этого будет перемещена вперед одна за другой. Нажмите  чтобы закончить операцию, и система вернется обратно к интерфейсу ввода данных.

Примечание: Нажмите  чтобы сохранить введенное значение.

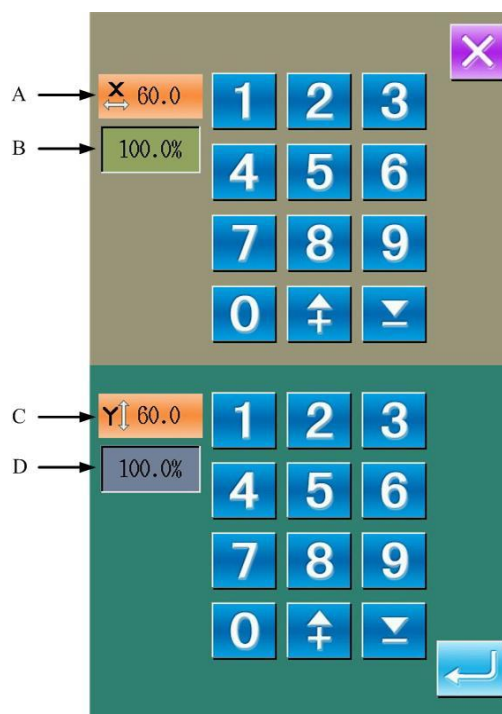

③ Установка параметра ограничения максимальной скорости.

Операции схожи с описанными в предыдущем пункте.

Нажимая  программа восстановит ограничение скорости на значение параметра U01.

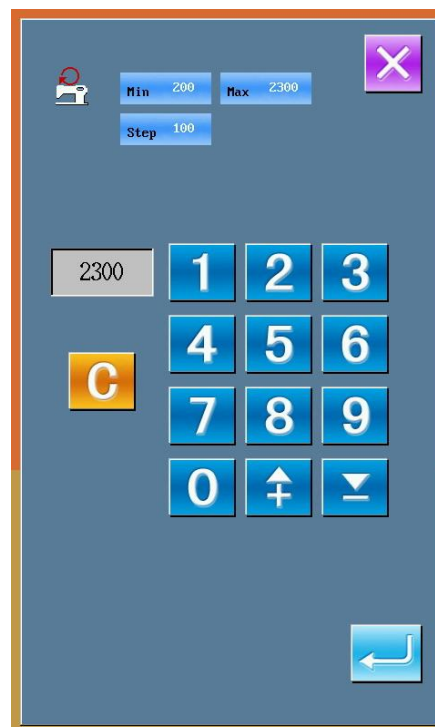





2.10 Установка шаблона шитья.

① Интерфейс доступа к установке шаблона.

В интерфейсе ввода значений шитья, пользователь

может нажать , чтобы получить доступ к интерфейсу установки шаблона (как показано на изображении справа).

② Ввод параметра

Используйте  ~  и клавиатуру или клавиши  / , чтобы ввести значение. Если введенное значение совпадает со стандартным, то форма шаблона и ее данные будут изображены на дисплее в верхней части интерфейса. В этой ситуации, операция создания нового шаблона будет невозможной.

③ Выбор папки с файлами.

Р шаблон может быть сохранен в 5 папках, и в каждой отдельной папке можно сохранить 10 Р шаблонов. Нажмите , чтобы выбрать папку.

④ Подтверждение выбора шаблона.

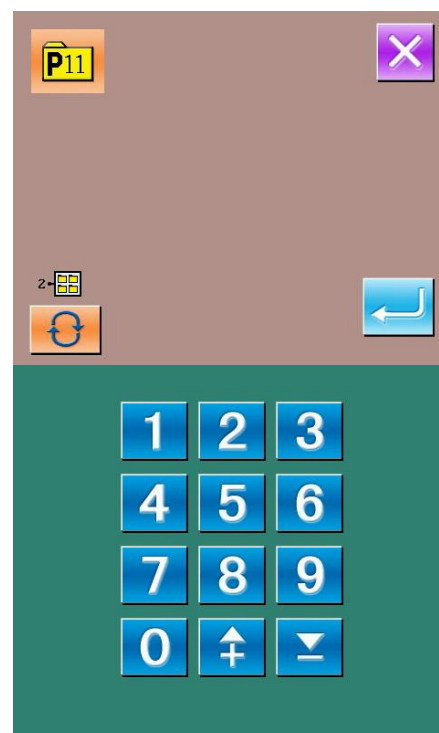

Нажмите , чтобы закончить все операции ввода значений Р шаблона, и система вернется к интерфейсу ввода данных Р шаблона.

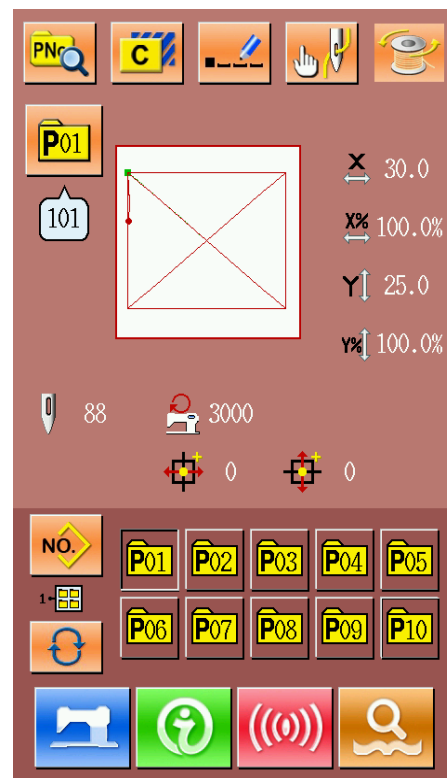





2.11 Пробный пошив.

① Включение интерфейса шитья.

В меню ввода данных пошива, после того, как пользователь нажмет клавишу , цвет фона экрана переключится на синий, и система покажет интерфейс пошива.



② Включение меню пробного пошива.

В меню пошива пользователь может нажать клавишу , чтобы перейти в меню интерфейса пробного пошива (как показано на изображении справа) :

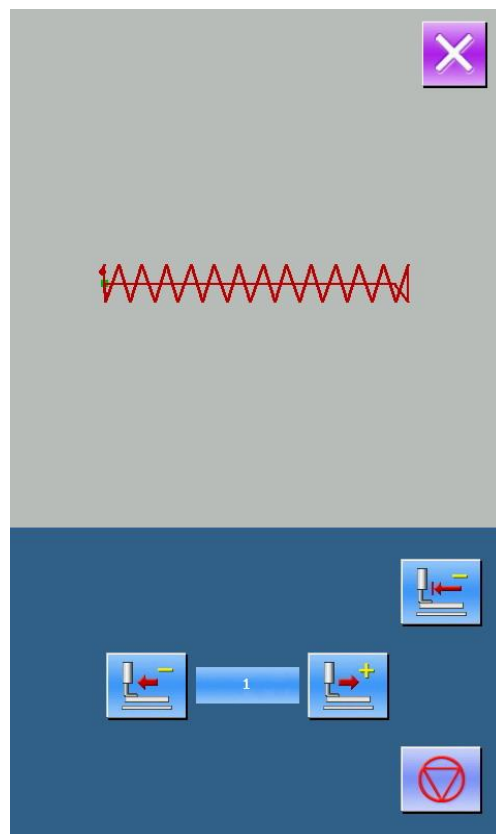
-  : Возврат в начало
-  : Шаг назад
-  : Шаг вперед
-  : Стоп





③ включение пробного пошива.

Пользователь должен нажать на педаль, чтобы понизить прижимную силу, а потом, используя клавиши  и  ввести вид пошива. Если пользователь подержит нажатой клавишу на некоторое время, прижимная сила продолжит изменяться даже после того как клавишу отпустят. Чтобы остановить процесс пользователь должен нажать клавишу .

Нажмите , чтобы вернуть иглку в стандартное положение и система вернется в меню пошива.

④ Остановка пробного пошива.

После того, как пользователь нажмет клавишу , система вернется в меню выбора пошива из меню пробного пошива. Если пошив не завершен, пользователь может его продолжить, нажав на педаль. Чтобы завершить пошив, надо нажать клавишу  и выключить подсветку интерфейса. После всех этих действий система вернется в меню пошива и игла вернется в начальное положение.

2.12 Счетчик

1 Меню счетчика

В меню пошива нажмите клавиши





: счетчик шитья

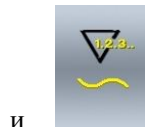

: счетчик сделанных изделий

2 выбор типа счетчика & установка значений счетчика

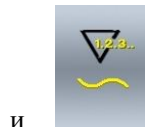

Выбрав  и , можно выбрать тип счетчика и установить его значение.



2.13 Экстренная остановка.

Установите вараметр U31, чтобы выбрать способ остановки:



: Панель управления остановкой



: Внешний выключатель. При его использовании вы должны повторить операции, описанные ниже.

Выбрав панель управления остановкой,

Значок  будет изображен на дисплее.

① Сброс ошибки.

Нажав клавишу паузы(остановки) во время пошива остановит машину. После этого на дисплее появится меню, которое сигнализирует о том, что процесс остановлен. В этот момент, нажатие на

клавишу  сбросит ошибку.

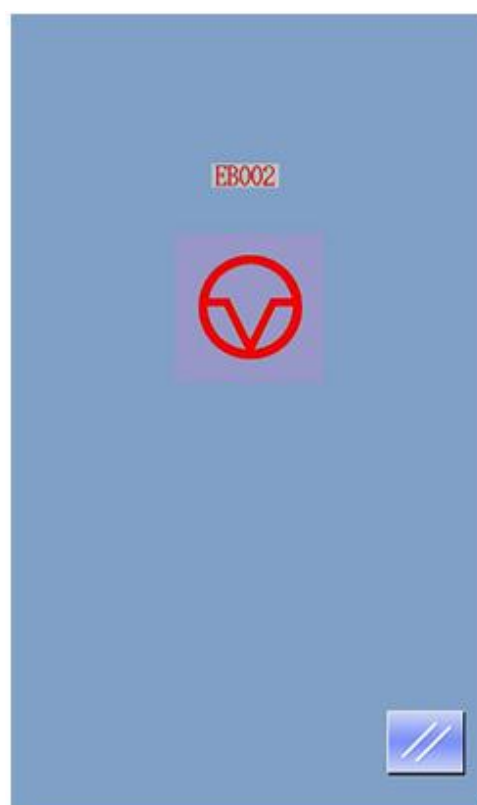

② Обрезка нити и подъем лапки

Нажмите , чтобы обрезать нить. После нажатия система получит доступ к изменению настроек интерфейса.

Нажмите , чтобы поднять прижимную лапку. После этого, будет невозможным включение какой-либо операции, после этого необходимо отключить питание.

Примечание: Если параметр U97 установлен в положение 0, система обрежет нитку автоматически после паузы.

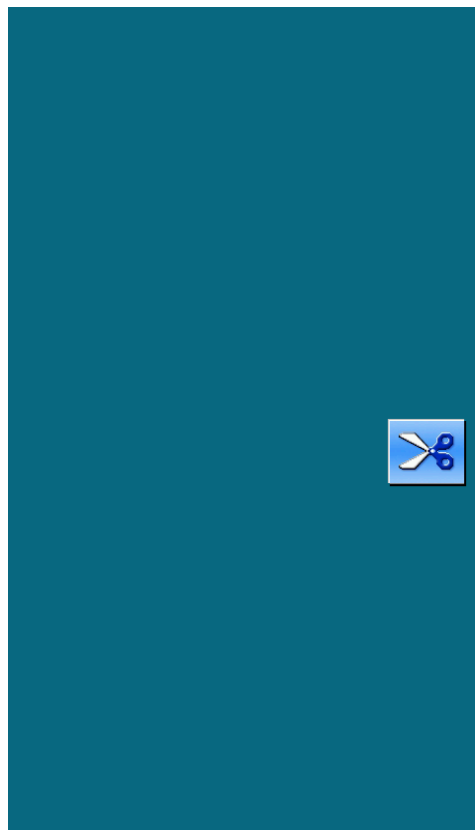

② Установить порядок и вернуть лапку в позицию для повтора шитья.



Нажмите  чтобы получить доступ к меню настройки интерфейса

: Промежуточное действие лапки (Оно зависит от структуры механизма)

: подача назад

: подача вперед

: возврат в начальное положение

Нажав  или , вы можете перемещать лапку в позицию для повтора шитья.

③ Повторное шитье.

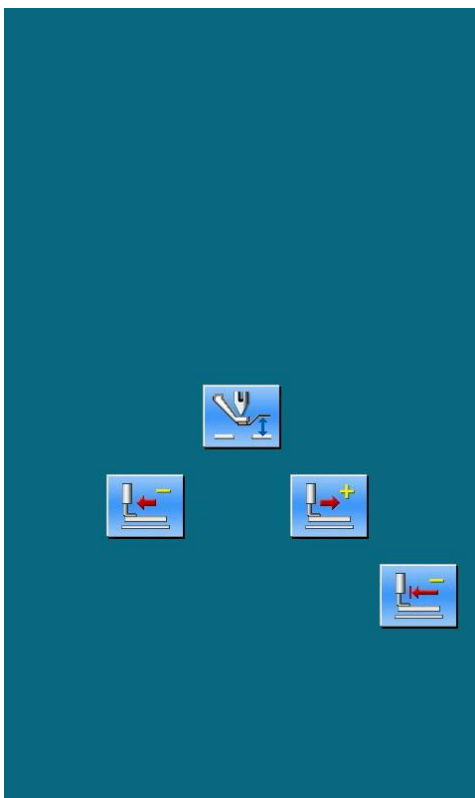

После нажатия на педаль, машина
повторяет операцию

.

3 Операции по строчке шаблона

3.1 ввод данных шаблона

На рисунке изображено меню ввода данных шаблона.

50 шаблонов могут быть сохранены на этой машине.

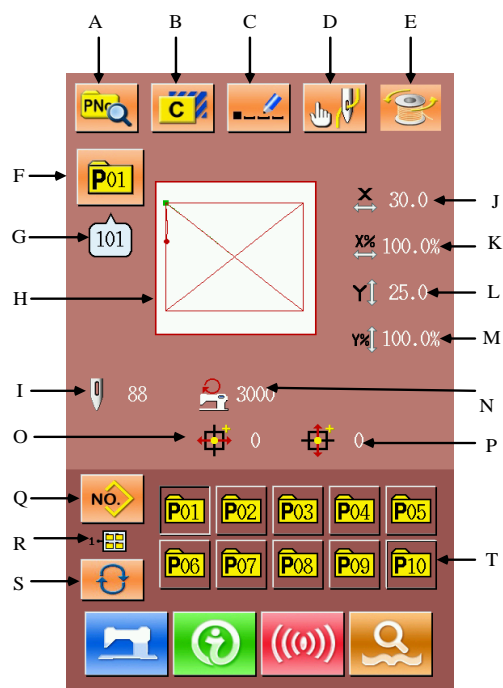

Основные клавиши:

№.	Функции	Обозначение
A	Создание шаблона	Редактировать содержание P pattern
B	Копирование шаблона	Копирование содержания существующей P pattern в пустую ячейку.
C	Название шаблона	14 знаков может быть использовано.
D	Вставка нитки в ушко	Нажмите для опускания лапки
E	Намотка шпульки	Чтобы начать намотку шпульки нажмите 
F	Порядковый номер папки	Номер папки выбранного шаблона.
G	Порядковый номер шаблона	Номер шаблона

Н	Общий вид	Общий вид
И	Количество стежков	Количество стежков
Ж	Текущее значение масштаба оси X	Текущее значение масштаба оси X
К	Значение масштаба X для выбранного шаблона	Значение масштаба для выбранного шаблона
Л	Текущее значение масштаба оси Y	Текущее значение масштаба оси Y
М	Значение масштаба Y для выбранного шаблона	Значение масштаба Y для выбранного шаблона
Н	Ограничение максимальной скорости	Показание максимальной скорости
О	Координаты оси X	Координаты оси X
Р	Координаты оси Y	Координаты оси Y
Q	Выбор номера шаблона папки	Выбор номера шаблона папки
Р	Просмотр корневого каталога	Просмотр корневого каталога
С	Выбор папки в каталоге	Выбор папки в каталоге
Т	Выбор существующего шаблона	Выбор существующего шаблона

3.2 P Pattern создание

① Доступ к меню создания шаблона.

Нажмите , чтобы войти в меню создания шаблона (как показано на изображении справа)



② Изменение данных

Выберите тот пункт, которую хотите поменять и записать новое значение.

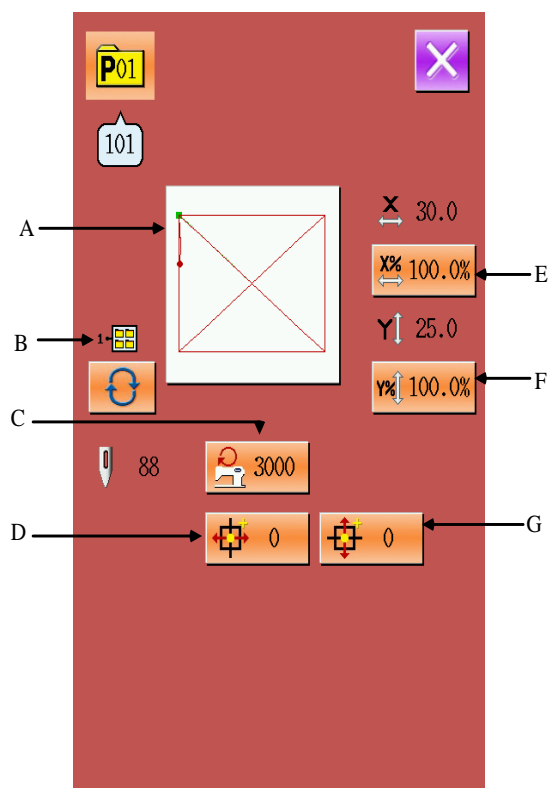

	пункт	диапазон	Значение по умолчанию
A	Sewing Shape		
B	Номер папки	1~5	
C	Ограничение максимальной скорости	200~3000rpm	3000rpm
D	X положение по оси	-30.0~30.0mm	0
E	X шкала масштабирования	1.0~400.0%	100.0%
F	Y шкала масштабирования	1.0~400.0%	100.0%
G	Y положение по оси	-30.0~30.0mm	0



③ Подтверждение изменения данных.

Для примера выберите “X положение по оси”: С помощью клавиш  ~  и клавиатуры или кнопок , выберите нужное значение.

Нажмите , чтобы закончить операцию.

: Значок плюса;
: Значок минуса.

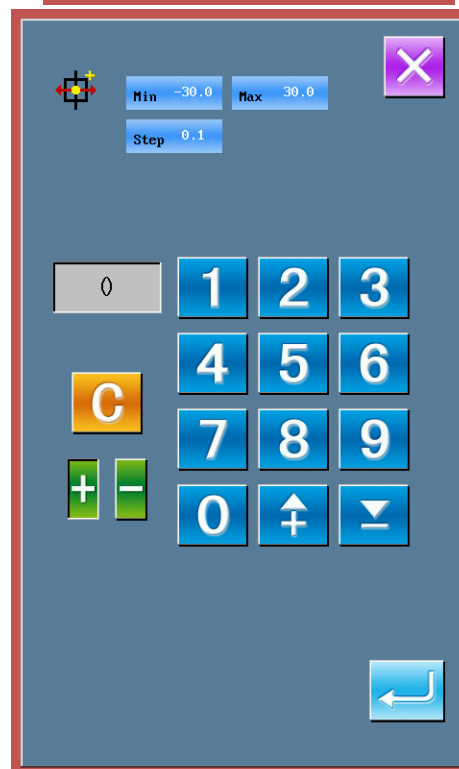

④ Выход из режима.

Нажмите , чтобы закрыть меню создания шаблона и система вернется в меню ввода данных пошива.



3.3 Копирование шаблона

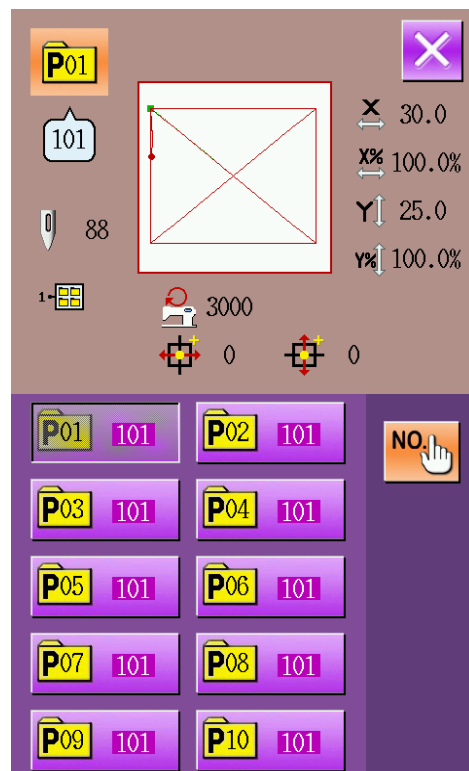

① Выбор шаблона для копирования.

Нажмите , чтобы войти в меню копирования (как показано на изображении справа). Выберите номер шаблона среди тех, которые уже есть, который хотите скопировать, и потом нажмите .



② Ввод данных нового шаблона.

Шаблон, который скопирован изображен вверху меню. Используя клавиатуру, введите номер нового шаблона.

Нажав , вы можете выбрать папку для сохранения. Нажмите , чтобы закончить операцию по копированию шаблона, и система вернется в меню копирования.

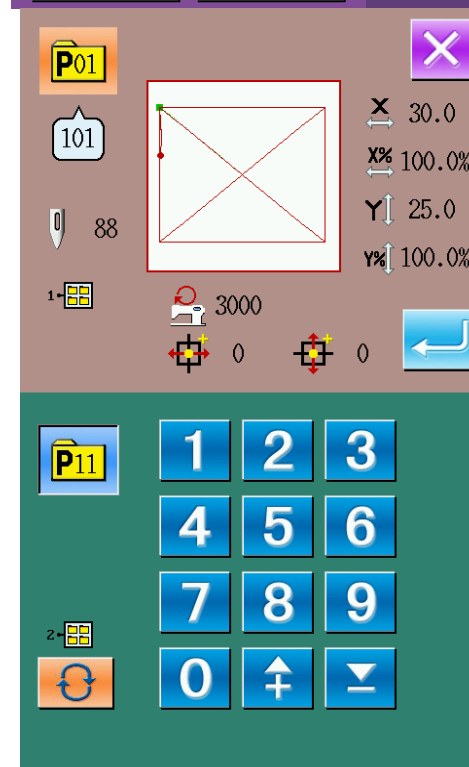

3.4 Выбор шаблона

① Вход в меню выбора шаблона

Как показано на изображении справа, Нажмите кнопку (A), чтобы войти в меню выбора шаблона

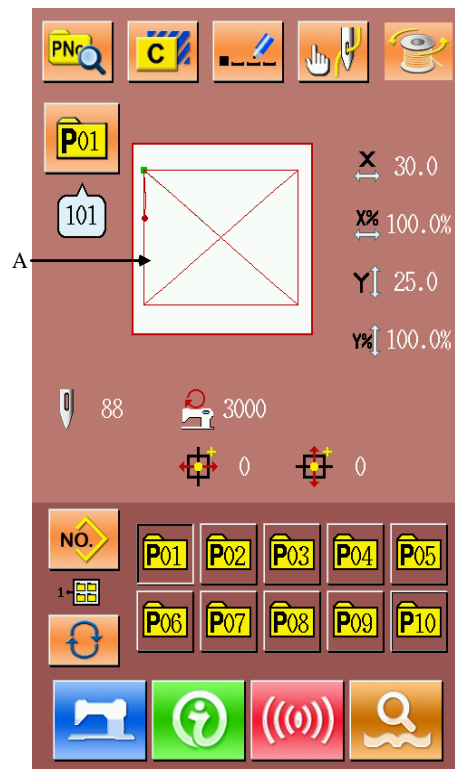



② Выбор номера шаблона

Информация о выбранном шаблоне показана вверху меню. Нажмите , чтобы переключаться между папками, все сохраненные шаблоны будут изображены.

③ Подтверждение выбора шаблона

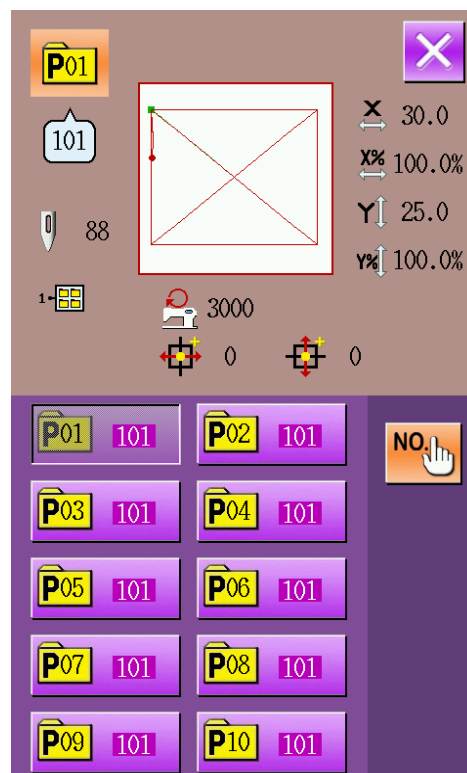
Нажмите , чтобы закончить операцию.



В меню ввода данных шаблона, нажав , вы войдете в режим шитья (как показано на изображении справа).

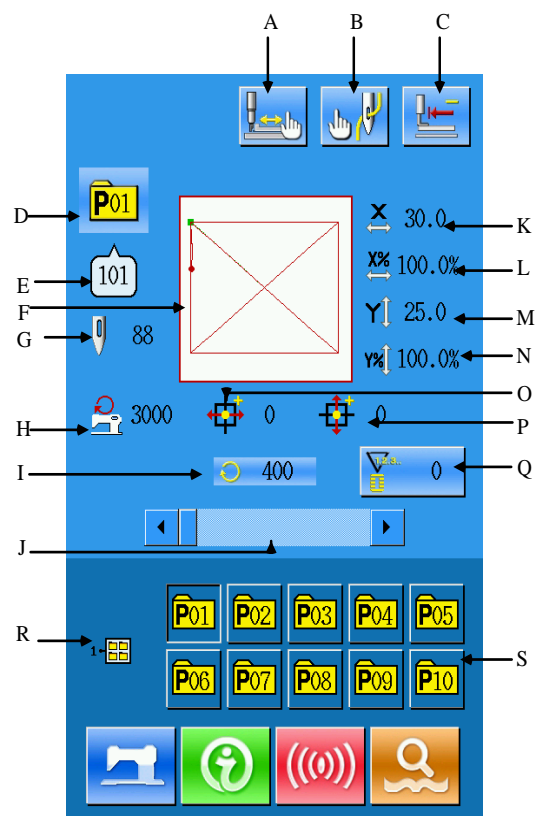

3.5 Режим шитья

Основные клавиши:

№.	Функции	Описание
A	Пробный пошив	Нажмите, чтобы войти в меню пробного пошива, где можно выбрать параметры шаблона.
B	Вставка нитки	Нажмите, чтобы опустить лапку.
C	Возврат в начальное положение	Нажмите, чтобы вернуть лапку в начальное положение.
D	Номер шаблона	Показывает номер выбранного шаблона.
E	Номер шаблона в папке	Номер шаблона в папке

№.	Функции	Описание
F	Общий вид	Общий вид
G	Количество стежков	Количество стежков
H	Ограничение максимальной скорости	Показание максимальной скорости
I	Текущая скорость	Текущая скорость шитья
J	Регулировка скорости	Регулировка скорости
K	Текущее значение масштаба оси X	Текущее значение масштаба оси X
L	Значение масштаба X для выбранного шаблона	Значение масштаба для выбранного шаблона
M	Текущее значение масштаба оси Y	Текущее значение масштаба оси Y
N	Значение масштаба Y для выбранного шаблона	Значение масштаба Y для выбранного шаблона
O	Координаты оси X	Координаты оси X
P	Координаты оси Y	Координаты оси Y
Q	Настройка счетчика	Нажмите, чтобы выбрать тип счетчика и текущие значения.
R	Просмотр корневого каталога	Просмотр корневого каталога
S	Выбор существующего шаблона	Выбор существующего шаблона

4 Операции циклических (Ц) шаблонов

4.1 Ввод данных циклического шаблона

Чтобы войти в меню ввода данных циклического шаблона, пожалуйста, посмотрите пункт 8.8.

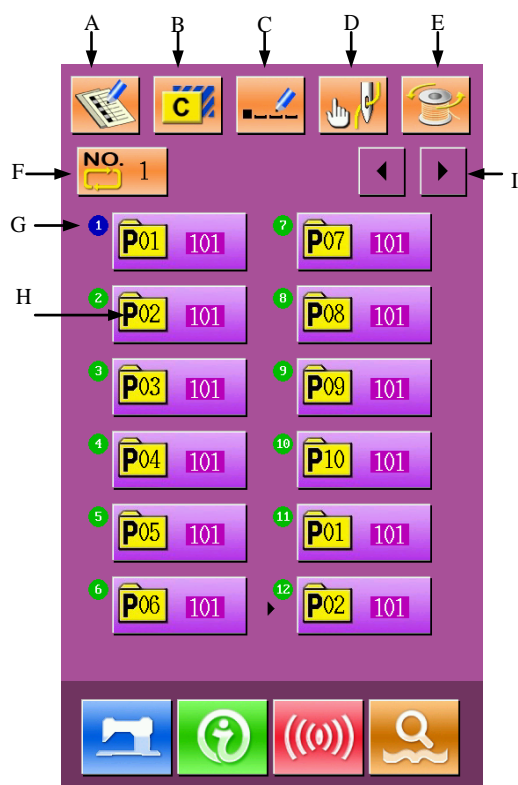

Основные клавиши:

№.	функция	Описание
A	шаблона создание	Создание нового шаблона.
B	Копирование шаблона	Копирование содержания выбранного шаблона в пустую ячейку.
C	Название шаблона	14 знаков может быть использовано.
D	Вставка нитки	Нажмите, чтобы опустить лапку.
E	Намотка шпульки	Чтобы начать намотку шпульки нажмите 
F	Номер текущего шаблона	Номер текущего шаблона
G	Индикатор выбранного шаблона	Индикатор выбранного шаблона
H	Выбор существующего шаблона	Выбор существующего шаблона

№.	функция	Описание
I	Страница	Показывается по 5 шаблонов на одной странице. Всего можно создать 30 циклических шаблонов

4.2 Создание циклического шаблона

① Вход в меню изменения Ц шаблона .

В меню ввода данных Ц шаблона, нажмите А, чтобы войти в режим создания Ц шаблона.

Пока не выбран шаблон, на экране будет отображаться пустой прямоугольник.

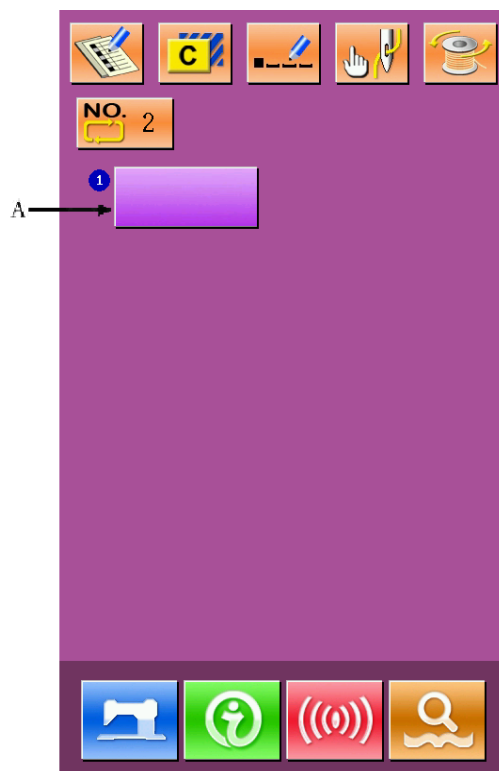

② Выбор формы

В меню создания Ц шаблона, вы можете выбрать шаблон (В), затем нажмите .

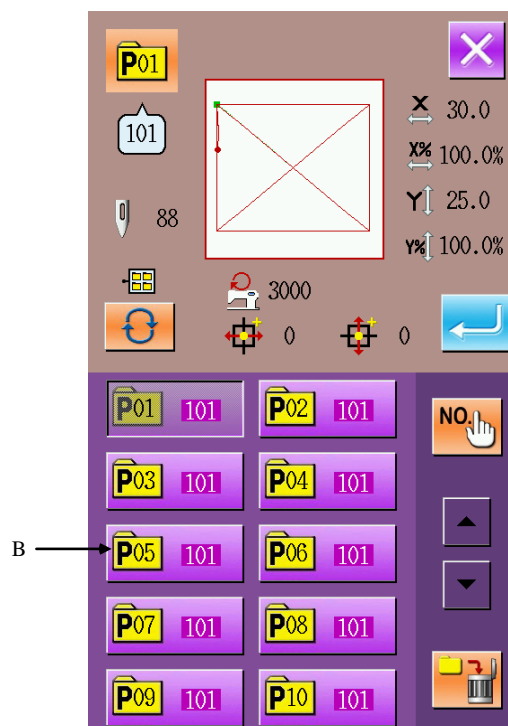

③ Создание еще одного Ц шаблона

Когда первый шаблон уже сохранен, нажмите кнопку выбора (С) для выбора следующей ячейки.

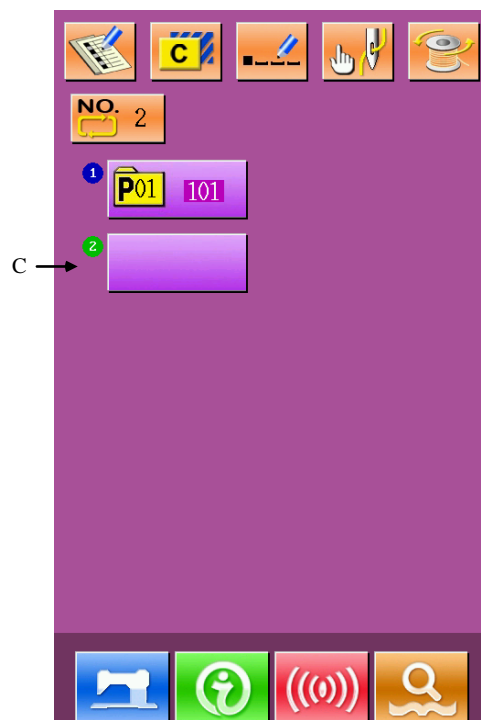

4.3 Выбор Ц шаблона

① Меню выбора Ц шаблона

Как показано на изображении справа, войдите в меню выбора Ц шаблона, нажав А.

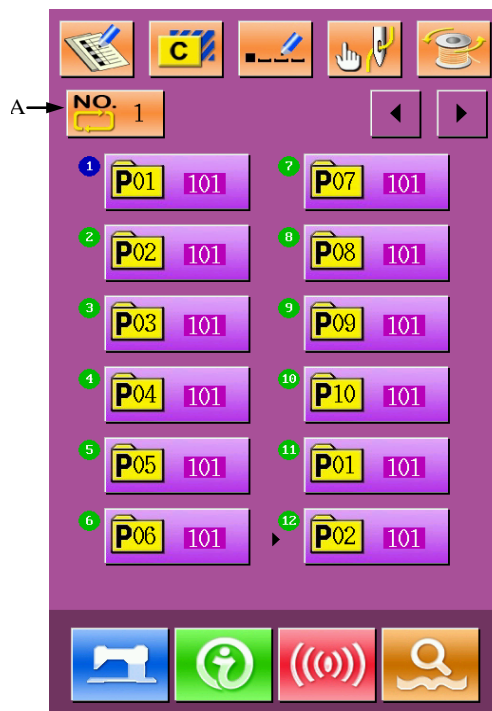

② Выбор номера Ц шаблона

В меню выбора Ц шаблона, нажав В, можно поменять данные шаблонов, из которых состоит выбранный Ц шаблон. Подтвердите данные Ц шаблона (С), и затем нажмите , чтобы закончить операцию выбора.

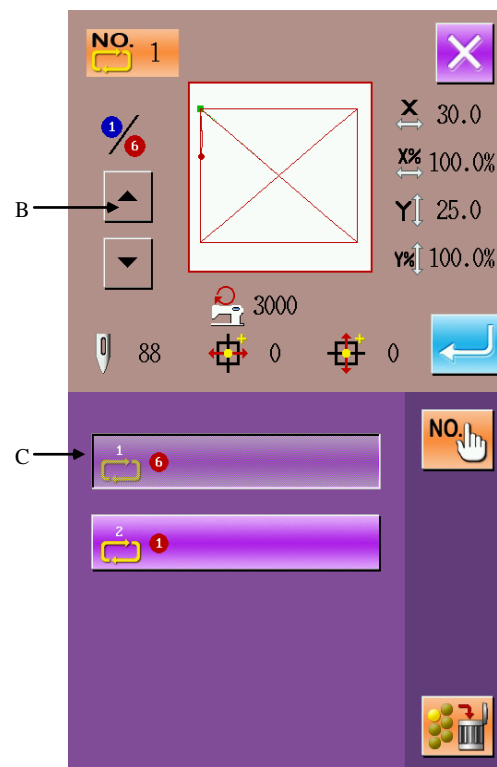

4.4 Режим шитья

В меню ввода данных Ц шаблона, нажмите



, чтобы войти в режим шитья.

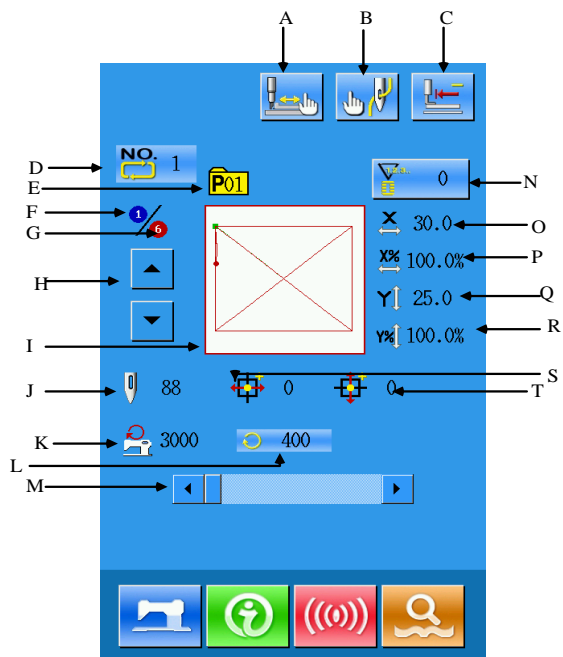

Основные клавиши:

No.	Functions	Contents
A	Пробный пошив	Нажмите, чтобы войти в меню пробного пошива, где можно выбрать параметры f pattern.
B	Вставка нитки в ушко	Нажмите для опускания лапки
C	Возврат лапки в начальное положение	Возврат лапки в начальное положение
D	Порядковый номер шаблона	Номер шаблона
E	Порядковый номер папки	Номер папки выбранного шаблона.
F	Порядковый номер выбранного шаблона в цикле	Порядковый номер выбранного шаблона в цикле
G	Общее количество шаблонов	Общее количество шаблонов
H	Переключение между шаблонами в цикле	Переключение между шаблонами в цикле
I	Общий вид	Общий вид
J	Количество стежков	Количество стежков

No.	Functions	Contents
L	Ограничение максимальной скорости	Показание максимальной скорости
K	Показание текущей скорости	Показание текущей скорости
M	Установка скорости	Установка скорости
N	Настройка счетчика	Нажмите, чтобы выбрать тип счетчика и текущие значения.
O	Текущее значение масштаба оси X	Текущее значение масштаба оси X
P	Значение масштаба X для выбранного шаблона	Значение масштаба для выбранного шаблона
Q	Текущее значение масштаба оси Y	Текущее значение масштаба оси Y
R	Значение масштаба Y для выбранного шаблона	Значение масштаба Y для выбранного шаблона
S	Координаты оси X	Координаты оси X
T	Координаты оси Y	Координаты оси Y

5 Изменение шаблона

5.1 Вход в меню изменения шаблона

Нажмите , чтобы перейти в меню выбора режима, здесь можно сделать некоторые настройки и внести изменения.

Для более детального изменения, пожалуйста, изучите пункт 8 инструкции.

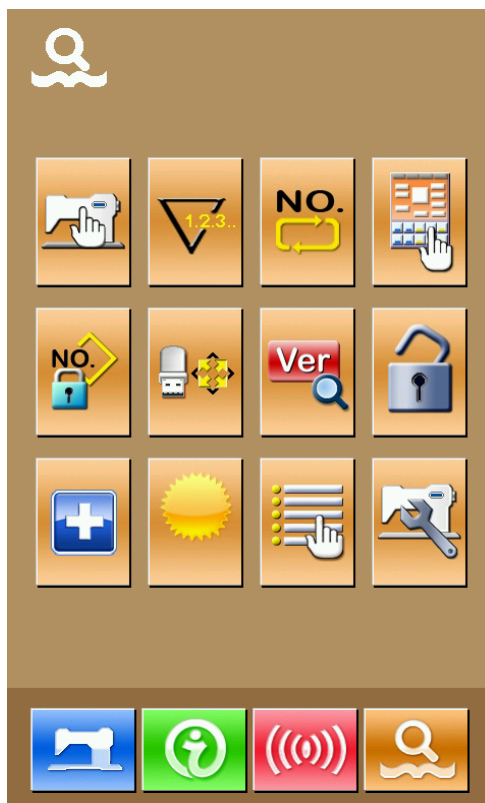



Нажмите , чтобы войти в меню выбора вида пошива, как показано на изображении справа.





: режим шитья

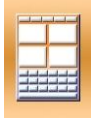

: режим создания

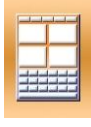

Выберите , а затем нажмите , чтобы вернуться обратно в основное меню.



Нажмите  еще раз, чтобы выйти из меню выбора пошива. После этого система спросит, сделать ли новый шаблон.

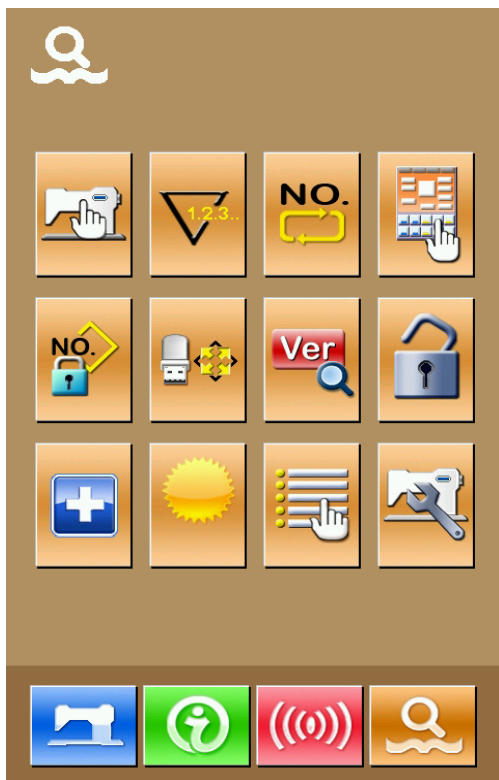
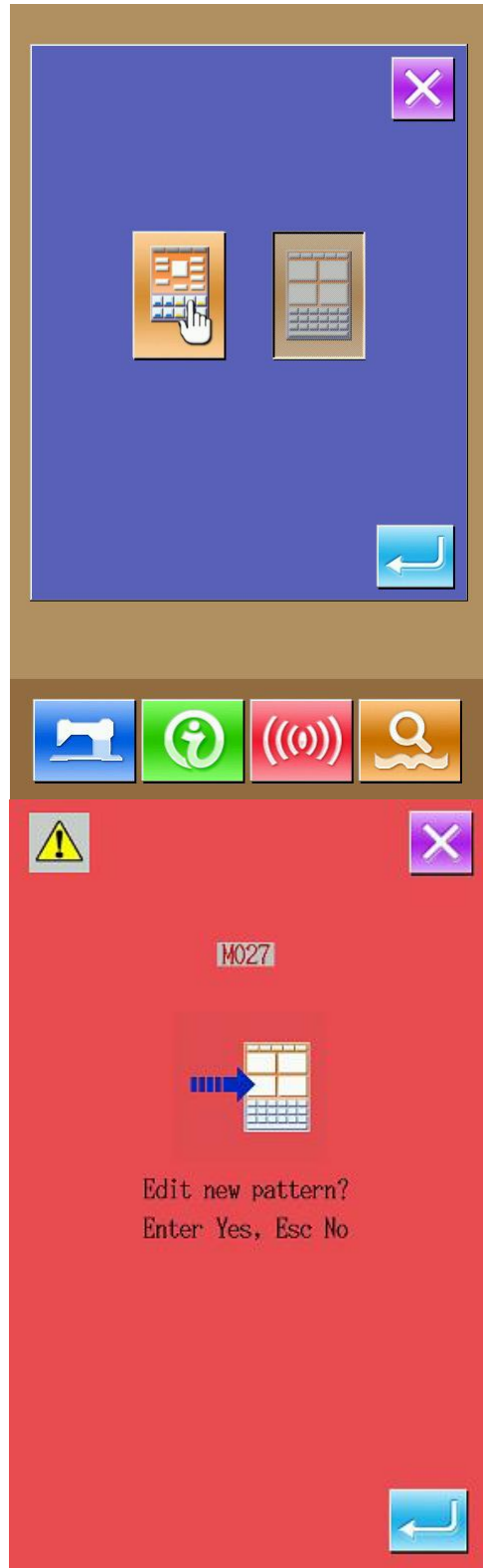



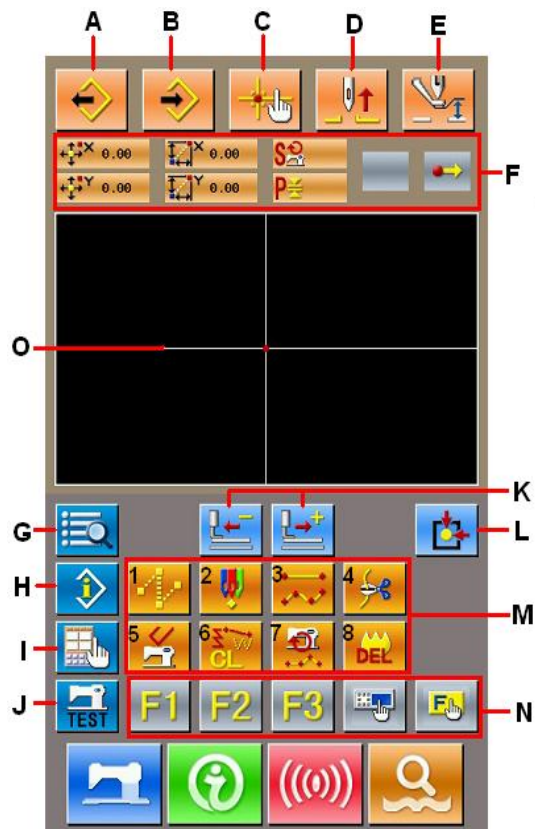







Нажмите , чтобы войти в меню создания нового шаблона, как показано на изображении справа:



Основные клавиши:

№.	Клавиша	Описание
A	Загрузить шаблон	Нажмите, чтобы загрузить шаблон
B	Ввод данных шаблона	Ввод данных шаблона
C	Задание координаты иглы	Ввод координат положения иглы
D	Поднятие иголки	Перевод иглы в верхнее положение
E	Управление круглой лапкой	Поднятие и опускание игольной лапки
F	Координаты иглы в данный момент	Координаты иглы в данный момент
G	Список функций	Отображает список доступных операций
H	Информация о шаблоне	Информация о шаблоне

№.	Клавиша	Описание
I	Интерфейс настройки	Интерфейс настройки координат иглы и т.д.
J	Тестовый режим	Тестовый режим
K	Передвижение на стежок	Передвижение на стежок (вперед  ; назад )
L	Возврат иглы в начальную позицию	Возврат иглы в начальную позицию
M	Функциональные клавиши	 1: Перемещение рамки
		 2: точечное шитье
		 3: Обычный режим шитья
		 4: Обрезка нити
		 5: Отмена действия
		 6 CL: Удаление элемента
		 7: Смена скорости на участке
		 8 DEL: Удалить текущий шаблон
N	Горячие клавиши	Клавиши, которым можно присвоить значения в настройках (параметр 112)
O	Общий вид шаблона	Показывает шаблон

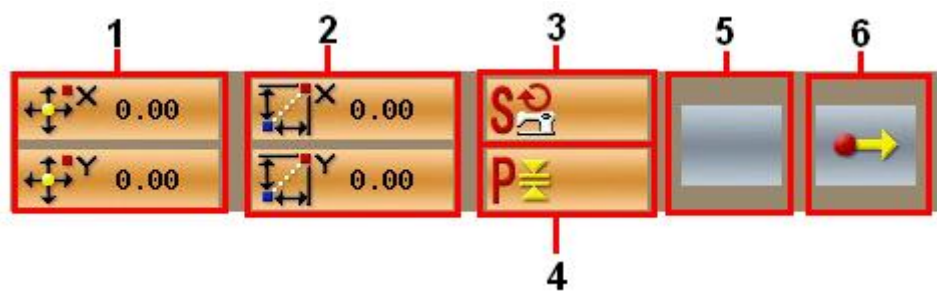

№.	Item	Content
1	Абсолютные координаты	Показывает координаты игла относительно оси координат
2	Относительные координаты	Координаты иглы относительно предыдущей точки
3	Скорость	Показание скорости в данный момент

No.	Item	Content
4	Размер стежка	Показывает размер стежка
5	Тип элемента	Показывает выбранный элемент
6	Тип положения иглы :	Тип положения иглы :
		 Начальная точка
		 Промежуточная точка
		 Самая высокая точка
		 Конечная позиция иглы в элементе
		 Конечная позиция иглы в шаблоне

5.2 создание шаблона

Используйте меню создания шаблона, чтобы создать новый шаблон.

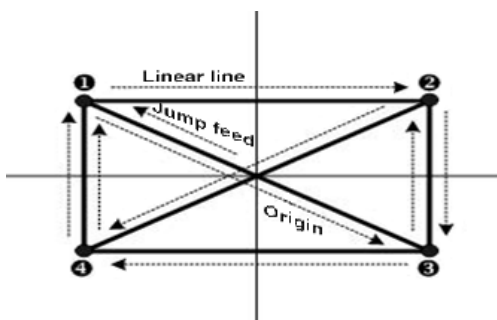



Введите следующие данные:

	X (мм)	Y (мм)
①	-40.00	25.00
②	40.00	25.00
③	40.00	-25.00
④	-40	00 -25.00

① Создание

В меню создания шаблона нажмите клавишу , чтобы войти в меню настройки перехода:

После нажатия клавиши , откроется меню сохранения перехода:

В этом меню, используя клавиши , переместите иконку в точку с

координатами (-40, 25). После нажмите 

для подтверждения. Нажмите , чтобы сохранить настройки. После этого, система вернется в основное меню создания шаблона:



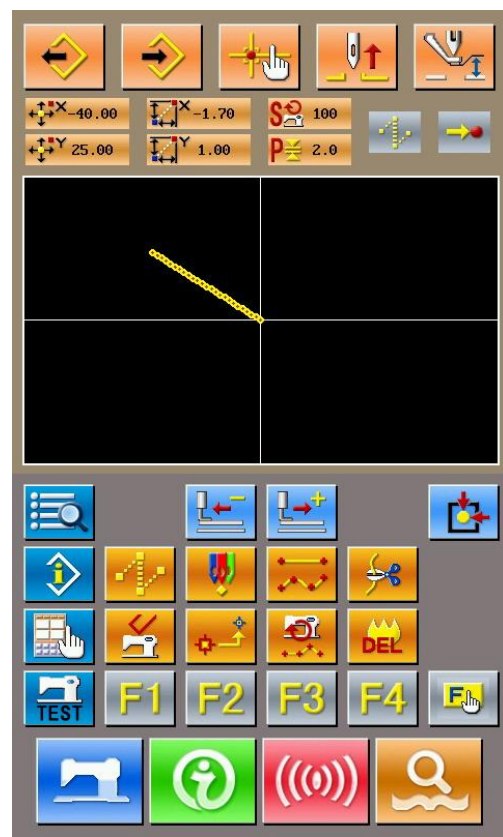
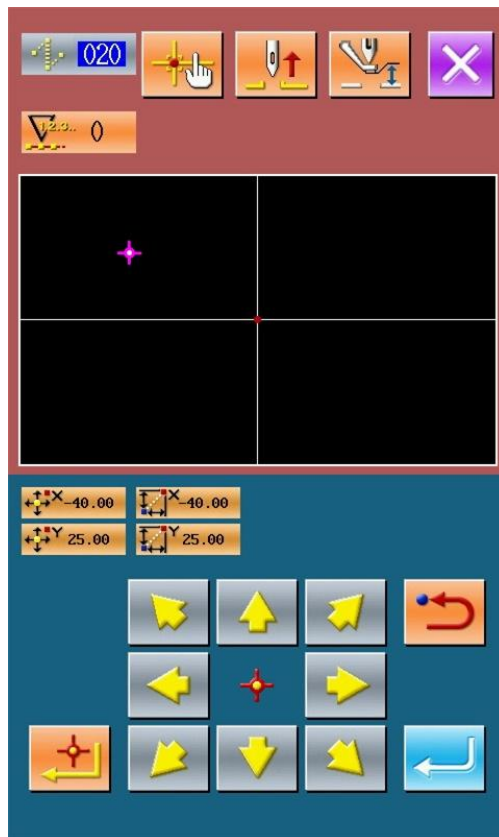

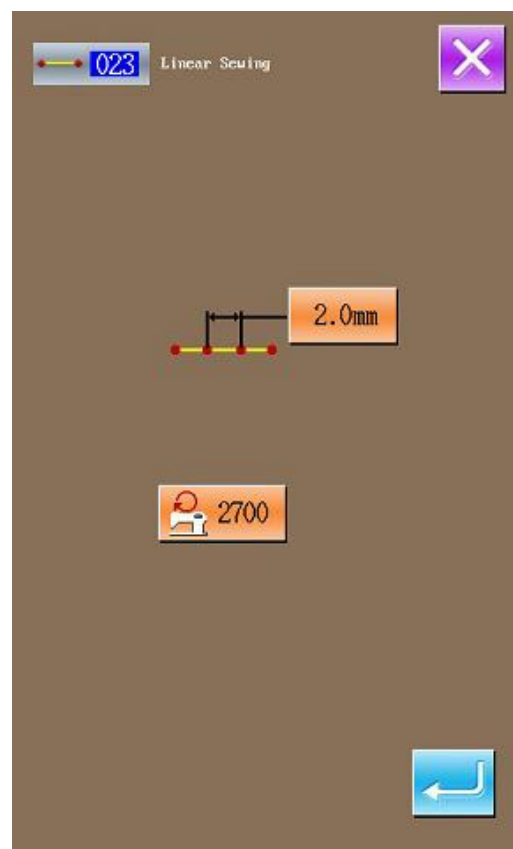
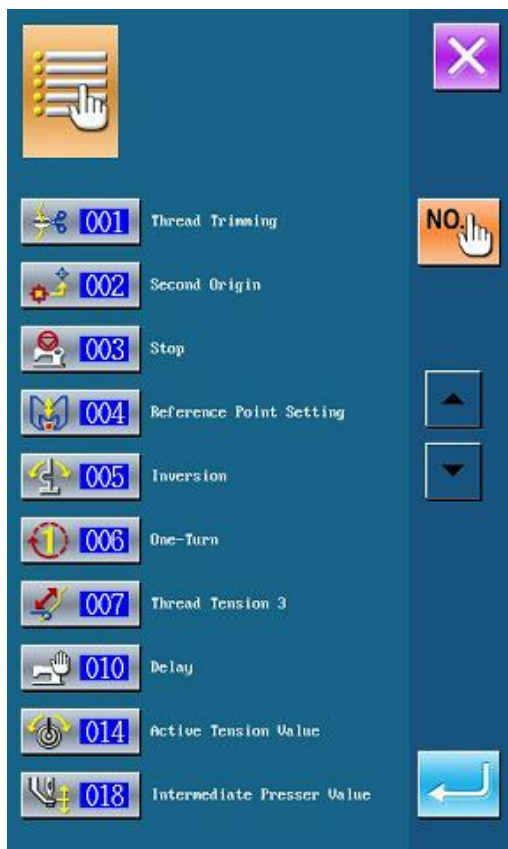

② Ввод данных линейного шитья

В меню выбора кода, выберите “023”, и потом нажмите , чтобы войти в меню настройки Линейное шитье:



В меню линейного шитья, нажмите , чтобы войти в меню настройки длины стежка, как показано на изображении справа.

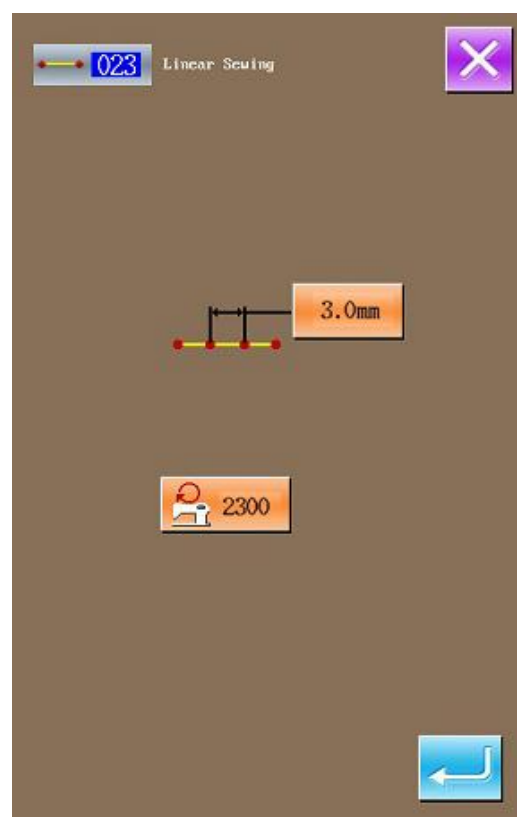
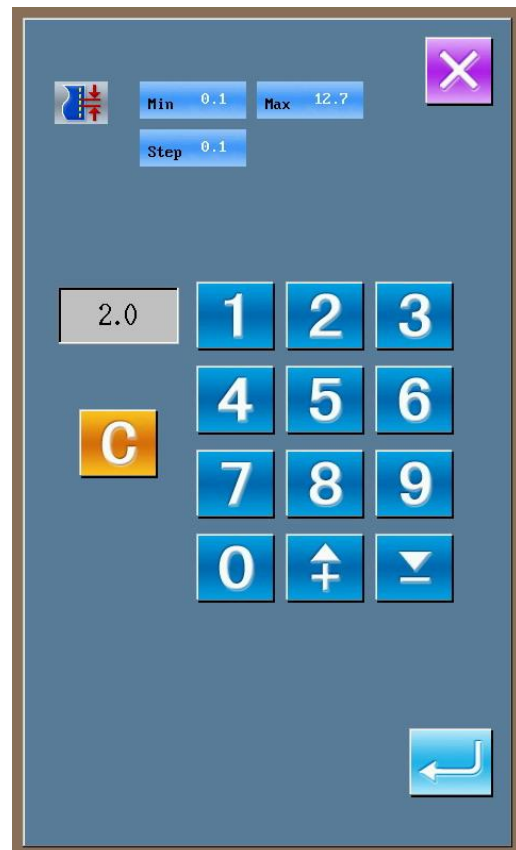

Нажмите  и , чтобы изменить длину на “3.0”, затем нажмите “ENTER”, чтобы сохранить значение и выйти назад в предыдущее меню.

Примечание: Нажмите , чтобы очистить значение.



После подтверждения значения “3.0 мм”, нажмите , чтобы войти в предыдущее меню и сохранить введенное значение.



В этом меню используйте клавиши , чтобы переместить курсор (то место, где находится игла) от **1** ДО **2**, а затем нажмите . Повторите операцию, чтобы передвинуть местоположение иглы **2** → **3** → **4** → **1** → **3** → **2** → **4** → **1**, как показано на изображении справа.

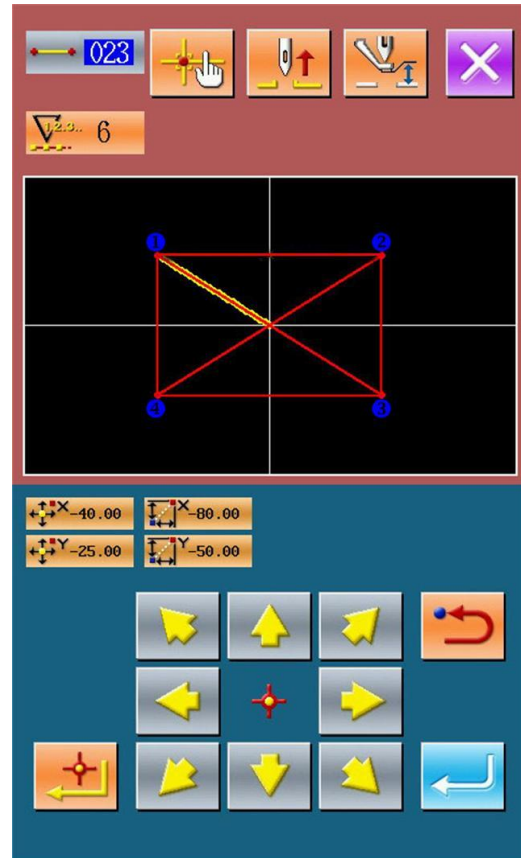

После подтверждения вида шаблона, нажмите , чтобы создать новый шаблон и система вернется в меню создания шаблона, где будет показан уже созданный.

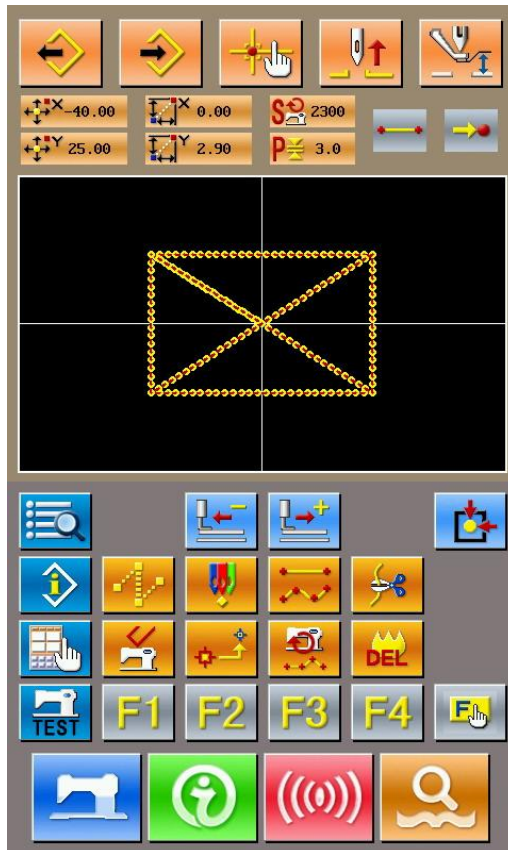

③ Сохранение шаблона

Нажмите , чтобы войти в меню сохранения созданного шаблона, как показано на изображении справа.

Система автоматически присвоит номер; вы можете ввести свой номер, используя клавиши **0** ~ **9** или  / .

Нажав клавишу , выберите место, куда сохранить шаблон. Вы можете сохранить как на носитель, так и в встроенную память системы.



Нажмите , чтобы сохранить шаблон. После этого система спросит, обрезать ли нить автоматически.

Нажмите , чтобы машина обрезала нить;

Или нажмите , чтобы не обрезала

После всех проделанных операций, система вернется в меню создания шаблона.



5.3 Выход из меню создания шаблона

В основном меню создания шаблона, нажмите , чтобы выйти в главное меню, показанное на изображении справа.

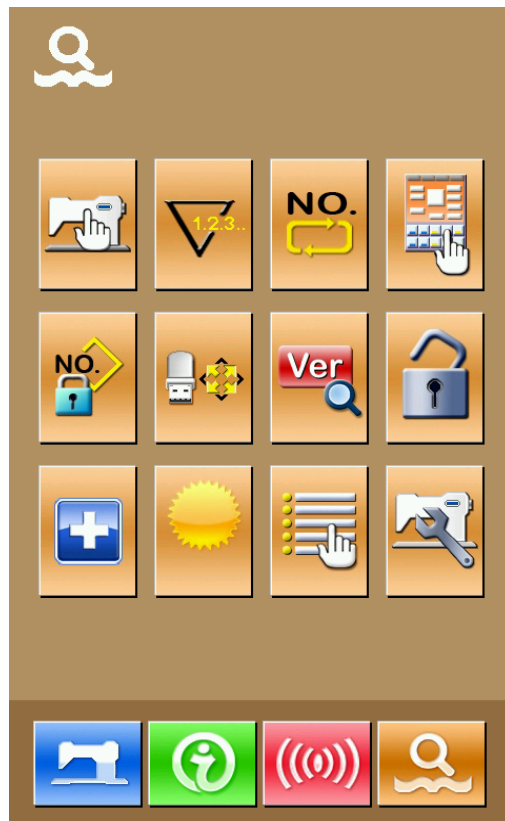



Нажмите , чтобы войти в меню выбора вида пошива или создания





: режим шитья



: меню создания

Выберите , а затем нажмите , чтобы вернуться в основное меню выбора вида

работы. Нажмите , чтобы выйти из открытого меню. После этого система спросит, вернуться ли в меню выбора пошива.

Нажав , вы выйдете из меню.

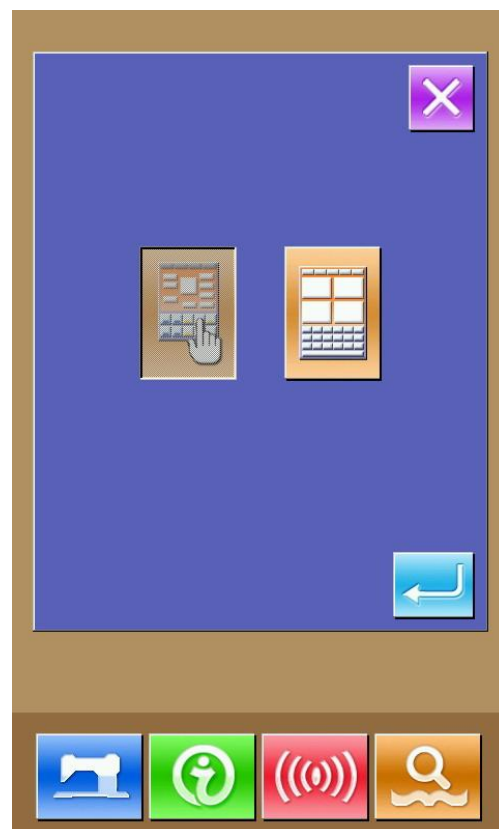

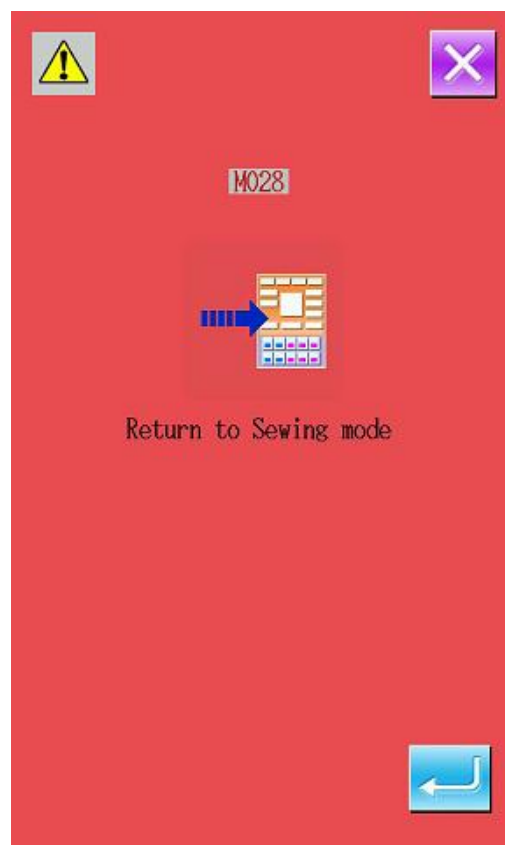
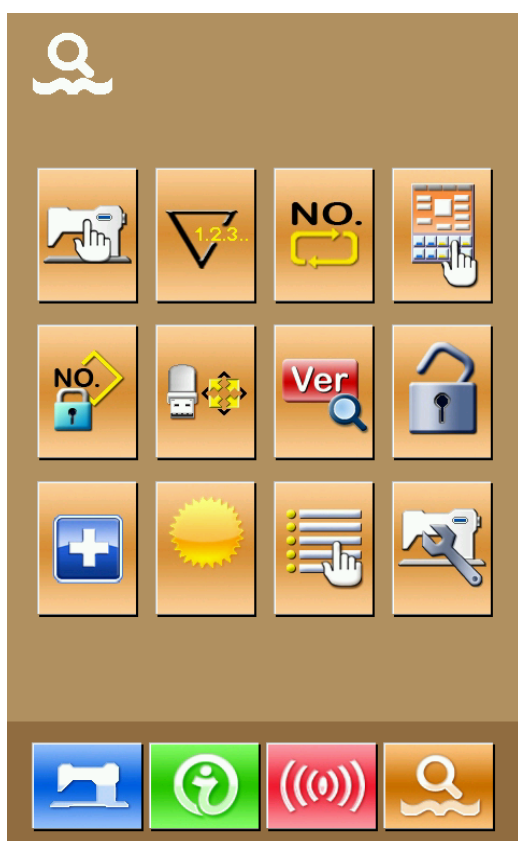

6 Основная информация о машине

Вы можете посмотреть следующие данные:

- 1) Срок до замены масла, срок до замены иглы, время, когда надо прочистить машину и т.д. Все эти показатели могут быть показаны на экране.
- 2) Скорости машины
- 3) схема заправки нити

6.1 Информация о ремонте и техническом обслуживании

1 Экран информации

В меню ввода данных о шитье нажмите клавишу информации (A), чтобы открыть меню информации.

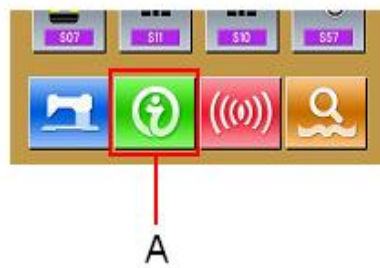

② Открытие меню информации о техническом обслуживании и ремонте

Нажмите  (B) в открывшемся меню.

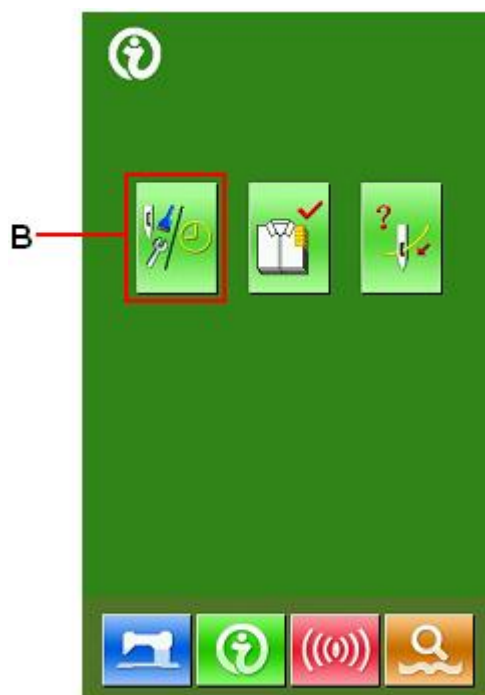

В открытом меню, выберите интересующую вас информацию:



: Замена иглы



: Чистка машины



: Срок до замены масла
(в часах)

Каждая иконка (С) показывает информацию, Временной интервал до ремонта (D), и время до замены (E)

Примечание: вы можете сбросить время до замены.

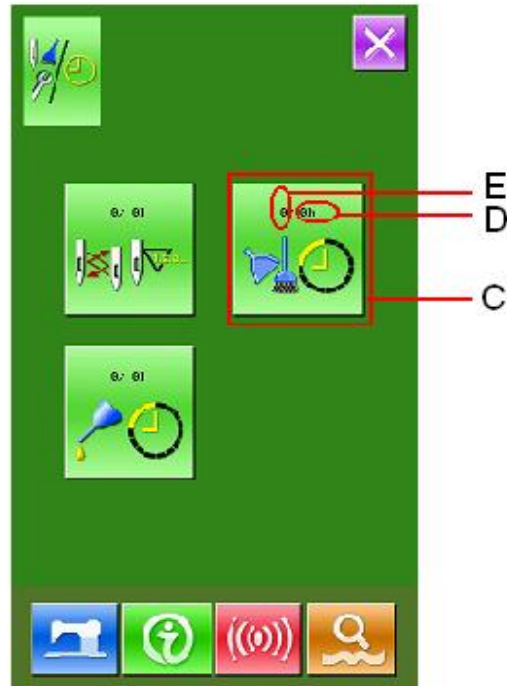

6.2 Ввод времени до ремонта или технического обслуживания

① Информация на дисплее

В меню ввода данных шитья, нажмите и удерживайте нажатой клавишу информации в течении 3 секунд (A), чтобы открыть меню информации.

В открывшемся меню появятся 5 кнопок

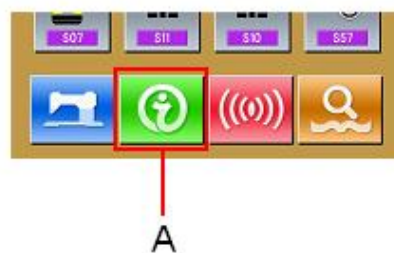

② Показания срока обслуживания и ремонта

Нажмите кнопку, чтобы войти в меню информации об обслуживании и ремонте

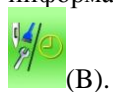

B

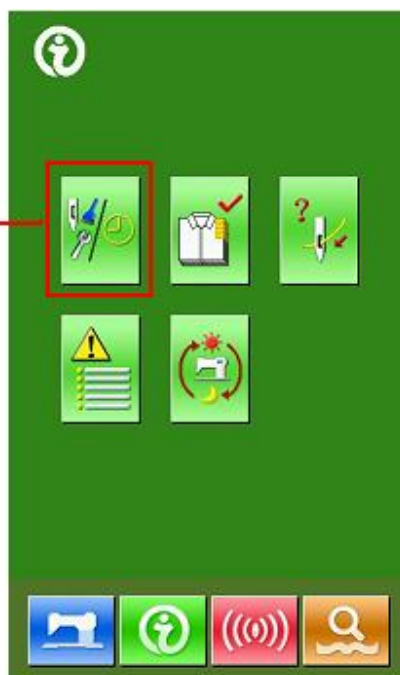

※ За срок до обслуживания отвечают две нижние иконки:



: История ошибок



: История работы

В открытом меню обслуживания и ремонта содержится идентичная информация, как и в основном меню информации. Нажмите на иконку С (чтобы изменить время до ремонта и обслуживания).

Нажмите , чтобы установить время до чистки машины.

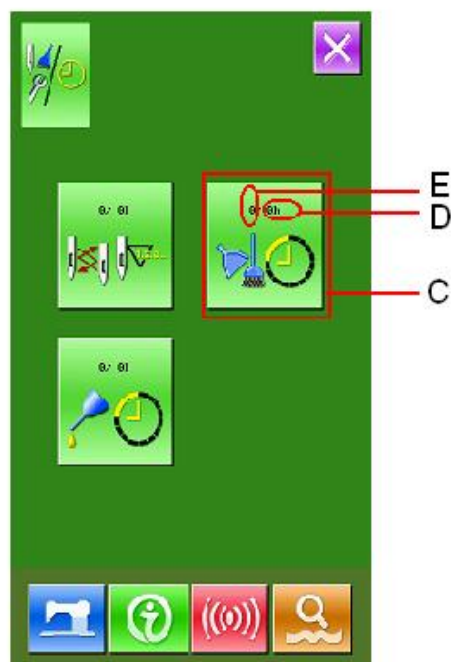

③ Установка времени до обслуживания или ремонта

Если стоит значение 0, машина остановит подсчет времени до ремонта или обслуживания.

Чтобы включить, введите значение с помощью клавиатуры и нажмите , чтобы подтвердить.

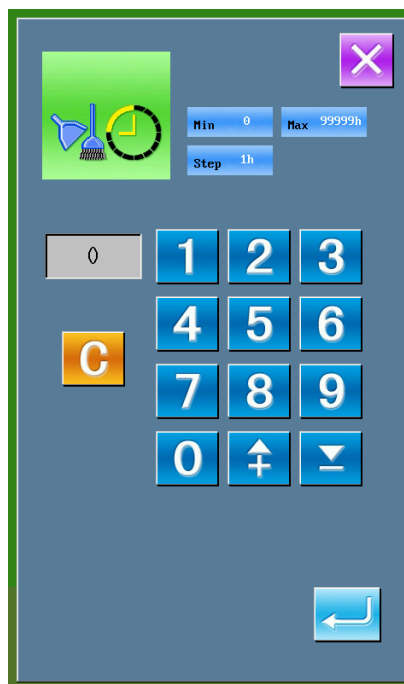

6.3 Как сбросить таймер

Когда приходит время обслуживания или ремонта, система откроет нужное меню. Если вы хотите сбросить время, нажмите . Система будет показывать предупреждение каждый раз перед тем как начать шитье, пока вы не обнулите время.

Виды кодов и что они обозначают:

- Необходимо поменять иглу : M012
- Необходимо прочистить машину : M013
- Необходимо заменить масло: M014

6.4 Контроль производства

В этом меню, система показывает количество продуктов, которое было фактически сделано и сколько должно было быть сделано.

Есть два варианта активировать данную функцию:

6.4.1 Через меню информации

① Открытие меню информации

В основном меню нажмите иконку информации (A), чтобы открыть меню.

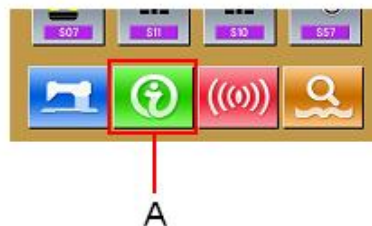

②Открытие меню контроля производства

Нажмите иконку меню (B) (показано на изображении справа).

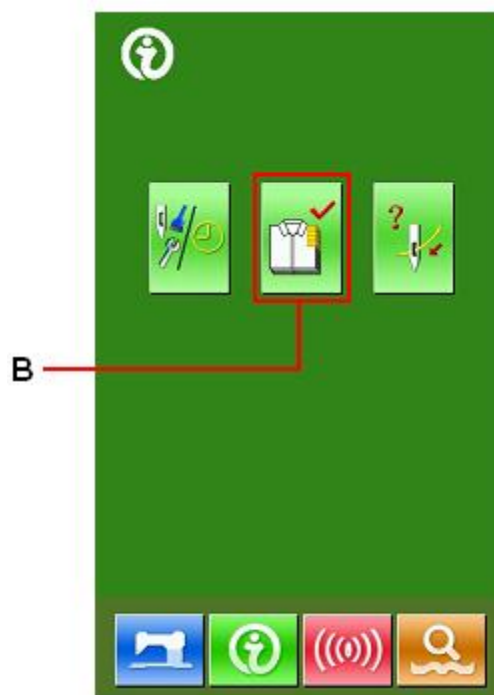

В открывшееся меню содержится информация по 5 параметрам:

A: Цель в настоящее время

B: Фактический результат(количество)

Показывает сколько изделий уже сшито.

C: Сколько должно быть сделано изделий всего

D: Время на одно изделие

Установите время, затрачиваемое на одно изделие(в сек)

E: Обрезка нити

Меню учета обрезки

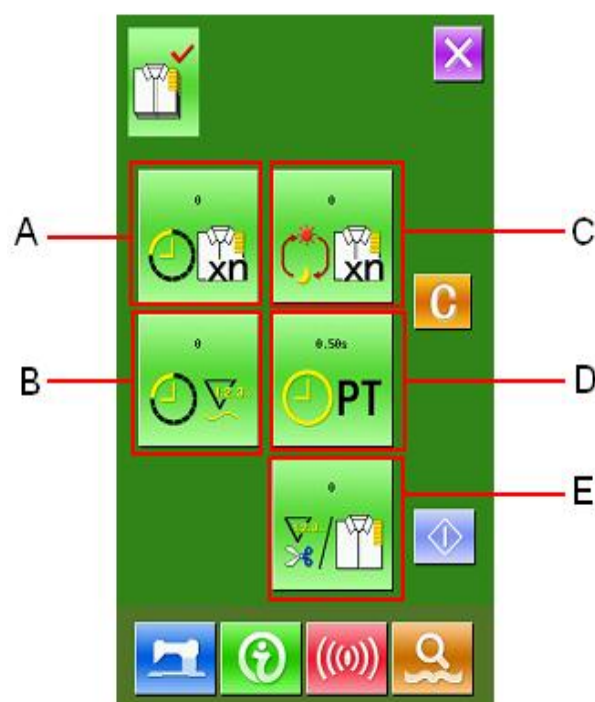

6.4.2 Через меню пошива

①Откройте меню пошива

В основном меню ввода данных пошива нажмите , чтобы войти в меню пошива.

②Открытие меню контроля

Нажмите кнопку (A).

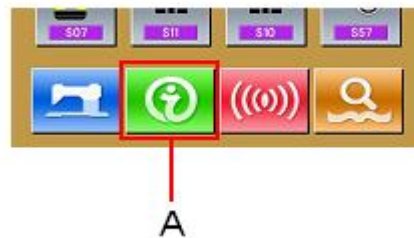

6.5 Настройка контроля производства

①Откройте меню контроля

Как открыть меню смотрите пункт 6.4

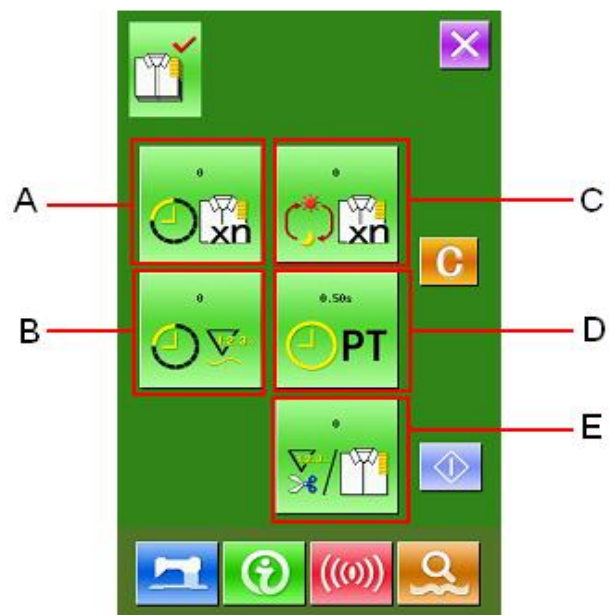

② Ввод конечного количества изделий, которые надо сделать.



Нажмите кнопку  (C), чтобы открыть интерфейс ввода количества изделий.

Используйте клавиатуру или клавиши +/-, чтобы ввести нужное количество.

После этого нажмите , чтобы подтвердить действие.



③ Ввод времени, затрачиваемого на изготовление одной детали



Нажмите кнопку  (D), чтобы открыть нужное меню.

Используйте клавиатуру или клавиши +/-, чтобы ввести нужное количество.

После этого нажмите , чтобы подтвердить действие.



④ Ввод времени до вставки нити в ушко

Нажмите клавишу  (E), чтобы открыть нужное меню.

Используйте клавиатуру или клавиши +/-, чтобы ввести нужное количество. После этого нажмите , чтобы подтвердить действие.



⑤ Начало отсчета количества произведенных изделий

Нажмите  (I), чтобы активировать отсчет количества произведенной продукции.

Количество, произведенное на данный момент: Нажмите , чтобы начался подсчет to start counting

Актуальное количество: Система начнет отсчет после каждого входа в меню контроля производства

⑥ Остановка подсчета

Нажмите , чтобы остановить подсчет. Для продолжения подсчета нажмите кнопку . Подсчет начнется с той же цифры, на которой остановились, если вы не нажмете кнопку .



7 Сброс данных о произведенной продукции.

Чтобы очистить данные, остановите подсчет и нажмите клавишу .

Значения иконок  и 

могут обе быть удалены.

(Примечание: клавиша удаления появится только после остановки подсчета)

После нажатия клавиши , откроется интерфейс подтверждения удаления.

В открывшемся окне нажмите клавишу



, чтобы подтвердить удаление.



6.6 Схема заправки нити

В меню информации, нажмите клавишу  (С), чтобы включить схему заправки нити.

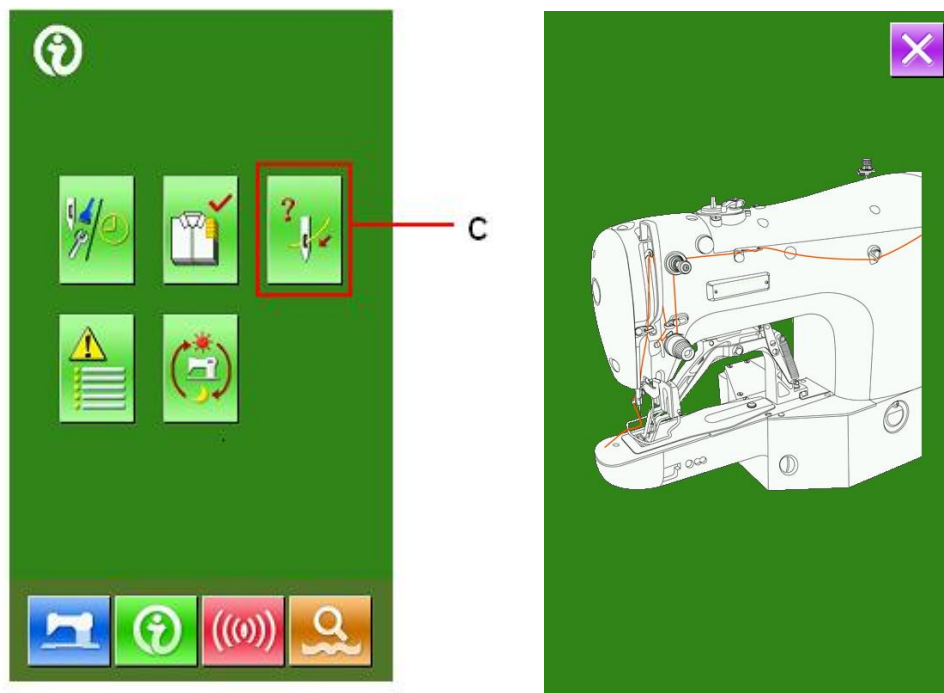

6.7 История ошибок

В основном меню нажмите клавишу , чтобы узнать историю ошибок.

В открывшемся окне в иконке

1	EB027	95
---	-------	----

, “1” означает номер проблемы (когда она появилась). Чем меньше номер, тем она позднее появилась, EB027 означает код ошибки, 95 это сколько было сделано операций после возникновения ошибки.

Нажмите на иконку

1	EB027	95
---	-------	----

, чтобы узнать подробную информацию об ошибке.

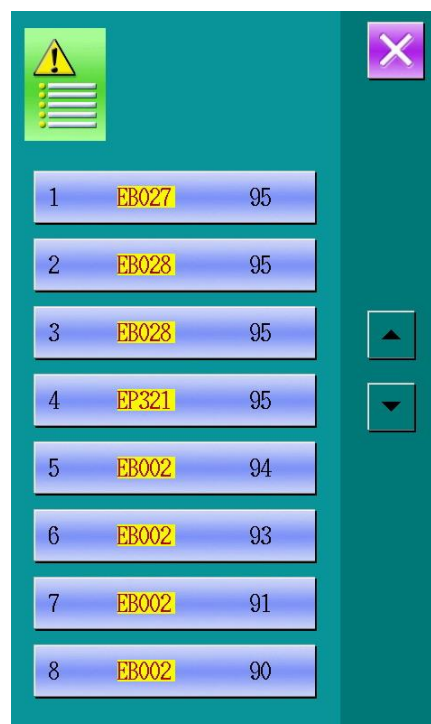

6.8 Операционная информация о машине

В основном меню нажмите , чтобы войти в меню операционной информации о машине.



: Сколько машина проработала (в часах)



: Общее число пошивов



: Общее время работы при включенном питании (в часах)



: Общее число стежков (в тыс. шт.).

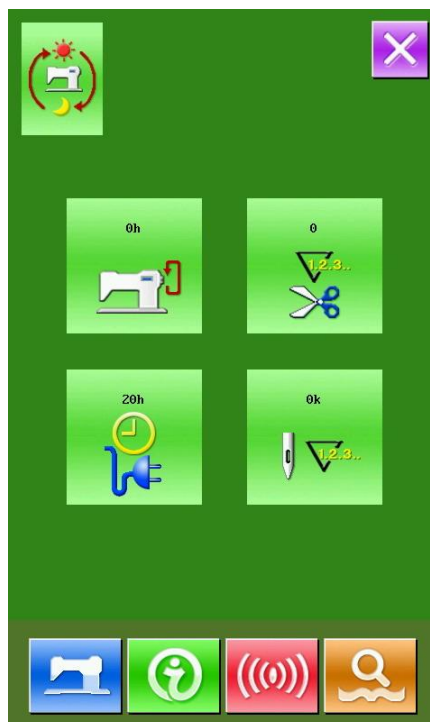

7 Методы переноса данных

7.1 Формат данных

Машина поддерживает форматы .VDT .PAT:

Сохраняя данные на съемный носитель, чтобы процесс переноса данных на машину прошел успешно, нужно сохранить файл в папке с названием DH_PAT, или файл будет невозможно загрузить на машину.

7.2 Управление данными

① меню переноса данных

В меню ввода данных шитья нажмите



кнопку

② Выбор метода переноса данных

2 метода:



: перенос данных со съемного диска в машину



: Перенос данных с машины на съемный носитель.



③ Операция переноса данных со съемного носителя на машину

(1) выбор шаблона на носителе

После нажатия на кнопку , откроется окно с файлами носителя.

Выберите нужный файл.



: Выбрать все



: Обратить выбор



: удалить



: оставшаяся память

Выберите файл для переноса и нажмите  для завершения операции.

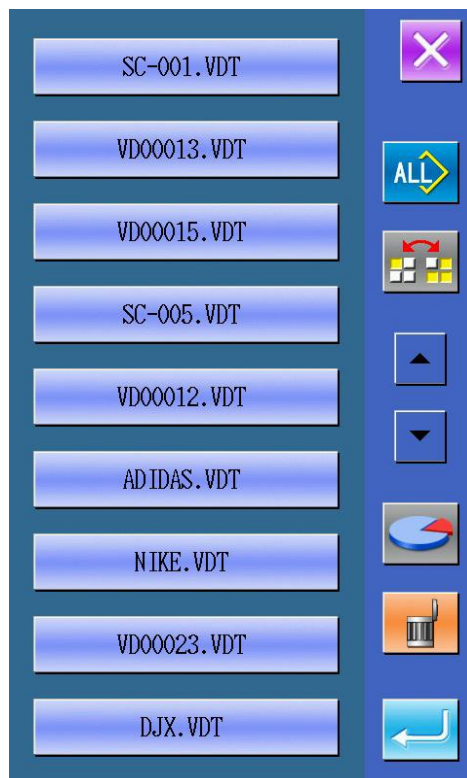

(2) Выбор ячейки для сохранения



На иконке , число сверху показывает пустой номер ячейки, куда можно сохранить шаблон, нажав на эту иконку вы можете выбрать ячейку для сохранения.

Примечание: Копируя несколько файлов с носителя одновременно, файлы будут сохранены автоматически в пустые ячейки.

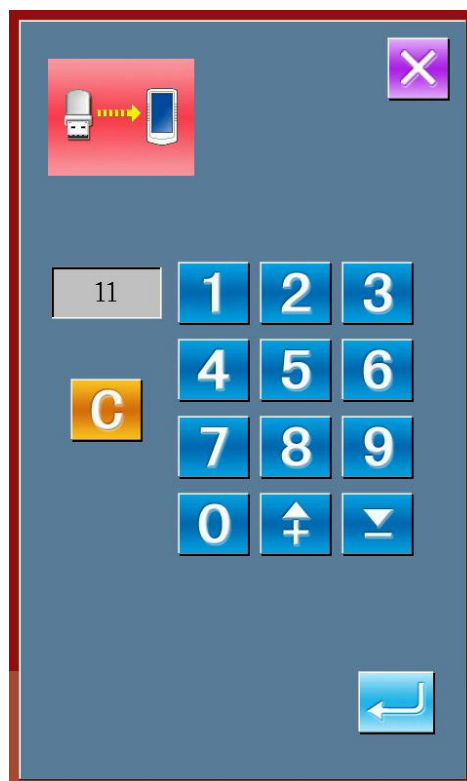

(3) Старт переноса данных

После нажатия на клавишу , начнется перенос. После завершения операции система вернется в окно переноса.



4 Перенос данных с машины на носитель

Нажмите , чтобы открыть меню переноса данных с машина на носитель.

(1) Выбор файла для переноса

Нажмите , откроется меню выбора шаблона

Выберите файл(ы) для переноса.

 : Выбрать все

 : Обратить выбор

 : Удалить

 : Свободная память

Выберите файл и нажмите  для подтверждения операции.

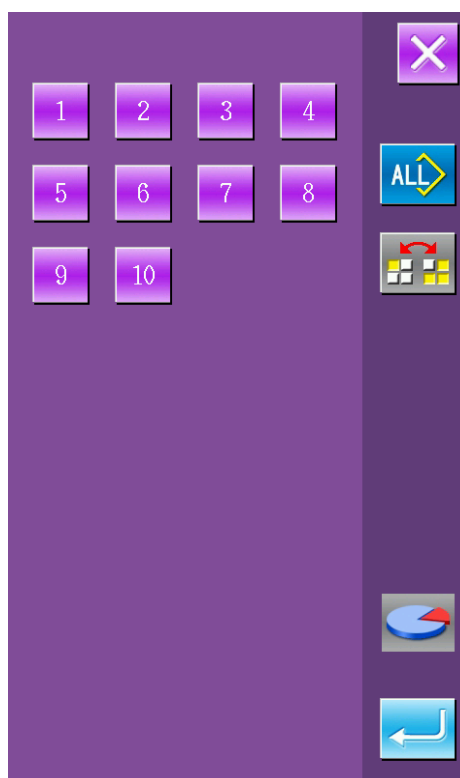



(2) Старт переноса данных

Нажмите  (L), чтобы начать перенос. После переноса система вернется в меню переноса данных. Если на носителе уже существует файл с таким же названием, то система спросит, заменить ли файл на носителе.

Шаблон, перенесенный на носитель, будет иметь название SC-xxx.VDT, где вместо "xxx" будет номер шаблона в системе.

(3) Удаление файлов шаблонов с носителя

Нажмите , чтобы войти в интерфейс носителя и нажмите , чтобы удалить шаблоны.





7.3 Обновление ПО

① Открытие меню переноса данных

В основном меню нажмите и удерживайте в течение 3 сек клавишу , чтобы войти в интерфейс обновления, после входа в меню обновления значок сверху слева изменит свой цвет на синий.



② Выбор операции обновления

Нажмите , чтобы выбрать операцию обновления. Выберите , а затем нажмите  для подтверждения.

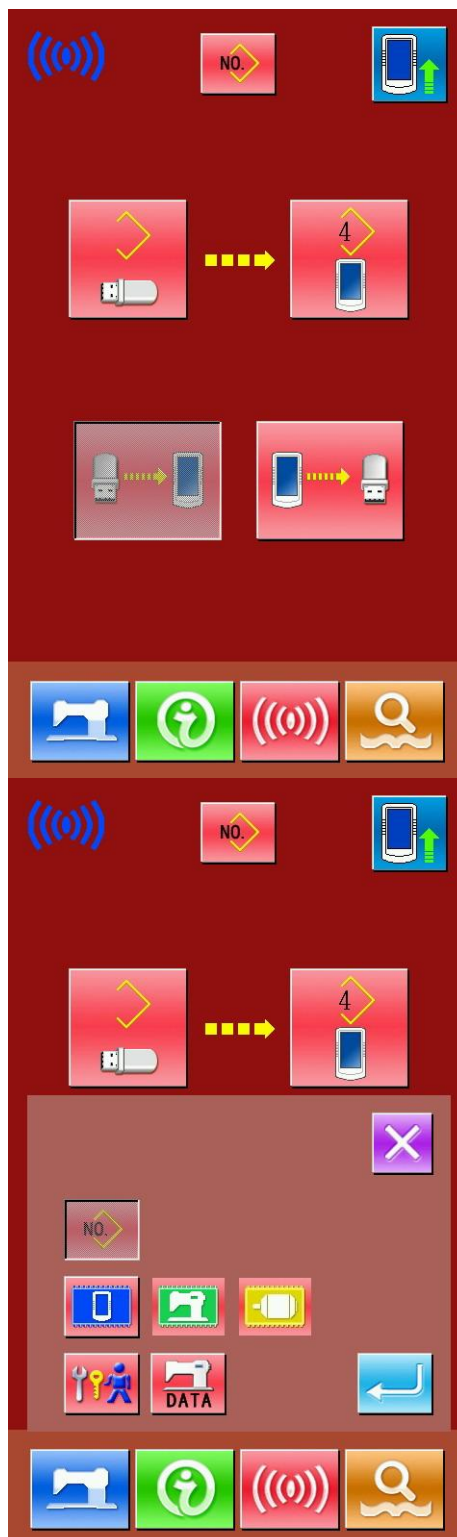
: Обновления контрольной панели



③ Выбор файла обновления

Нажмите , чтобы выбрать файл обновления. Нажмите  для подтверждения выбора.

Нажмите , чтобы начать обновление. После обновления необходимо перезапустить машину.

Примечание: файл обновления должен быть помещен на носителе в папку с названием **DH_PRO**.

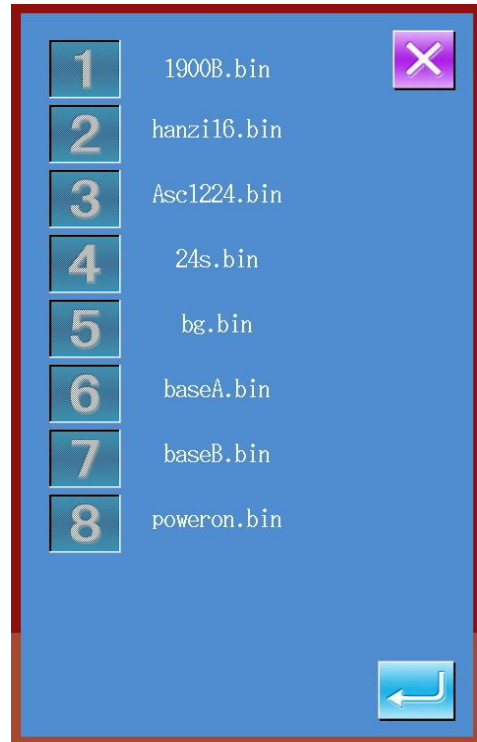

7.4 Инструкция по резервному копированию и восстановлению



① Откройте меню переноса

Нажмите и держите в течение 3 секунд иконку  в основном меню, чтобы открыть меню обновления ПО.



2 Выбор параметра для копирования



Нажмите  Чтобы войти в интерфейс выбора операций переноса.

Нажмите , а затем нажмите  для подтверждения

: Перенос параметров

③ Копирование параметров с машины на съемный носитель (Back-up)

Нажмите  для начала резервного копирования.

Нажмите , а затем . После этого папка DH_DAT будет создана на носителе, имя файла будет SC-201.SWD.



④ Копирование параметров с носителя на машину (Восстановление параметров)

Нажмите , чтобы начать операцию восстановления.

Нажмите , а затем . После этого начнется процесс восстановления.

Восстанавливая параметры, вы должны сделать резервное копирование уже существующих параметров.

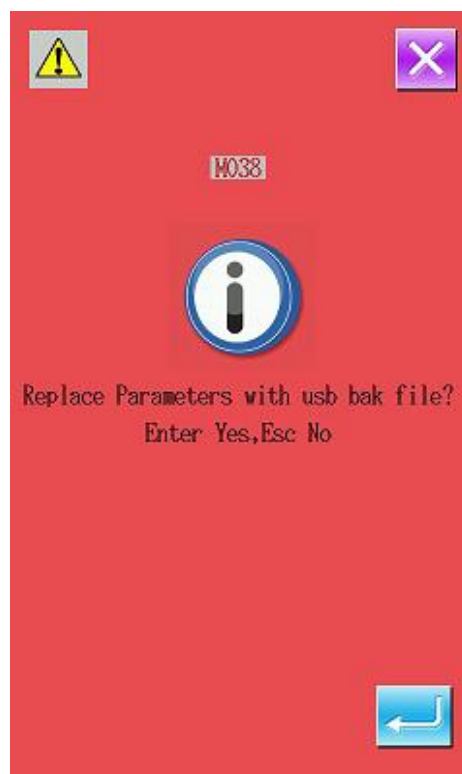



7.5 Инструкции по восстановлению и резервному копированию шаблонов

① Откройте меню переноса данных

В основном меню нажмите и держите нажатой в течение 3 сек клавишу .





② Вход в интерфейс копирования данных шаблона

Нажмите , чтобы высветилось окно выбора типа переноса данных. Выберите  и нажмите  для подтверждения.





3 Резервное копирование с системы на носитель

Нажмите .

Нажмите , а затем  в выветившемся окне. После этого на носителе будет автоматически создана папка с именем DH_DAT, файл будет назван SC-201.MED.

④ Копирование с носителя в систему

Нажмите .

Затем нажмите , в высветившемся окне нажмите  для подтверждения. После файл резервного копирования будет скопирован с носителя в систему.

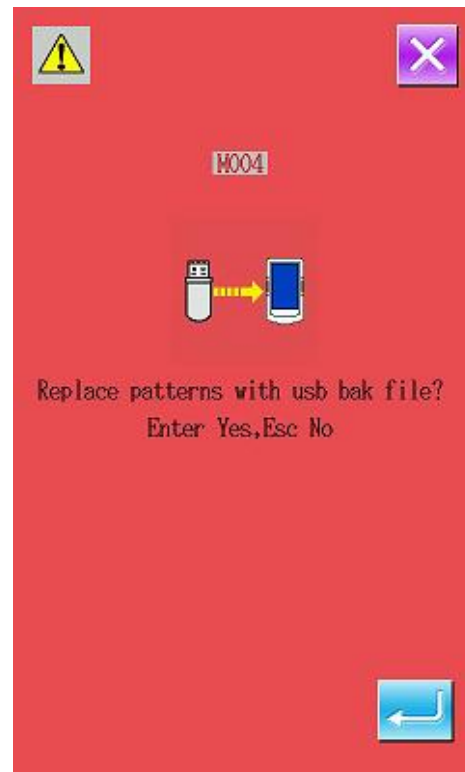

8 Настройка режимов и параметров шитья

8.1 Вход в меню настроек режимов и параметров шитья

Нажмите , чтобы перейти из меню ввода данных шитья в меню выбора режима.

Удерживайте в течение 3 секунд иконку



, чтобы войти в расширенное меню 2 уровня выбора Mode; и в течение 6 сек, чтобы войти в меню 3го уровня.

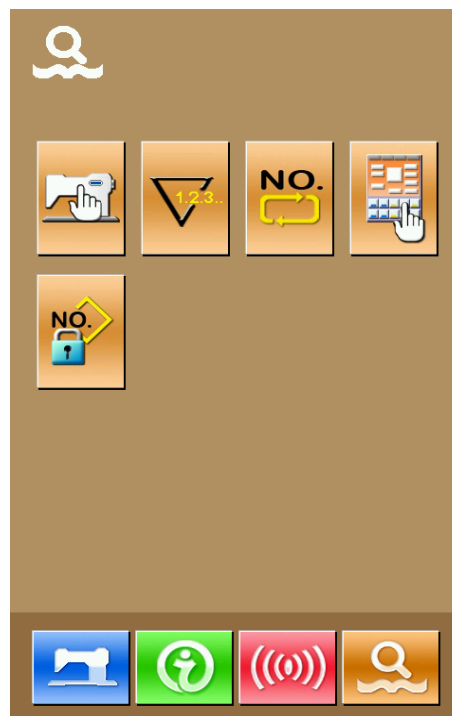

Меню 1 уровня

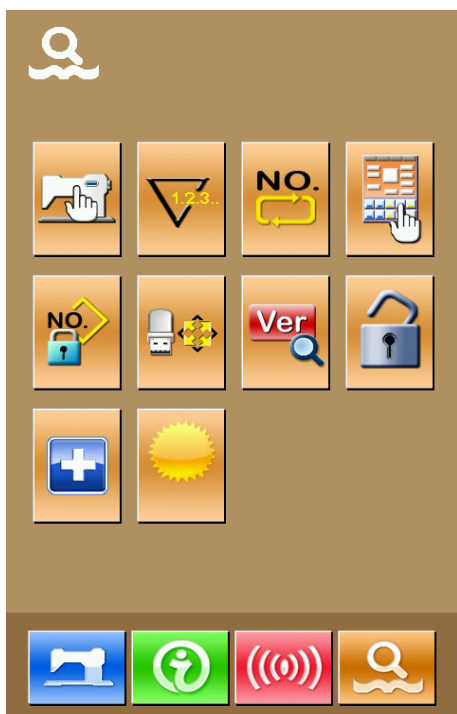

2 уровня

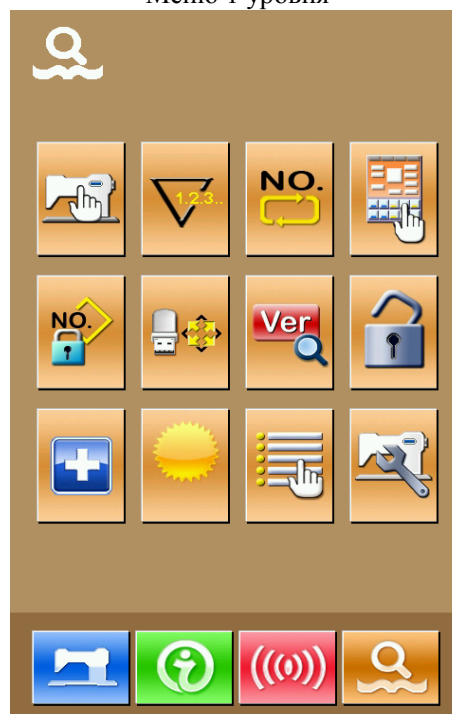

3 уровня

Основные клавиши :

No.	Figure	Functions	Content
1		Настройка параметров 1 уровня	Установите значения параметров 1 уровня
2		Настройка счетчика	Выберите тип счетчика, значение и значение по умолчанию
3		Настройка типа шитья	Использовать обычные шаблоны или циклические
4		Создание шаблона	Вход в интерфейс создания шаблона
5		Блокировка шаблонов	Настройка блокировки шаблонов
6		Подсоединение носителя	Подсоединение носителя
7		Запрос версии ПО	Запрос версии ПО
8		Блокировка клавиатуры	Блокировка некоторых клавиш.
9		Тестовый режим	Проверка и установка дисплея и приспособлений
10		Яркость	Регулировка яркости дисплея
11		Меню настройки параметров	Открытие меню настройки параметров
12		Меню настройки параметров 2го уровня	Настройте параметры 2го уровня

8.2 Настройка параметров 1го уровня

① Настройка параметров 1го уровня



Нажмите , чтобы открыть меню настройки параметров 1 уровня.









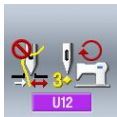

: Посмотрите детальную информацию о параметрах

Выберите параметр, который надо изменить. Цвет таблички означает способ настройки того или иного параметра. Если он фиолетовый, то нужно будет ввести ручную значение параметра. Если синий- надо будет выбрать параметр из предложенных

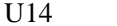



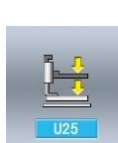
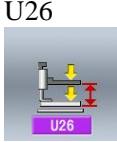





②Список параметров 1го уровня

No.	Название	Диапазон	Шаг настройки	Стандартное значение
U01 	Максимальная скорость шитья	400~3000	100rpm	3000rpm
U09 	Время натяжения нити при обрезке	-6~4	1	0
U10 	Начальная скорость первого стежка	400~1500rpm	100rpm	400rpm
U11 	Начальная скорость 2го стежка	400~3000rpm	100rpm	900rpm
U12 	Начальная скорость 3го стежка	400~3000rpm	100rpm	3000rpm
U13 	Начальная скорость 4го стежка	400~3000rpm	100rpm	3000rpm
U14 	Начальная скорость 5го стежка	400~3000rpm	100rpm	3000rpm

№.	Название	Диапазон	Шаг настройки	Стандартное значение
 U14				
 U16	Время натяжения нити при начале шитья	-5~2	1	-5
 U25	 U25 : Разрешение подъема лапки  U25 : Запрет подъема лапки	0: разрешено 0 1: запрещено 0	1	1
 U26	Высота подъема лапки	50~90	1	70
 U27	Режим подсчета шитья	1~30	1	1
 U31	Остановка машины с помощью внешней клавиши  U31 : отключить кнопку  U31 : включить кнопку	0: выключение 1: включение кнопки	1	0

No.	Название	Диапазон	Шаг настройки	Стандартное значение
U32	Настройка звуковых сигналов  U32 : отключение звуков  U32 : рабочие звуки  U32 : рабочие звуки + предупреждение об опасности	0: отключен ие звуков 1: рабочие звуки 2: рабочие звуки + предупрежде ние об опасности		2
 U36	Время перемещения иглы	-8~16	1	12
U37	Положение прижимной лапки в конце операции  U37 : Поднятие сразу после операции  U37 : После начала шитья, при нажатии на педаль	0: Поднятие сразу после операции 1: После начала шитья, при нажатии на педаль	1	1
U38	Поднятие прижимной лапки после операции  U38 : разрешено .  U38 : запрещено.	0: разрешен о . 1: Presser Up запрещено.	1	0
U39	Переход в начальную точку после окончания операции  U39 : не переходить  U39 : переходить	0: не переходить 1: переходи ть	1	0
U40	Переход в начальную точку после окончания операции  U40 : не переходить	0: не переходить 1: переходи ть после каждой	1	0

No.	Название	Диапазон	Шаг настройки	Стандартное значение
	 U40 : переходить после каждой части циклического шаблона  U40 : переходить по окончании операции	части циклического шаблона 2: переходить по окончании операции		
U42	Остановка иглы  U42 : Верхняя позиция  U42 : Наивысшая позиция	0: Верхняя позиция 1: наивысшая позиция	1	0
U46	Разрешение обрезки нити  U46 : разрешить  U46 : запретить	0: разрешить 1: запретить	1	0
U49	 U49	800~2000	100rpm	1600rpm
U64	В каких величинах измерять  U64 : Ввести процент  U64 : Использовать оригинальный размер	0: Ввести процент 1: Использовать оригинальный размер		0
U88	Режим масштабирования  U88 : Запретить  U88 : Изменяется длина стежка  U88 : Меняется количество стежков	0: Запретить 1: Изменяется длина стежка 2: Меняется количество стежков		1

№.	Название	Диапазон	Шаг настройки	Стандартное значение
U97	стежков Режим обрезки нити после паузы  : Автоматически  : Механически	0: Автоматически 1: Механически	1	0
U135	По окончании операции возвращаться в начальное положение  : нет  : да	0: нет 1: да	1	0: нет
U150	Отображение пути перемещения иглы  : нет  : да	0: нет 1: да		1: да
U200	Язык  : Китайский  : Английский	0: Китайский 1: Английский		0: Китайский

8.3 Настройка параметров 2го уровня

① Настройка параметров

В меню настройки режима 3го уровня,









нажмите , чтобы войти в интерфейс настройки параметров 2го уровня. Или используя пункт 8.2 через меню настройки параметров 1го уровня.









3 Список параметров 2го уровня

№.	Название	Диапазон	Шаг настройки	Стандартное значение

No.	Название	Диапазон	Шаг настройки	Стандартное значение
K01	<p>Выбор педали</p>  : одинарная  : двойная  : двойная, но используется только одна	0: одинарная 1: двойная 2: двойная, но используется только одна	1	0
K02	 : Прижимная лапка контролируется магнитами  : Прижимная лапка контролируется мотором  : Прижимная лапка контролируется механизмом  : Отключить контроль лапки	0: Прижимная лапка контролируется магнитами 1: Прижимная лапка контролируется мотором 2: Прижимная лапка контролируется механизмом 3: Отключить контроль лапки		
K21	 : позиция педали 1	50—200	1	70
K22	 : позиция педали 2	50—200	1	120
K23	 : позиция педали 3	50—200	1	185

No.	Название	Диапазон	Шаг настройки	Стандартное значение
K27 	Скорость опускания прижимной лапки	100—4000pps	10pps	4000pps
K28 	Скорость поднятия прижимной лапки	100—4000pps	10pps	1500pps
K29 	Скорость поднятия прижимной лапки после завершения операции	100—4000pps	10pps	3000pps
K43 	Скорость обрезки	300~700rpm	100rpm	400rpm
K44  	Перемещение иглы после обрезки 0: ВЫКЛ 1: ВКЛ	0: ВЫКЛ 1: ВКЛ	1	1
K45 	Перемещение игловодителя	1.6—4.0mm	0.2mm	1.6mm
K56 	Диапазон перемещения +X	0~50mm	1mm	20mm
K57 	Диапазон перемещения -X	0~50mm	1mm	20mm
K58 	Диапазон перемещения +Y	0~30mm	1mm	10mm

No.	Название	Диапазон	Шаг настройки	Стандартное значение
				
	Диапазон перемещения -Y	0~30mm	1mm	20mm
	<p>Режим работы нитеотбрасывателя</p>  : Контроль с помощью магнитов  : Контроль с помощью мотора	<p>0: Контроль с помощью магнитов 1: Контроль с помощью мотора</p>	1	1
	<p>Выбор магнитная лапка/ лапка с воздушным приводом</p>  : Магнитная  : Лапка с воздушным приводом	<p>0: Магнитная 1: Лапка с воздушным приводом</p>	1	0
	Угол обрезки	0~9	1	5
	Компенсация смещения позиции останова	—10~10	1	0
	<p>Переключатель наклона головы</p>  : ВКЛ  : ВЫКЛ	<p>0: ВКЛ 1: ВЫКЛ</p>	1	ВКЛ

No.	Название	Диапазон	Шаг настройки	Стандартное значение
K190 	Чувствительность кнопок	1~5	1	3
K191 	Время отклика клавиш	1~30	1	1
K200 	Восстановление стандартных настроек			
K241 	Настройка шитья Примечание: Меняя тип шитья, система снова добавит стандартные шаблоны и удалит сохраненные	0: Закрепочная машина 5: 1906 или 1954(Только 1906 или 1954 могут быть установлены) 7: Пуговичная машина		

8.4 Настройка счетчика



Нажмите , чтобы войти в меню настройки счетчика.

① Ввод количества произведенной продукции на данный момент и необходимого количества

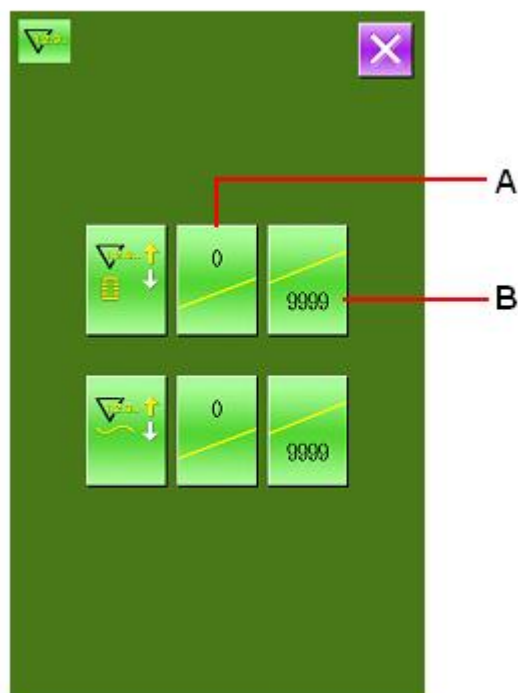

«А» это текущее число сделанных изделий. Нажав на иконку вы можете ввести количество.

«В» показывает сколько всего должно быть сделано изделий. Когда стоит значение равное 0, машина будет считать только количество произведенных изделий. Нажав на иконку вы сможете ввести необходимое количество произведенных изделий.



② Выбор вида счетчика



Нажав  или , вы откроете меню выбора вида счетчика.



: Показывает сколько сделано

Нажмите , чтобы выбрать данный способ подсчета



: Показывает сколько осталось сделать

Нажмите , чтобы выбрать этот способ подсчета.



: Выключить счетчик



③ Выбор типа подсчета



: Показывает сколько сделано

Каждый раз, как будет сделан один цикл, система прибавит к значению 1. Нажмите

 , чтобы выбрать данный способ.



: Показывает сколько осталось сделать

Нажмите  , чтобы выбрать данный способ.



: Выключить подсчет

8.5 Вход в меню редактирования шаблона



Нажмите  , чтобы войти в интерфейс выбора редактирования и вида шитья.



: Вид шитья



: режим редактора

Выберите  и нажмите  для подтверждения.

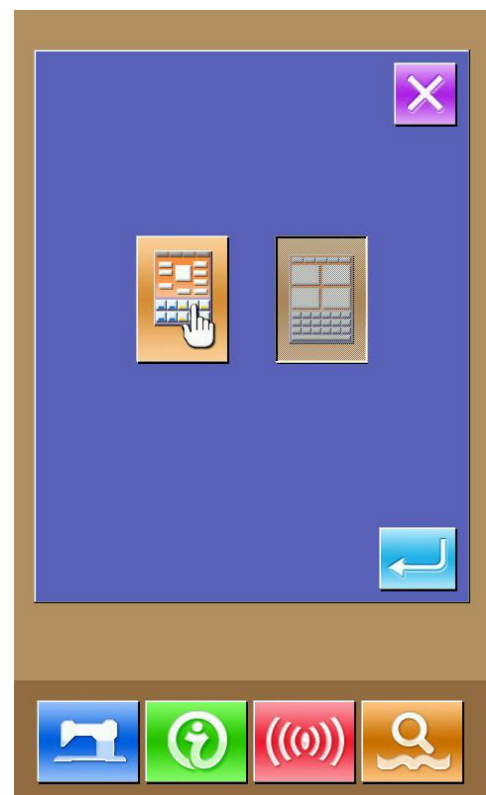

8.6 Настройки блокировки шаблона

В настройках 1 уровня нажмите , чтобы войти в меню настройки блокировки шаблона, после этого высветятся номера шаблонов. Чтобы заблокировать шаблон, нажмите на соответствующий номер шаблона. Выбранные номера будут отмечены красной точкой слева сверху иконки.

Нажмите , чтобы сохранить информацию.

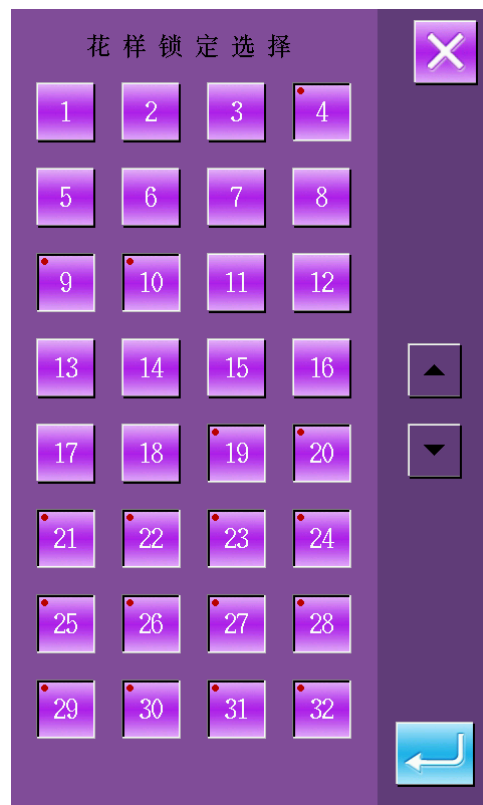

8.7 Инициализация носителя

В меню настройки режима 2го уровня, нажмите



, чтобы войти в интерфейс инициализации носителя

Нажав  вся информация на носителе будет удалена.

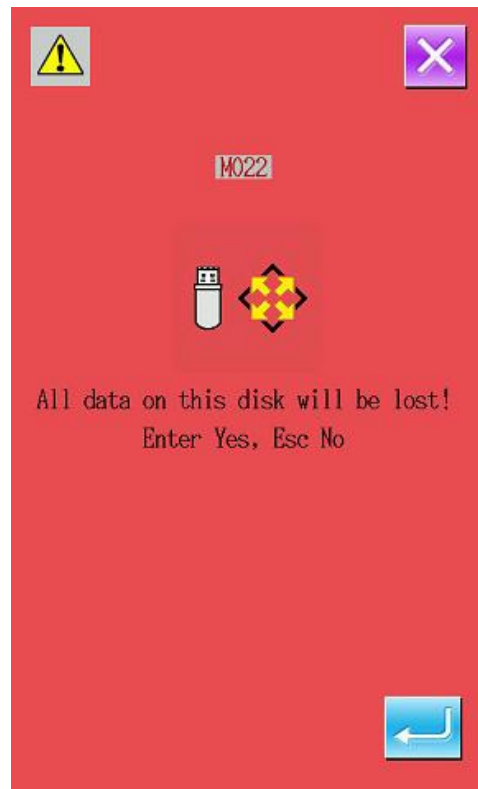

8.8 Проверка версии ПО



Нажмите , чтобы проверить версию ПО.



: Версия ПО панели



: Версия ПО контролера



: Версия ПО основного мотора



: Версия ПО тормоза

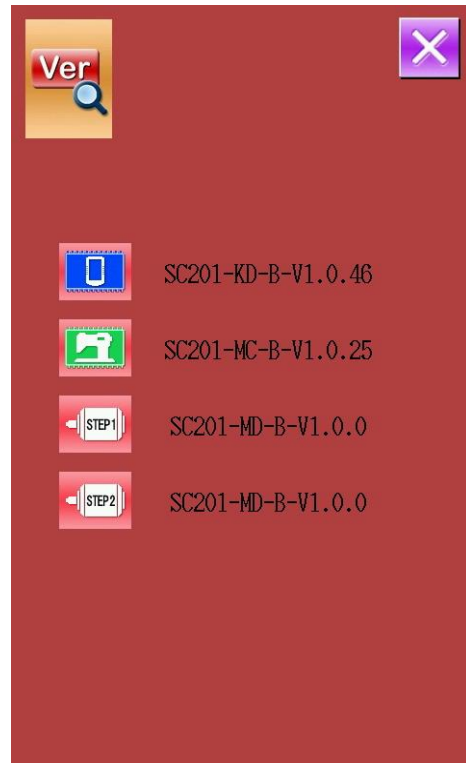

8.9 Настройка выбора типа шитья





Нажмите , чтобы войти в интерфейс выбора типа шитья.



: Шитье по обычному шаблону



: Шитье с циклическим шаблоном

После подтверждения нажмите , чтобы закончить операцию. После нажатия , будет отражаться интерфейс выбранного типа.



8.10 Тестовый режим



Нажмите , чтобы войти в тестовый режим.

Основные клавиши:

No.	Name
A	I01 Корректировка тачскрина
B	I02 тест дисплея
C	I03 Тест входов
D	I04 измерение и проверка скорости
E	I05 Тест выходов
F	I06 общее время работы
G	I07 калибровка XY
H	I09 Тест положения лапки

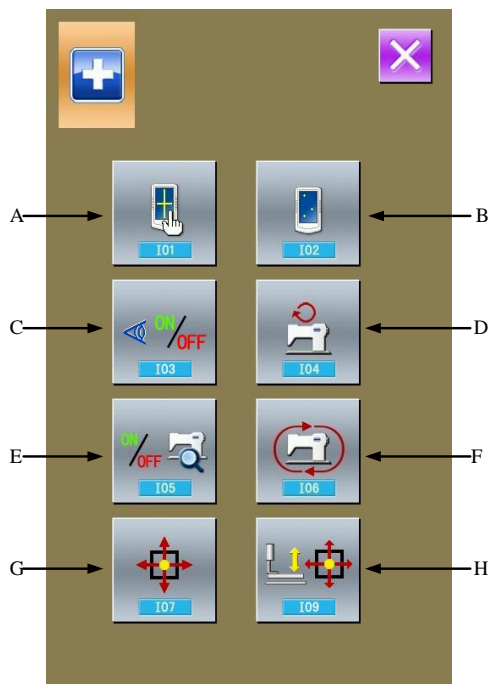

(1) I01 Корректировка тачскрина



Нажмите (I01 Touching Panel Correction), чтобы войти в режим корректировки тачскрина. Поочередно в каждом углу экрана будут появляться черные точки, на которые надо нажимать. Система автоматически сохранит настройки и вернется в предыдущее меню. Для отмены настройки и выхода нажмите .

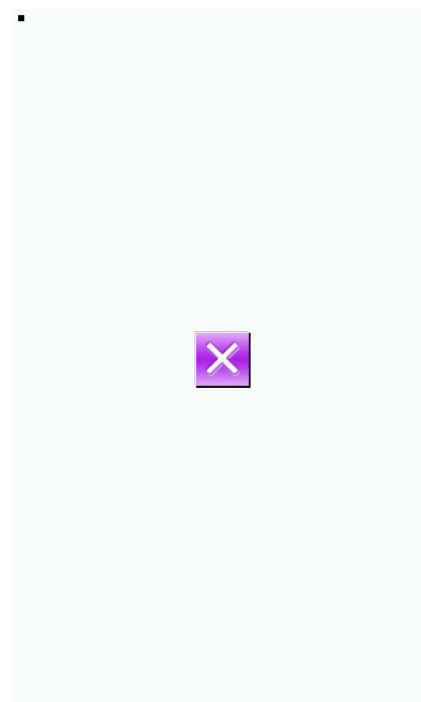

(2) Тест дисплея



Нажмите (I02 LCD Test), чтобы войти в режим теста дисплея. Проверьте экран в этом меню.



(3) Тест входов



Нажмите (03 Input Test)

В этом меню вы можете проверить статус всех входных датчиков и выключателей

ON: Включен

OFF: Выключен

A: Начало операции по нажатию на педаль

B: Педаль

C: Имитация нажатия педали

D: Сенсор двигателя по X

E: Сенсор двигателя по Y

F: Двигатель перемещения лапки

G: Тест угла наклона головы

H: Тест двигателя обрезки

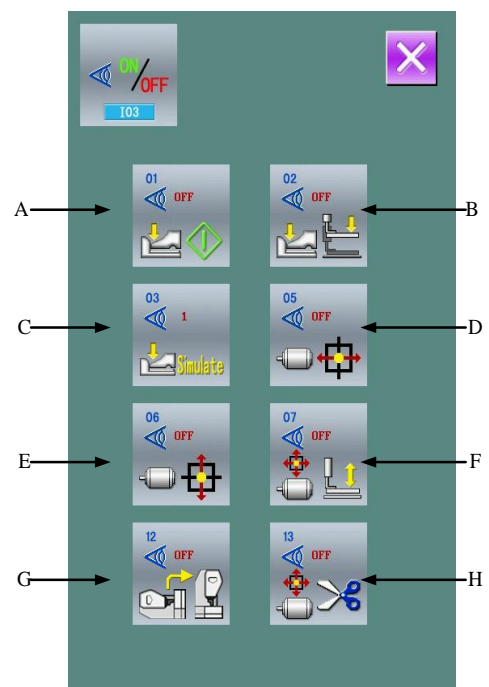





(4) Тест скорости

① Интерфейс теста скорости

Нажмите  (I04 Speed Measurement), чтобы войти в меню теста скорости. В этом меню можно проверить скорость основного мотора.

② Настройка скорости

Используя  и , установите скорость основного мотора. После нажмите на иконку , мотор разгонится до заданной вами скорости. В этот момент настоящая скорость

показывается на иконке . Нажмите , чтобы остановить мотор.

Поверните шкив, чтобы поднять иглу в наивысшую позицию. Угол будет изображен

вверху картинки .

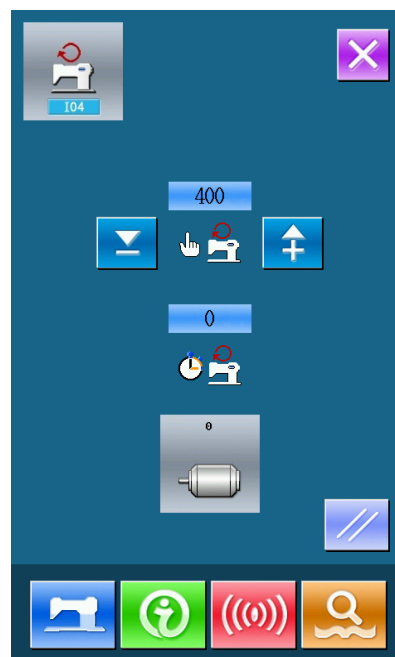

(5) Тест выходов

Нажмите  (I05 Output Test). В открывшемся интерфейсе можно проверить статус магнита.

A: Потеря нити

Нажмите на интересующую вас иконку и проверьте состояние выхода.

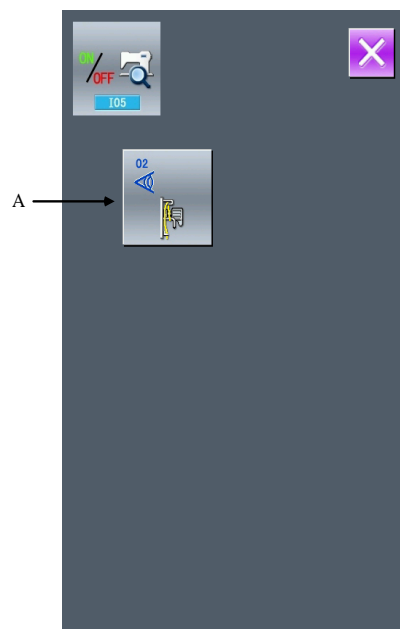

(6) Общее время работы

① Интерфейс непрерывной работы

Нажмите  (I06 Continuous Running).



: Время работы



: Количество сделанных шаблонов



: Количество поднятий лапки

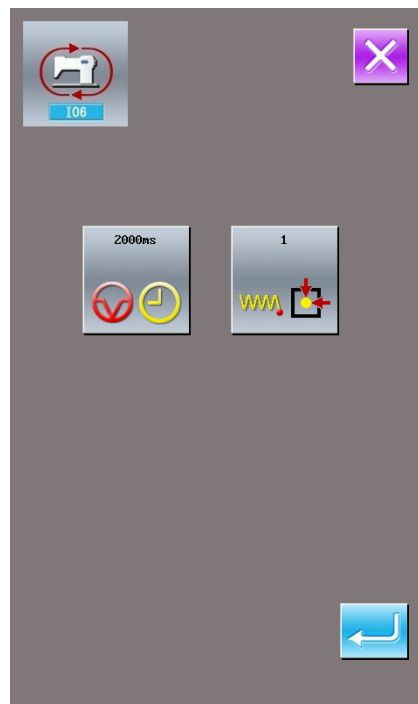

(7) Калибровка XY

Нажмите  (I07XY Motor Origin Test).

В этом меню можно включить или отключить сенсоры X или Y и передвигать двигатель с помощью кнопок направлений. Красные координаты X/Y показывают стандартные значения, белые показывают текущее положение

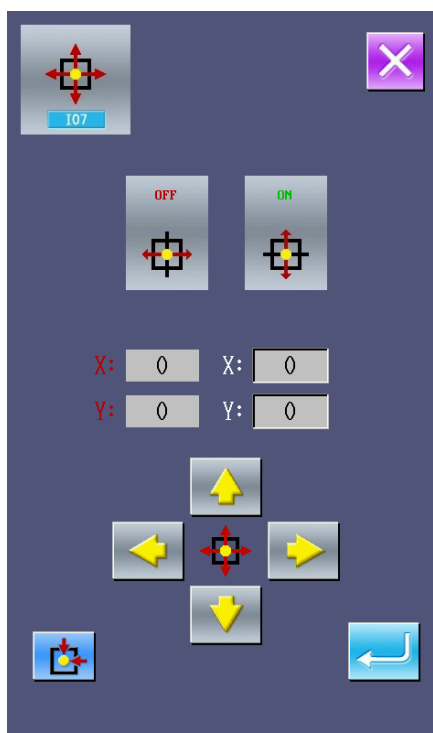

прижимной лапки. Нажав , вы вернете лапку

в начальное положение. Нажав , вы вернете стандартные значения координат.



(8) Двигатель подъема лапки и возврата в начальную точку

Иконка А показывает статус (вкл/выкл) начальной точки.

Используя клавиши  и , пользователь может опускать лапку и передвигать поле по шагам.

А нажав  двигатель перемещает лапку в позицию, показанную ранее.

С: Нижняя позиция прижимной лапки

J: Верхняя позиция прижимной лапки



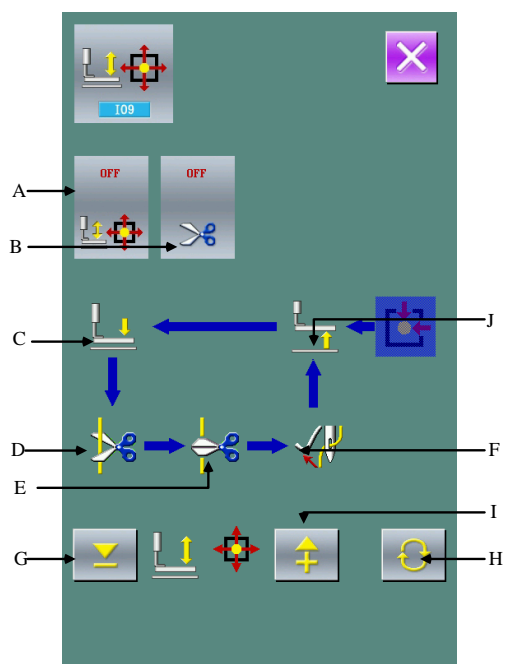

D: Позиция раскрытия ножей

E: Позиция перекрытия ножей

F: Позиция нитеотбрасывателя



8.11 Регулировка яркости

Нажмите , чтобы открыть интерфейс регулировки яркости дисплея. Изменяйте значение яркости в диапазоне 0~100 с помощью клавиш ,  или  с помощью клавиатуры. Нажмите , чтобы подтвердить.

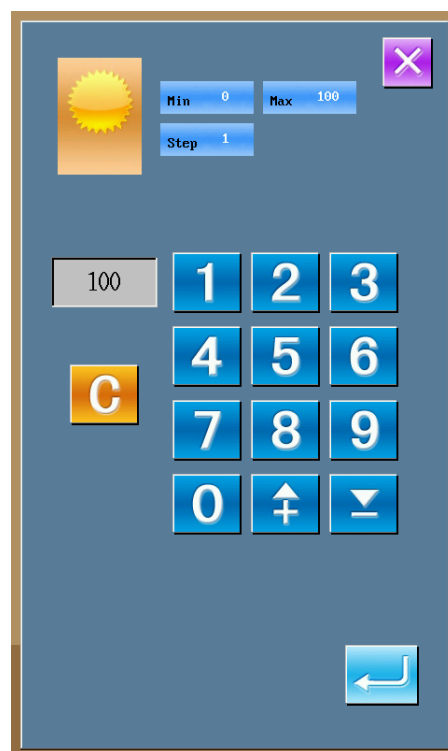

8.12 Блокировка клавиатуры



Нажмите , чтобы открыть интерфейс настройки блокировки клавиатуры.

2 Основные операции





: Клавиатура разблокирована



: Клавиатура заблокирована



Нажмите , а затем , чтобы подтвердить выбор.

② Иконка статуса блокировки клавиатуры

Заблокировав клавиатуру, выйдя из меню блокировки, появится значок , как показано на изображении справа. При заблокированной клавиатуре высвечиваются только доступные иконки.

③ Список клавиш для блокировки

1. Меню ввода данных о шитье:

- 1) Pattern регистрация
- 2) Название шаблона
- 3) Настройка масштабирования
- 4) Ограничение максимальной скорости
- 5) Создание шаблона
- 6) Удаление Pattern

2. Интерфейс шитья:

- 1) движение рамки
- 2) Настройки счетчика

3. Интерфейс ввода данных шаблона:

- 1) Создание шаблона
- 2) Копирование шаблона
- 3) Название шаблона

4. Интерфейс шитья шаблона:

- 1) Настройка счетчика
5. Ввод данных Ц шаблона:
 - 1) Регистрация Ц шаблона

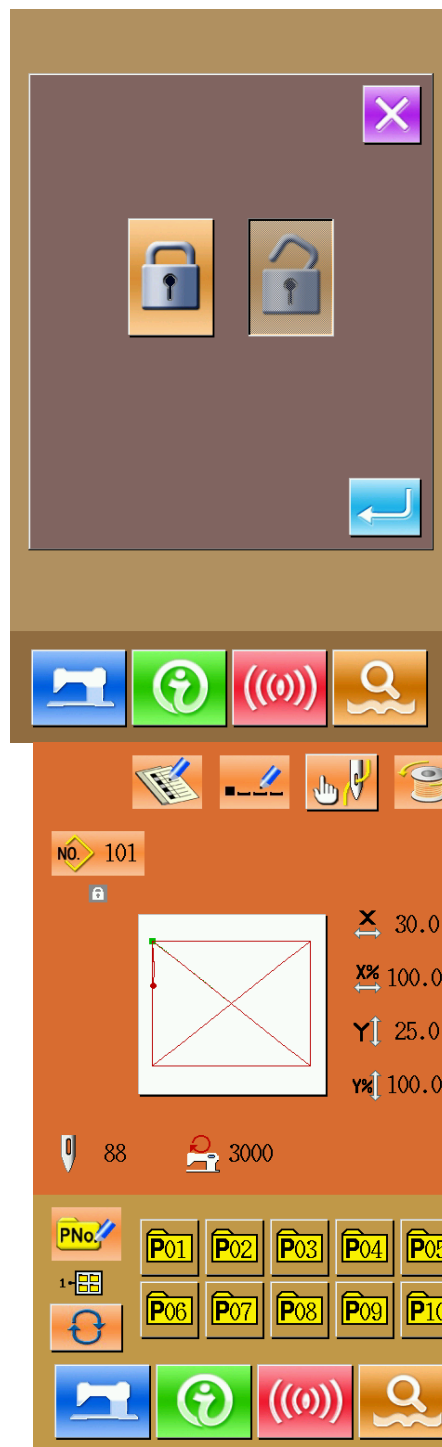

- 2) Копирование Ц шаблона
- 3) Название Ц шаблона
- 4) Создание Ц шаблона
- 5) Удаление
- 6) Интерфейс шитья Ц шаблона :
 - 1) Настройки счетчика
 - 7) Меню настройки параметров:
 - 4 Первый уровень
 - 5 2 Уровень
 - 3) Счетчик
 - 4) Пробный режим

8.13 Настройка пуговичного режима

① Настройка параметров эксплуатации



Нажмите , чтобы войти в настройки параметров 2го уровня. Нажмите A, чтобы открыть следующий интерфейс.

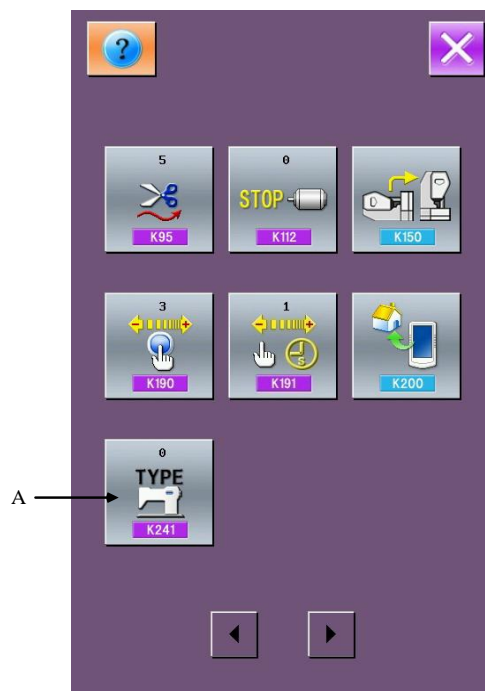

После введите ID разработчика, тогда вы получите доступ выбора модели интерфейса:

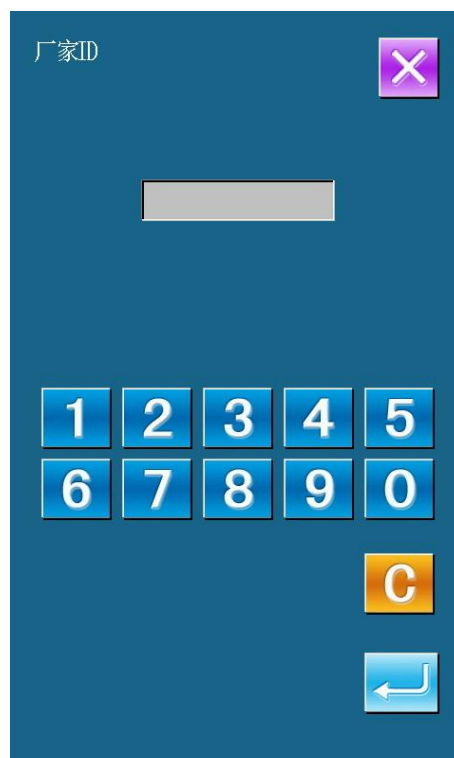



Нажмите “7”, чтобы выбрать пуговичный режим.

Нажмите , чтобы закончить операцию

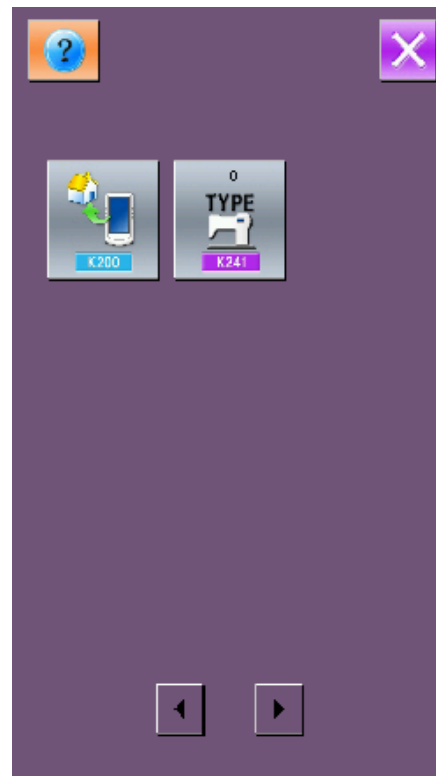
Примечание: После смены модели система удалит все существующие сохраненные на системе шаблоны. Пожалуйста, сделайте резервное копирование перед сменой модели.



После выбора появится интерфейс подтверждения действия. Нажмите , чтобы отменить или , чтобы подтвердить.

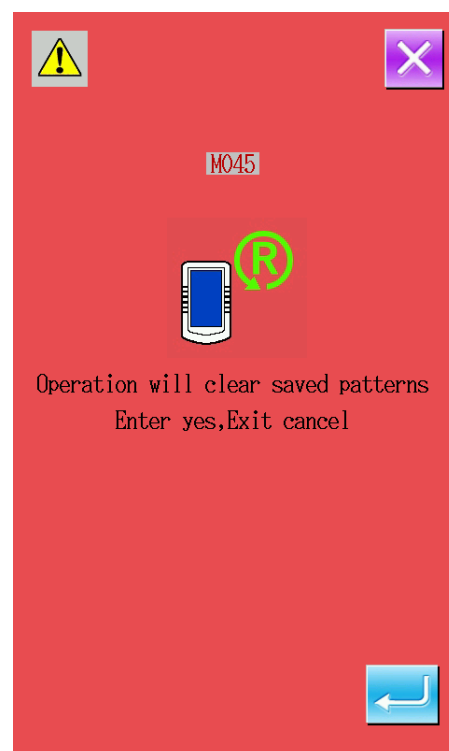

После начнется удаление шаблона, а после окончания высветится запрос выключения машины. Нажмите на иконку.

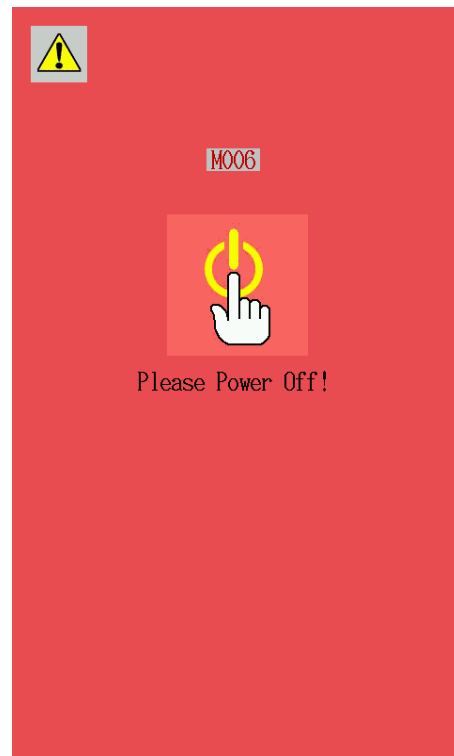

Перезапустите машину. Высветится экран предупреждающий о загрузке базы шаблонов. Нажмите , чтобы продолжить.

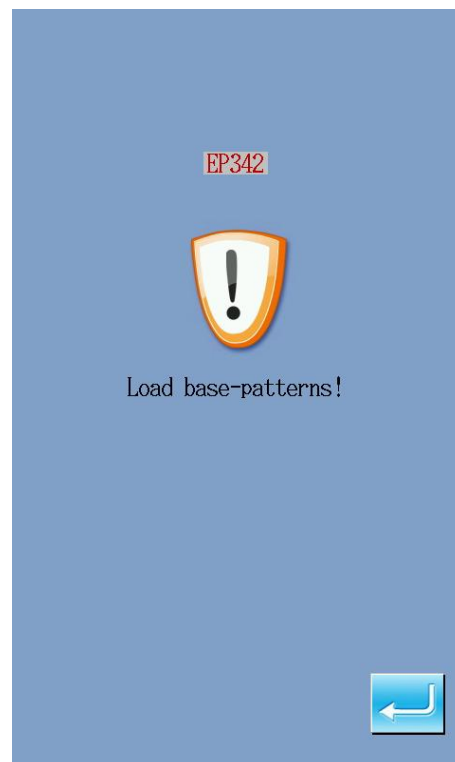

Когда загрузка стандартных шаблонов новой модели завершится, система откроет интерфейс ввода данных шитья.

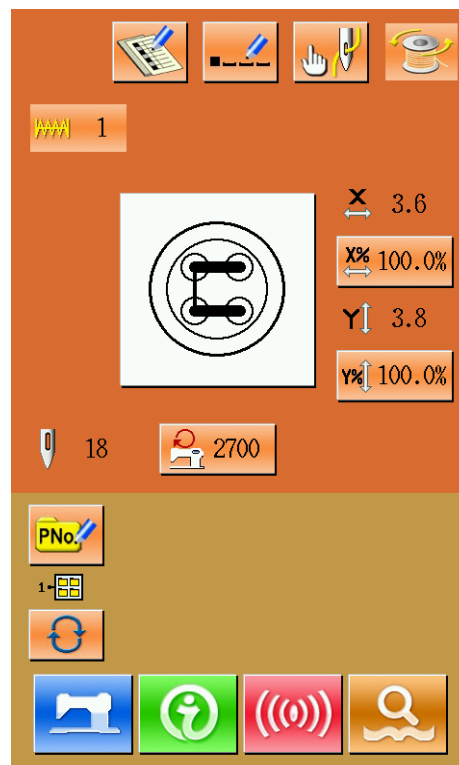

8.14 Настройка параметров создания шаблона

В меню настроек 3го уровня нажмите



, чтобы открыть интерфейс настройки параметров.

Иконки темных оттенков доступны для изменения, а недоступные подсвечены.

Отрегулируйте доступные параметры под ваши нужды и нажмите  для сохранения изменений.

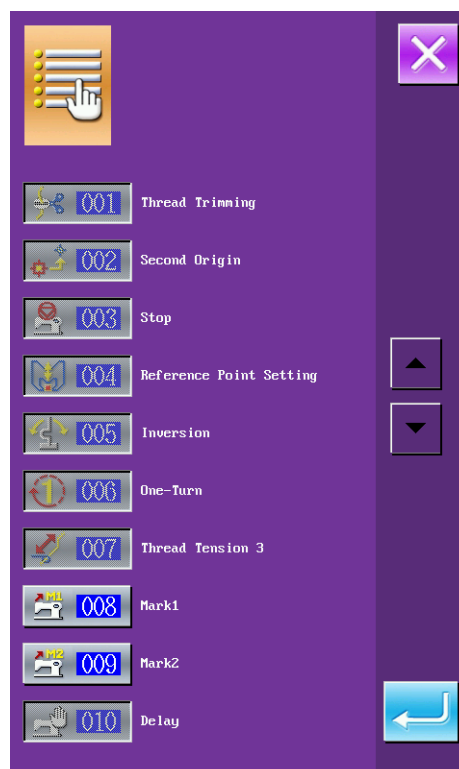

9. [Схемы подключений и список шаблонов](#)

9.1 Схемы

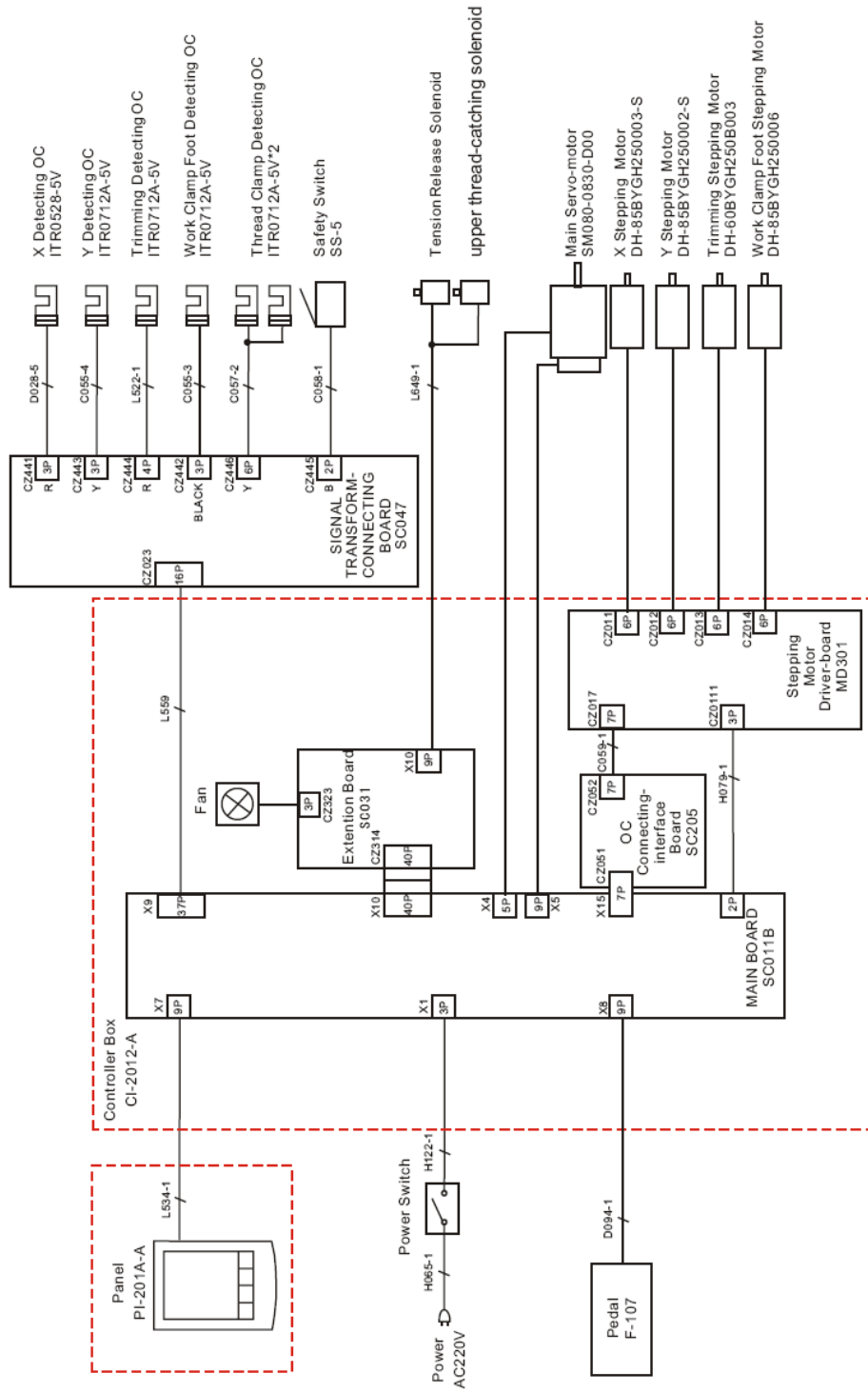

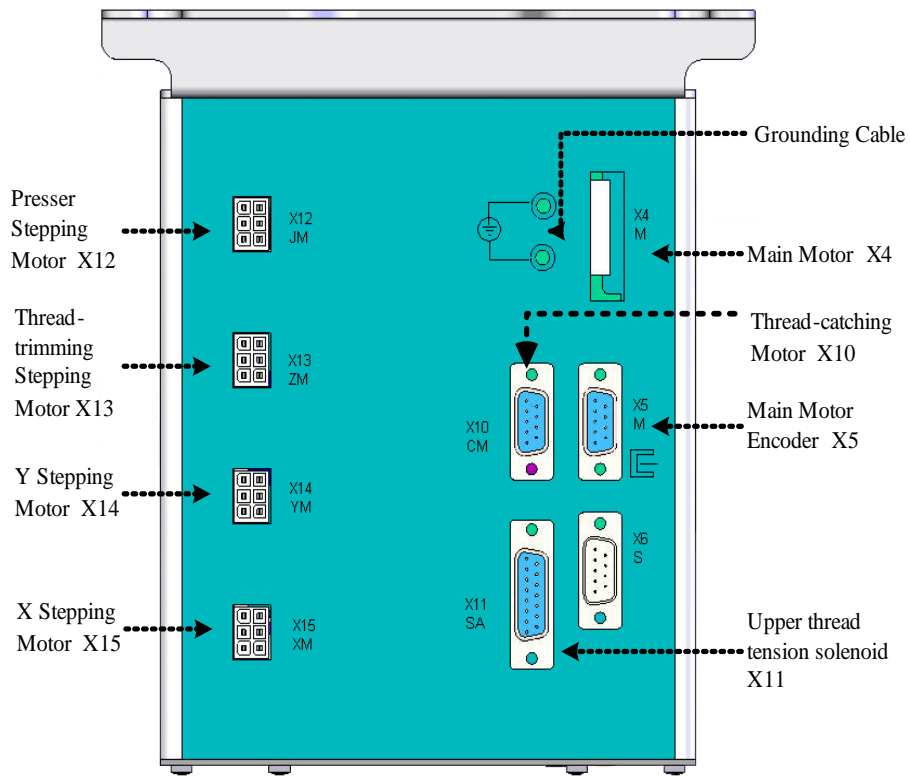

Fig.1

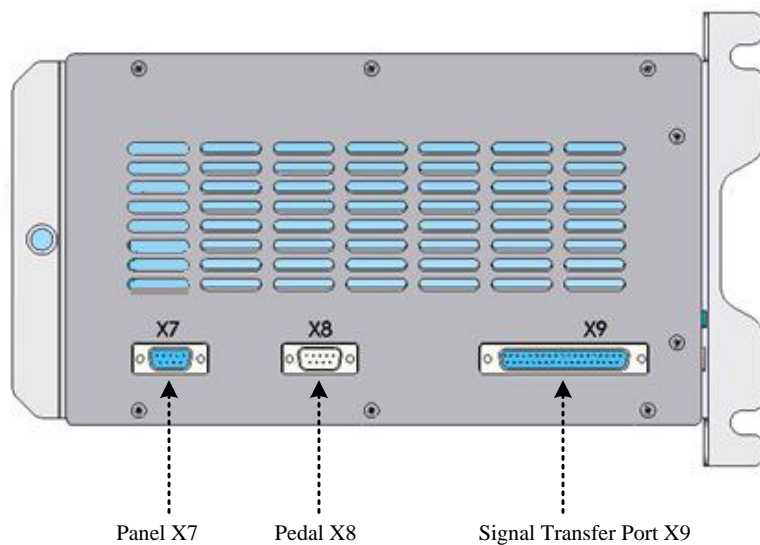



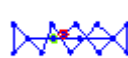

















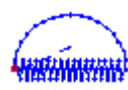

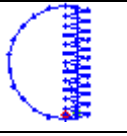
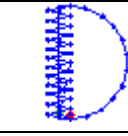

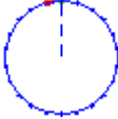
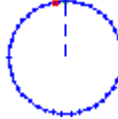









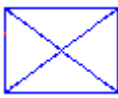
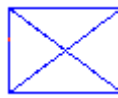
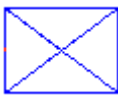









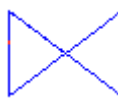



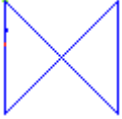
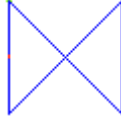



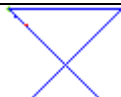
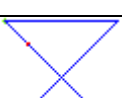







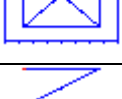
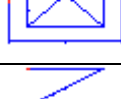
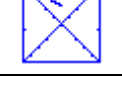
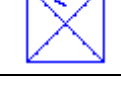



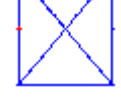

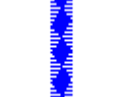
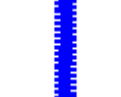
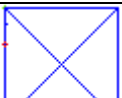

Fig.2







9.2 Список шаблонов в режиме закрепки

NO.	缝纫图案	针数	长×宽 (mm)	NO.	缝纫图案	针数	长×宽 (mm)
1		41	16.1×2	2		41	10.2×2
3		41	16×2.4	4		41	24×3
5		27	10.1×2	6		27	16×2.4
7		35	10.1×2	8		35	16×2.4
9		55	24×3	10		63	24×3



















11		20	6.1×2.4	12		27	6.2×2.4
13		35	6.1×2.4	14		14	8×2
15		20	8×2	16		27	8×2
17		20	10×0	18		27	10×0
19		27	25.2×0	20		35	24.8×0
21		40	25.2×0	22		43	35×0
23		27	4×20	24		35	4×20
25		41	4×20	26		55	4×20
27		17	0×20	28		20	0×10
29		20	0×20	30		27	0×20
31		51	10.1×7	32		62	12.1×7
33		23	10.2×6	34		30	12×6
35		47	7×10	36		47	7×10
37		89	24×3	38		27	8×2















39		25	11.8×12	40		45	12×12
41		28	2.4×20	42		38	2.4×25
43		38	2.4×25	44		57	2.4×30
45		141	10×30	46		122	10×30
47		97	10×30	48		109	10.1×30
49		122	10.1×30	50		265	10×30
51		108	40×30	52		80	40×30
53		64	40×30	54		96	30×30
55		76	30×30	56		60	30×30
57		52	40×30	58		40	40×30
59		32	40×30	60		44	30×30
61		36	30×30	62		28	30×30
63		60	40×30	64		48	40×30
65		36	40×30	66		56	30×30

67		44	30×30	68		36	30×30
69		67	40×30	70		51	40×30
71		39	40×30	72		55	30×30
73		43	30×30	74		35	30×30
75		42	30×30	76		32	30.1×30
77		26	30×30	78		103	30×25
79		82	30×25	80		64	30×25
81		80	20×30	82		60	20×30
83		80	30×20	84		60	30×20
85		74	20×24	86		54	20×24
87		115	40×5	88		115	40×5
89		93	5×30	90		109	5×30
91		65	20×20	92		49	20×20
93		39	20×20	94		63	25×20

95		51	25×20		96		45	25×20
97		42	25×20		98		33	25×20
99		111	60×40		100		91	60×40

9.3 Список шаблонов в режиме пуговицы











Номер шаблона	Шаблон	Количество уколов	Длина шаблона по оси X(mm)	Длина шаблона по оси Y(mm)	Номер шаблона	Шаблон	Количество уколов	Длина шаблона по оси X(mm)	Длина шаблона по оси Y(mm)		
1 • 34		6-6	3.4	3.4	18 • 44		6	3.4	0		
2 • 35		8-8			19 • 45		8				
3		10-10			20		10				
4		12-12			21		12				
5 • 36		6-6			22		16				
6 • 37		8-8			23 • 46		6			0	3.4
7		10-10			24		10				
8		12-12			25		12				
9 • 38		6-6				26 • 47				6-6	3.4















Номер шаблона	Шаблон	Количество уколов	Длина шаблона по оси X(mm)	Длина шаблона по оси Y(mm)	Номер шаблона	Шаблон	Количество уколов	Длина шаблона по оси X(mm)	Длина шаблона по оси Y(mm)
10 • 39		8-8			27		10-10		
11		10-10			28 • 48		6-6		
12 • 40		6-6			29		10-10		
13 • 41		8-8			30 • 49		5-5-5	3.0	2.5
14		10-10			31		8-8-8		
15 • 42		6-6			32 • 50		5-5-5		
16 • 43		8-8			33		8-8-8		
17		10-10							































9.4 Неисправности и методы их устранения



Код	Иконка	Название ошибки	Способ устранения
EB001		Педаль не в центральном положении	Убедитесь что педаль не нажата во время входа в меню подготовки к шитью
EB002		Произошла экстренная остановка	Нажмите  , чтобы войти в режим передвижения рамки после остановки, либо заново начните работу или верните в стандартное положение лапку и обрежьте нить.
EB003		Голова машины наклонена	Нажмите  . Машина не будет работать когда голова наклонена. Пожалуйста верните ее в нормальную позицию. Механики могут использовать короткий блок для подсоединения к 2P синему входу на голове SC047A
EB004		Напряжение очень маленькое (300V)	Выключите машину
EB005		Напряжение очень большое (300V)	Машина перезагрузится самостоятельно

Код	Иконка	Название ошибки	Способ устранения
EB007		<u>Выход значений напряжения или тока за предельные значения</u>	Выключите машину
EB008		Напряжение подключенного устройства слишком большое	Выключите машину
EB009		Напряжение подключенного устройства слишком маленькое	Выключите машину, И снова включите через некоторое время. Проверить порт X11.
EB013		Сбой датчика или проводки	Выключите машину. Убедитесь что все провода к порту X5 подключены верно.
EB014		Двигатель работает нестабильно	Выключите машину и проверьте состояние сигнала двигателя.
EB015		Выход за пределы области шитья	Нажмите экстренный выключатель и убедитесь что настройки шаблона не выходят за пределы поля X и Y.
EB016		Неверное положение иглы в верхнем положении	Нажмите  . Верните иглу в верхнее положение с помощью колесика.
EB017		Обрыв нити	Нажмите 
EB018		Неправильная позиция ножа	Выключите машину и убедитесь, что кабель CZ024 подключен и работает правильно. Если подключение в порядке, то проверьте подключение механизма обрезки нити
EB019		Аварийный выключатель находится в неправильной позиции	Система автоматически перезагрузится
EB020		Ошибка в ПО	Выключите машину. Проверьте версию ПО
EB024		Ошибка подключения машины и панели управления	Выключите машину
EB025		Неправильное определение положения по оси X	Выключите питание. Проверьте подключение входа CZ021 головы и порт X9 панели управления
EB026		Неправильное определение положения по оси Y	Выключите питание. Проверьте подключение входа CZ022 головы и порт X9 панели управления
EB027		Ошибка соединения с прижимной лапкой	Выключите питание. Проверьте подключение входа CZ025 головы и порт X9 панели управления

Код	Иконка	Название ошибки	Способ устранения
ЕВ029		Неверное начальное положение лапки	Выключите машину
ЕВ030		Неправильное соединение с шаговым двигателем	Выключите машину. Через некоторое время снова запустите. Затем проверьте соединения кабелей.
ЕВ031		Высокое напряжение в шаговом двигателе	Выключите машину. Через некоторое время снова запустите.
ЕВ032		Ненормальное питание шагового двигателя	Выключите машину.
ЕВ034		Ненормальное значение тока	Выключите машину. Проверьте схему управления мотора главного вала. Убедитесь, что сигнал нормальный. После проделанных операций проверьте механическую нагрузку.
ЕВ035		Слишком частое превышение значение тока 1	Выключите машину. Проверьте схему управления мотора главного вала. Убедитесь, что сигнал нормальный. После проделанных операций проверьте механическую нагрузку.
ЕВ036		Слишком частое превышение значение тока 2	Выключите машину. Слишком частое превышение значение тока. После проделанных операций проверьте механическую нагрузку.
ЕВ037		Блокировка 1го двигателя	Главный вал заблокирован. Нет сигнала от двигателя. Проверьте двигатель и его схему, убедитесь что сигнал с энкодера в норме и двигатель не заблокирован
ЕВ038		Блокировка 2го двигателя	Главный вал заблокирован. Нет сигнала от двигателя. Проверьте двигатель и его схему, убедитесь что сигнал с энкодера в норме и двигатель не заблокирован
ЕВ039		Большая скорость двигателя	Выключите машину. Через некоторое время снова запустите
ЕВ040		Остановка из-за перегрузки по току	Выключите машину.
ЕВ041		Перегрузка двигателя	Выключите машину.
ЕВ042		Напряжение шины ненормальное	Если сигнал AC_OVDT определен в высоком уровне, пожалуйста проверьте

Код	Иконка	Название ошибки	Способ устранения
			напряжение питания и уровень тока.
ЕВ043		Двигатель обрезки нити работает некорректно	Выключите питание. Проверьте подключение входа CZ024 головы и порт X9 панели управления
ЕВ044		Ошибка загрузки памяти в главной плате	Выключите питание. Проверьте подключение порта X9 панели управления
ЕВ045		Некорректная работа компонента	Выключите машину.
ЕВ046		Ошибка проверки CRC	Выключите машину.
ЕВ047		Ошибка проверки данных	Выключите машину.
ЕВ048		Ошибка проверки X	Проверьте подключение между панелью управления и платой шагового двигателя.
ЕВ049		Y Ошибка проверки	Проверьте подключение между панелью управления и платой шагового двигателя.
ЕВ050		Высокое напряжение MD1 шагового двигателя	Выключите машину. Проверьте плату шагового двигателя и шаговый мотор
ЕВ051		MD1 нет движения по X	Выключите машину. Контроллер шагового двигателя не выполнил работу, в то время как главный контроллер отправил сигнал на выполнение операции.
ЕВ052		MD1 нет движения по Y	Выключите машину. Контроллер шагового двигателя не выполнил работу, в то время как главный контроллер отправил сигнал на выполнение операции.
ЕВ053		Высокое напряжение MD2 шагового двигателя	Выключите машину. Проверьте плату шагового двигателя и шаговый мотор
ЕВ054		MD2 нет движения по X	Выключите машину. Контроллер шагового двигателя не выполнил работу, в то время как главный контроллер отправил сигнал на выполнение операции.
ЕВ055		MD2 нет движения по Y	Выключите машину. Контроллер шагового двигателя не выполнил работу, в то время как главный контроллер отправил сигнал на выполнение операции.
ЕР301		Шаблон не существует	В этой ячейке не сохранен шаблон, нажмите  , чтобы

Код	Иконка	Название ошибки	Способ устранения
			выйти
EP302		Ошибка данных шаблона	Ошибка формата. Нажмите  , чтобы выйти.
EP303		Невозможно найти шаблон в памяти	Файл шаблона поврежден. Нажмите  , чтобы перезагрузить шаблон.
EP304		Невозможно удалить шаблона	Система не даст удалить используемый в копировании или в шитье шаблон, нажмите  .
EP305		Слишком мало места на диске	Очистите память.
EP306		Удаление последнего шаблона	Невозможно удалить последний шаблон. Нажмите  .
EP307		Шаблон уже существует	Ячейка, в которую пытались сохранить шаблон уже занята. Нажмите  .
EP308		Выбранного шаблона не существует	Нажмите  .
EP309		Невозможно найти данные шаблона!	Перезагрузите шаблон. Нажмите  .
EP310		Память заполнена	Нажмите  , очистите память
EP311		Неправильное значение параметра	Если введенное значение параметра не входит в пределы диапазона, система выдаст ошибку, нажмите  и поменяйте значение.
EP312		Ошибка обновления ПО	Выключите машину.
EP313		Запрещено вводить значение	Нажмите  .
EP314		Невозможно загрузить файл обновления ПО с носителя	Неправильный формат версии ПО на носителе. Нажмите  .
EP315		Загружаемый файл имеет слишком большой размер	Нажмите  .
EP316		Невозможно загрузить файл	Нажмите  .
EP317		Невозможно загрузить файл на носитель	Нажмите  .

Код	Иконка	Название ошибки	Способ устранения
EP318		Невозможно открыть носитель	Нажмите 
EP319		Предельное значение на счетчике	Нажмите 
EP320		Предельное значение количества изделий на счетчике	Нажмите 
EP321		Ошибка соединения	Выключите машину. Проверьте подключение порта X7.
EP322		Неправильный запрос действия	Выключите машину
EP323		Выход за зоны шитья	Нажмите  . Убедитесь что шаблон находится в пределе поля шитья, установленным параметрами K56, K57, K58 и K59.
EP324		Неправильная версия ПО	Версия ПО не подходит для этой машины, нажмите  .
EP325		Ошибка подсчетов	Создавая шаблон, его данные не записались. Нарушен алгоритм. Нажмите  .
EP326		Малый заряд батареи	Нажмите 
EP327		Ошибка позиции иглы	Нажмите 
EP328		Выход положения иглы из диапазона	Выход положения иглы за предела поля шитья. Нажмите  .
EP329		Слишком большой ход иглы	Нажмите 
EP330		Ошибка положения лапки	Позиция лапки неправильная. Нажмите  .
EP331		Ошибка подтверждения операции	Неправильные значения данных patterns Нажмите  .
EP332		Превышено значение количества стежков	Нажмите 
EP333		Невозможно выбрать действие	Нажмите 
EP334		Разногласия между машиной и панелью управления	Выключите машину

Код	Иконка	Название ошибки	Способ устранения
EP335		Мало памяти	Нажмите 
EP336		слишком большой размер шаблона	Нажмите 
EP337		Невозможно создать	Формат pattern не VDT. Нажмите 
EP338		Ошибка загрузки файла EMB!	Нажмите 
EP339		Неправильный пароль	Нажмите 
EP340		Остановка часов	Выключите машину
EP341		Невозможно изменить стандартный шаблон	Нажмите 
EP342		Загрузка стандартных шаблонов	Нажмите 
EP343		Ошибка загрузки стандартных шаблонов	Нажмите 

9.5 Лист информационных кодов

№.	Название
M001	Подтверждение удаления шаблона
M002	Подтверждение инициализации носителя
M003	Невозможно найти данные на носителе
M004	Запрос копирования шаблонов в панель управления
M005	Запрос копирования шаблонов на носитель
M006	Подтверждение выключения
M007	Предупреждение о слишком большом введенном значении
M008	Подтверждение удаления всех шаблонов
M009	Подтверждение возвращения к заводским настройкам
M010	Подтверждение удаления шаблона
M011	Запрос выключения после удачного обновления
M012	Запрос смены иглы
M013	Запрос чистки машины
M014	Запрос замены масла
M015	Подтверждение удаления файла
M016	Подтверждение замены файла
M017	Подтверждение сброса срока для замены иглы

№.	Название
M018	Подтверждение сброса срока для замены масла
M019	Подтверждение сброса срока для чистки машины
M020	Подтверждение сброса счетчика произведенных изделий
M021	Отсутствие ошибок
M022	Инициализация носителя
M023	Подтверждение перемещения точки
M024	Подтверждение преобразования
M025	Подтверждение автоматической вставки нити после обрезки
M026	Подтверждения передвижения прижимной лапки
M027	Подтверждение входа в меню создания шаблонов
M028	Подтверждение входа в меню шитья
M029	Подтверждение изменения стандартного шитья зиг-загом
M030	Подтверждение удаления сигнала механического управления
M031	Подтверждение удаления точки
M032	Подтверждение удаления точки входа иглы
M033	Подтверждение удаления элемента
M034	Подтверждение удаления только что созданного шаблона
M035	Введенное значение не входит в диапазон значений
M036	Превышено количество элементов
M037	Общее число введенных данных больше предельного значения
M038	Копирование параметра с носителя на панель управления
M039	Копирование параметра с панели управления на носитель
M040	Невозможно найти нужный фал на носителе
M041	Данные файла не найдены
M042	Запрос выключения после удачного восстановления параметров
M043	Запрос выключения после удачного восстановления шаблонов
M044	Подтверждение вставки фигуры

Уровень шума

Эквивалентный уровень звука в контрольной точке рабочего места на расстоянии 0,5 м от оси иглы и 0,3 м над плоскостью игольной пластины в соответствии с ГОСТ 12.1.003 не превышает 80 дБА при работе машины по ее основному назначению с коэффициентом машинного времени 0,4, коэффициентом использования максимальной скорости шитья 0,7 и при уровне звука фонового шума не более 70 дБА

Тара и упаковка.

1. Перед упаковкой швейный полуавтомат должен быть законсервирован по условиям консервации для группы изделий со сроком хранения до 18 месяцев по ГОСТ 9.014-78.
2. Швейный полуавтомат поставляется составными частями: швейная головка, стол (в разобранном виде укрупненными сборочными единицами) и электропривод и упаковывается в упаковку из гофрированного картона.
3. При упаковке применяются упаковочные материалы: бумага противокоррозионная с латексным покрытием ГОСТ 16295-82; бумага оберточная ГОСТ 8273-75; бумага парафинированная ГОСТ 16295-82; бумага водонепроницаемая ГОСТ 8828-75; полиэтиленовая пленка ГОСТ 10354-82; картон гофрированный ГОСТ 7376-84.
4. Хранение швейного полуавтомата по группе условий хранения ОЖ4 для исполнения УХЛ4 ГОСТ 15150-69, а для исполнения 04 по группе ОЖ2 ГОСТ 15150-69.

Примечание. Каталог деталей и сборочных единиц поставляется по запросу потребителей.

Электробезопасность

Конструкция машин должна быть электробезопасной. Технические средства и способы обеспечения электробезопасности машин должны соответствовать ГОСТ 27487 с учетом условий эксплуатации и характеристик источников электрической энергии.

- Степень защиты электрооборудования IP40 - по ГОСТ 14254.
- Класс защиты от поражения электрическим током 01 - по ГОСТ 12.2.007.0.

Таблица микроклимата

Период года	Категория работ	Температура, °С						Относительная влажность	
		оптимальная	допустимая			нижняя граница		оптимальная	допустимая на рабочих местах
			на рабочих местах						
			посто-янных	непосто-янных	посто-янных				
Холодный	Легкая - I а	22-24	25	26	21	18	40-60	75	
	Легкая - I б	21-23	24	25	20	17	40-60	75	
	Средней тяжести - II а	18-20	23	24	17	15	40-60	75	
	Средней тяжести - II б	17-19	21	23	15	13	40-60	75	
	Тяжелая - III	16-18	19	20	13	12	40-60	75	
Теплый	Легкая - I а	23-25	28	30	22	20	40-60	55 ° (при 28 °С)	
	Легкая - I б	22-24	28	30	21	19	40-60	60 ° (при 27 °С)	
	Средней тяжести - II а	21-23	27	29	18	17	40-60	65 ° (при 26 °С)	
	Средней тяжести - II б	20-22	27	29	16	15	40-60	70 ° (при 25 °С)	
	Тяжелая - III	18-20	26	28	15	13	40-60	75 ° (при 24 °С и ниже)	



浙江新杰克缝纫机有限公司
ZHEJIANG NEW JACK SEWING MACHINE CO., LTD.

Адрес маркетингового отдела в Шанхае:

1023-1204 room Honghui building, No. 468 Chaoxi north road,

Xuhui district, Shanghai city

Тел.: 021-54892652 54862653

Факс: 021-64684833

Адрес компании Zhejiang:

NO. 15 RD Airport South, Jiaojiang District Taizhou city, Zhejiang, P.R.C

Отдел внутренней торговли:

Тел.: 0086-576-88177788 88177789

Факс: 0086-576-88177758

Сайт www.jackgroup.com.cn

Сертификат: C-TW.AG65.B.00174

Срок действия: с 09.02.2012 по 08.02.2017