

## 7-5 УПРАВЛЕНИЕ ШВЕЙНОЙ МАШИНОЙ

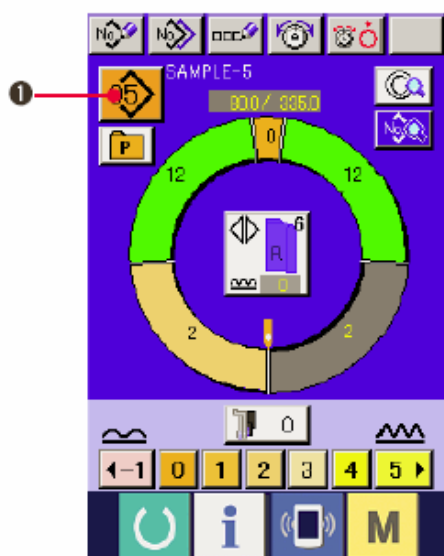

### (1) Подготовьте материалы

1) Подготовьте правый и левый рукава, и главную часть изделия.

### (2) Включите питание

1) Включите переключатель питания.

2) После исходного экрана появляется экран ввода данных



**Автоподъемник не двигается, пока не появится экран шитья или экран создания. Начав работать, подъемник работает для всех экранов. Поэтому будьте осторожны.**

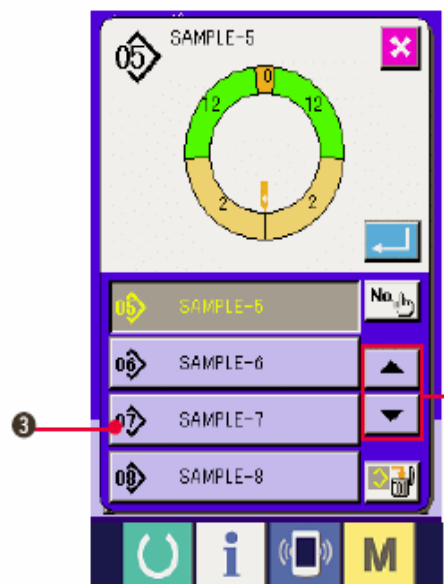

### (3) Вызов шаблона <Выбор номера шаблона>

Две программы (для правого и левого рукава) вводятся в один шаблон. Далее, соответствующие программы состоят из одиночных и множественных шагов (данные по шитью хранятся между соответствующими отметками).



1) Нажмите кнопку Выбор шаблона PATTERN

SELECTION (1).

2) Нажмите кнопки Просмотр Вверх/Вниз



(2), чтобы отобразить номер

шаблона PATTERN № (3) нужного шаблона.

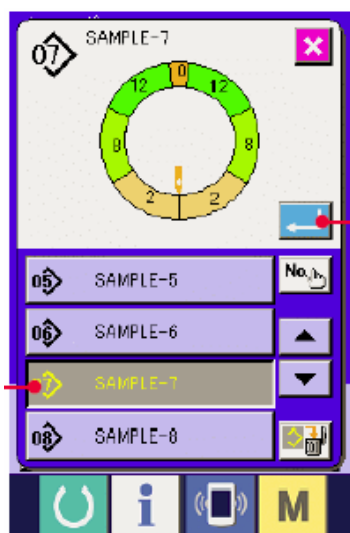

3) Нажмите кнопку Номер шаблона

PATTERN № (3).

4) Нажмите кнопку ввода ENTER (4).

#### (4) Выбор левого/правого переменного шитья

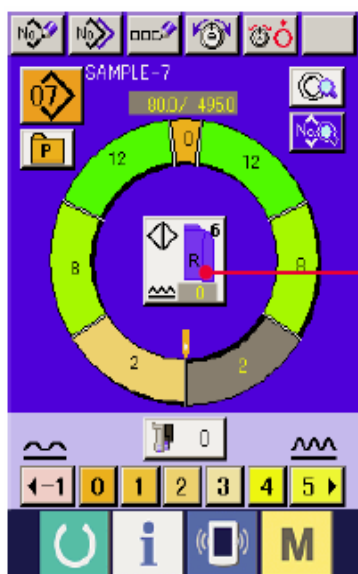

Нажмите кнопку ЛЕВОЕ/ПРАВОЕ ПЕРЕМЕННОЕ



ШИТЬЕ (1) для выбора метода переключения программы (для правого и для левого рукава).



Переменная строчка, правый: Левая/правая переменная строчка начиная с правого рукава.



Переменная строчка: Левая/правая переменная строчка начиная с левого рукава.



Только правый рукав



Только левый рукав

#### (5) Шитье

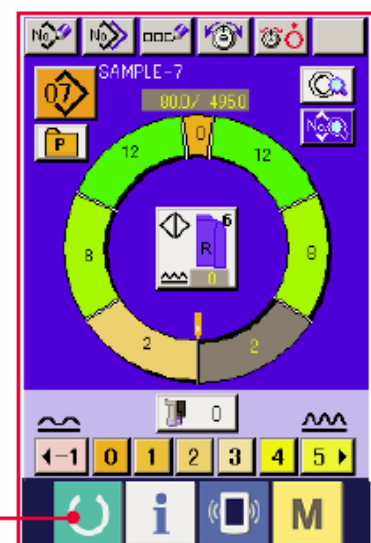

1) Нажмите кнопку ГОТОВО  (2).

2

A

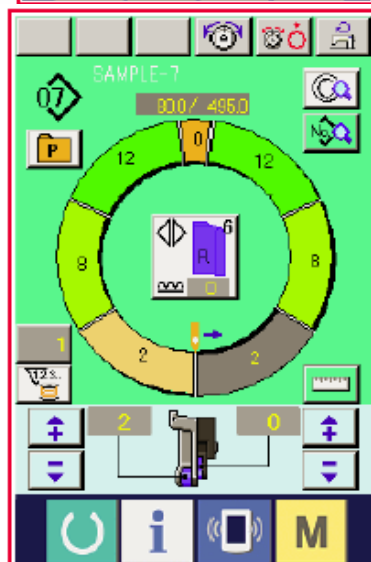

2) Переход от экрана ввода данных А к экрану шитья В.

B

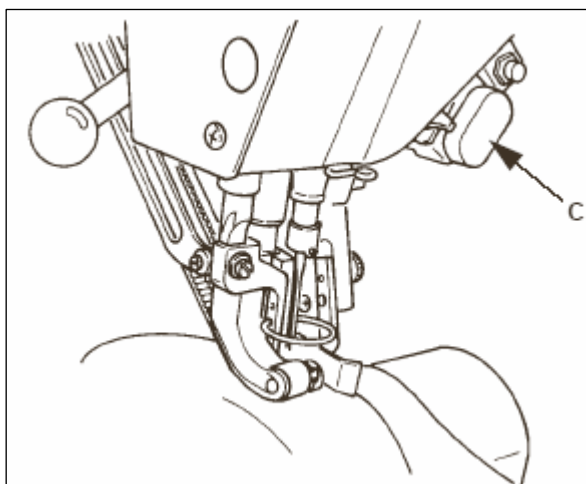



3) Расположите рукава и основную часть изделия на машине.

\*При временной настройке величины посадки на «0» во время шитья нажмите переключатель Отпускания посадки C SHIRRING RELEASE.

Когда переключатель нажат загорается светодиод, величина посадки устанавливается на «0». Если нажать на переключатель дважды, светодиод гаснет, а величина посадки возвращается к

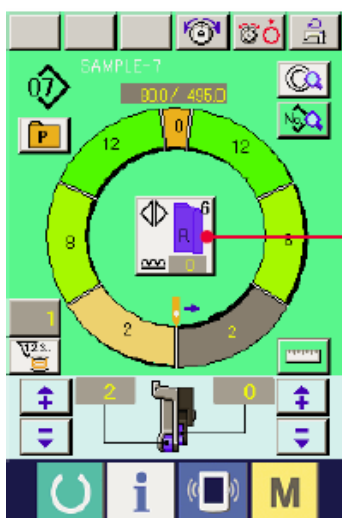
величине посадки выбранного шага.



4) Проверьте , соответствуют ли выбранные материалы выбранной программе ( для правого/левого рукава).

5) Начните шить.

6) После выполнения шитья до следующей отметки шаг автоматически переключается.

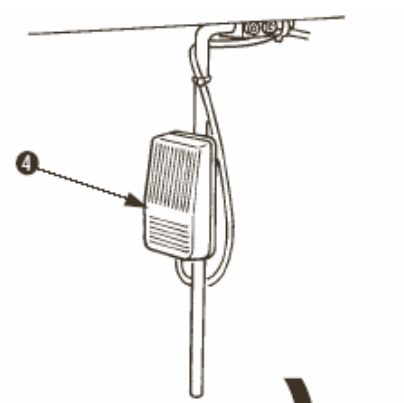

7) Если шаг не переключается автоматически, нажмите коленный переключатель (4). Программа продвинется на один шаг вперед.

8) Повторите операцию 5) через 7) до конца строчки

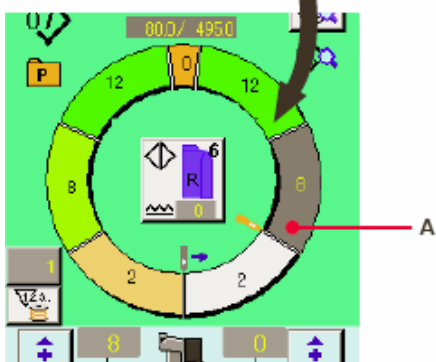

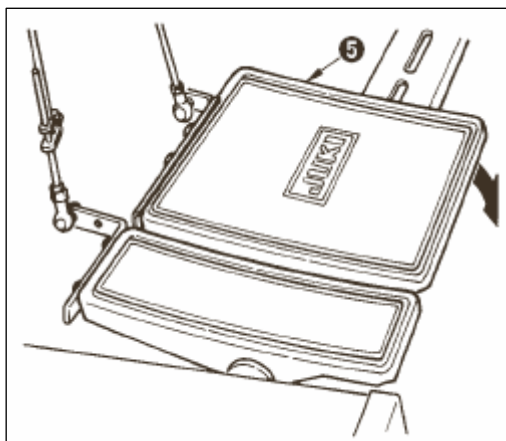



9) Выполните обрезку нити с помощью педали (5).

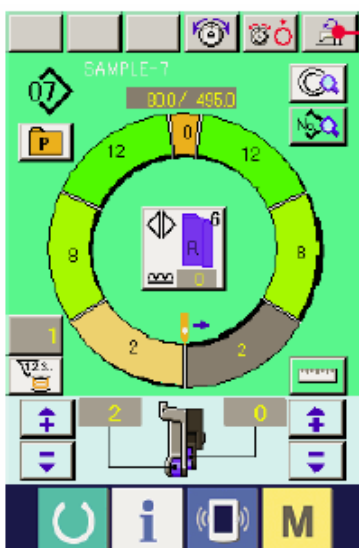

## 7-6 ИЗМЕНЕНИЕ ОСНОВНОГО ЗАДАННОГО ЗНАЧЕНИЯ

(1) Изменение скорости швейной машины

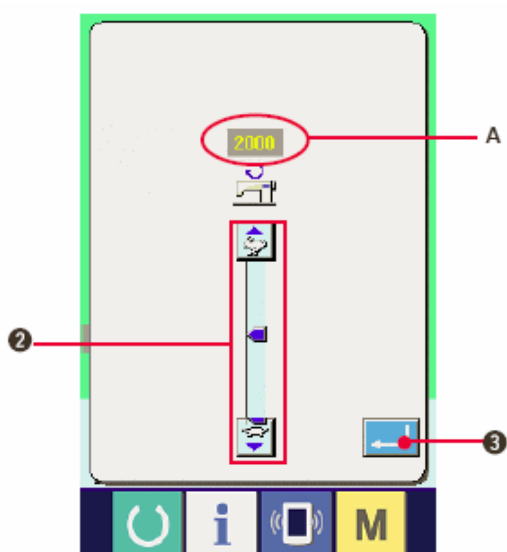

1) Нажмите кнопку настройки максимальной скорости шитья  (1).



2) Нажмите кнопку изменения максимальной скорости шитья.  (быстро) или  (медленно), чтобы изменить заданную скорость A.

3) Нажмите кнопку ввода ENTER  (3).

## (2) Изменение плотности стежков

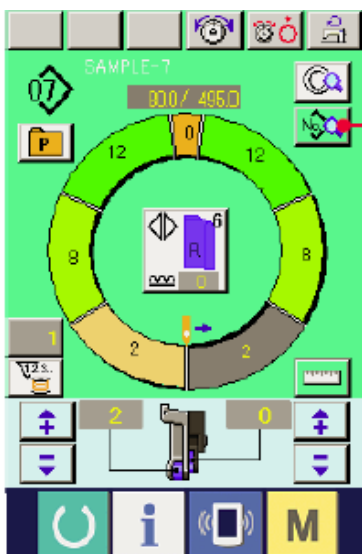



1) Нажмите кнопку отображения данных шитья

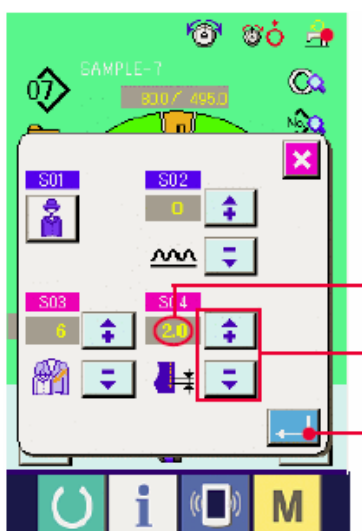

(1).



2) Нажмите кнопки «+/-»   (2), чтобы изменить заданное значение плотности стежков (или шага? Или времени подачи?) А.

3) Нажмите на кнопку ввода ENTER  (3).

## (3) Изменение натяжения игольной нити <Настройка натяжения игольной нити>

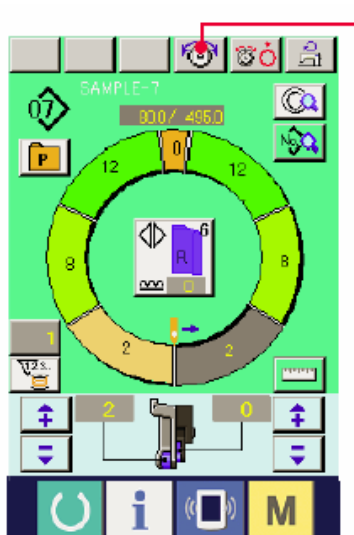

1) Нажмите кнопку НАСТРОЙКА НАТЯЖЕНИЯ ИГОЛЬНОЙ НИТИ  (1).

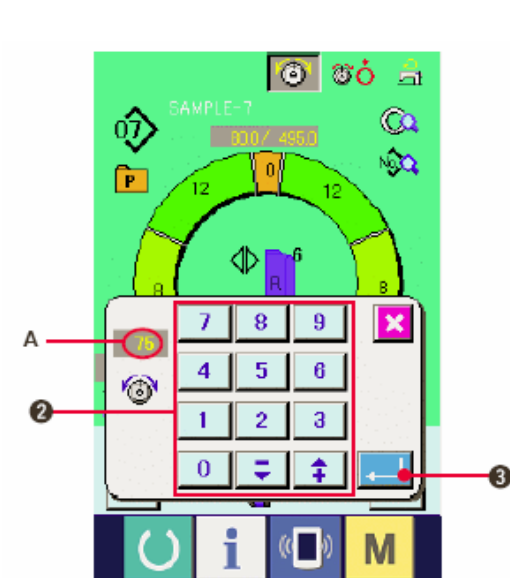

2) С помощью 10 кнопок (2) измените заданное значение натяжения игольной нити А.

3) Нажмите на кнопку ввода ENTER (3).

#### (4) Изменение величины посадки <Настройка величины посадки>

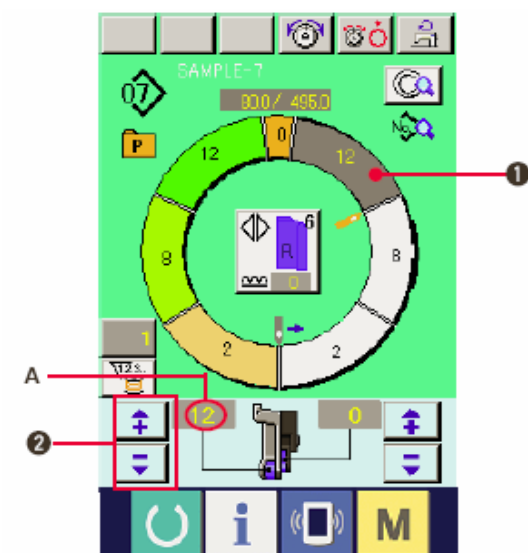

1) Нажмите кнопку ВЫБОР ШАГА



1), чтобы выбрать шаг.

2) Нажмите кнопки «+/-» (2), чтобы изменить заданное значение величины посадки А.

#### (5) Изменение величины посадки вспомогательной подачи <Настройка величины посадки вспомогательной подачи>

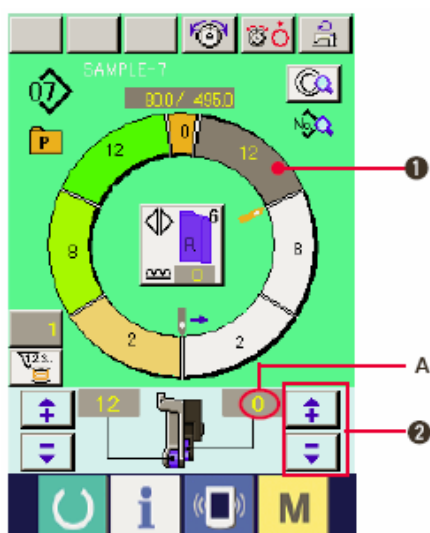

1) Нажмите кнопку ВЫБОР ШАГА (1), ЧТОБЫ ВЫБРАТЬ ШАГ.

2) Нажмите кнопки «+»/«-» (2), чтобы изменить величину посадки для заданной величины А вспомогательной подачи.

## 7-7 СОЗДАНИЕ ШАБЛОНА



1) Подготовьте материалы

2) Выключите питание

3) Вызовите образец шаблона для того же изделия и количества шагов.

См. «7-5 (3) Вызов шаблона».

4)Измените pitch

См. «7-6 (2) Изменение плотности стежков (или шага? или времени подачи?)»

5) Выберите шитье попеременно слева/справа.

См. «7-5 (4) Выбор шитья попеременно слева/справа».

6) Нажмите кнопку ГОТОВО  (1).

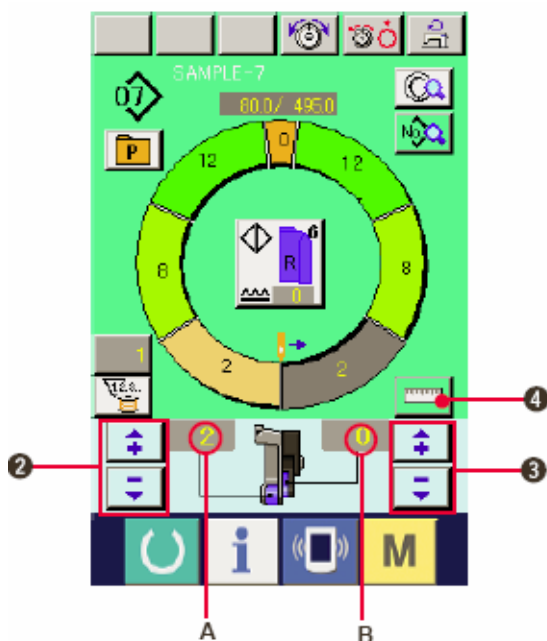

7) Начните шить.

8) Останавливайте швейную машину на каждой отметке и проверьте величины посадки.

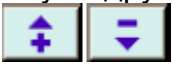
9) Если отметки не соответствуют друг другу нажмите кнопки «+/-»  (2), после обрезки нити в процессе изменения заданного значения А величины посадки и повторно начните строчку.

См. «7-6 (4) Изменение величины посадки».

10) Если рукав на стороне выходного шва задерживается нажмите кнопки «+»/«-»

»  (3), после обрезки нити в процессе изменения величины посадки В для вспомогательной подачи и повторно начните шить.

См. «7-6 (5) Изменение величины посадки вспомогательной подачи».

11) После завершения программы нажмите кнопку ИЗМЕРИТЬ  (4).

13) Начните шить.

14) Выполнив шитье доследующей отметки, остановите швейную машину.

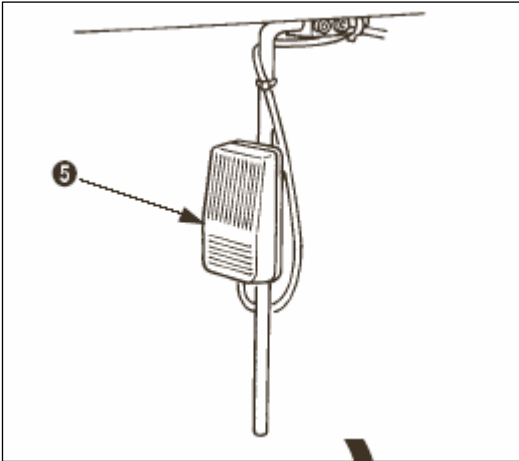

15) Нажмите коленный переключатель (5) один раз. Программа продвигается вперед по шагу (A).

16) Повторите операции 13) через 15) до конца процесса шитья.

17) Выполните обрезку нити с помощью педали.

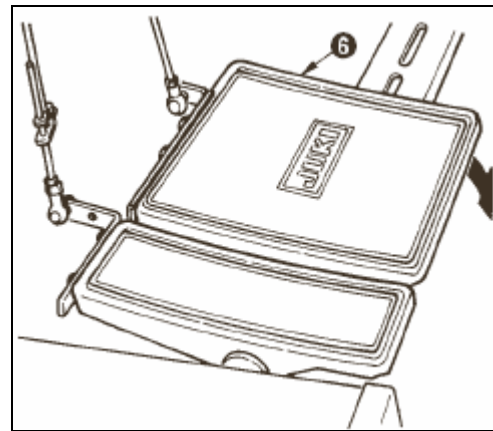
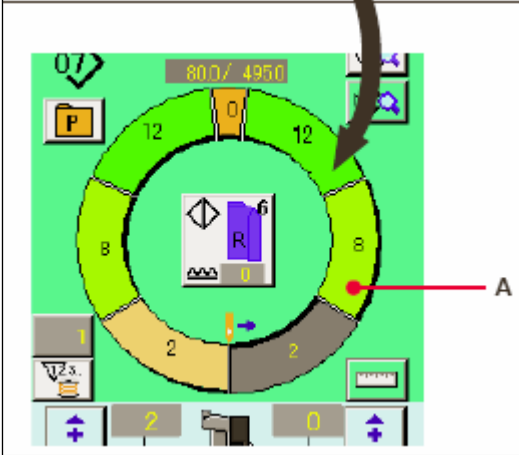





## 7-8 УДАЛЕНИЕ ШАБЛОНА

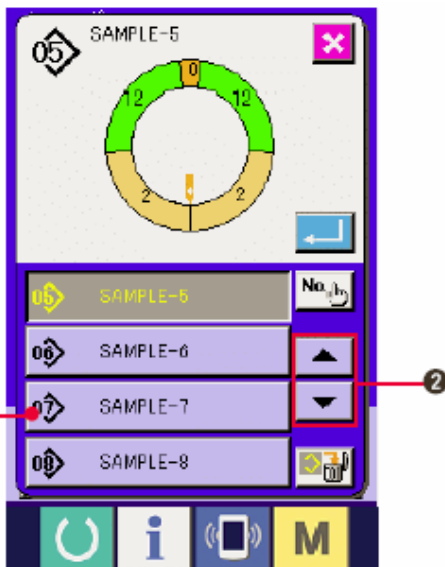

1) Нажмите кнопку ВЫБОР ШАБЛОНА  (1).



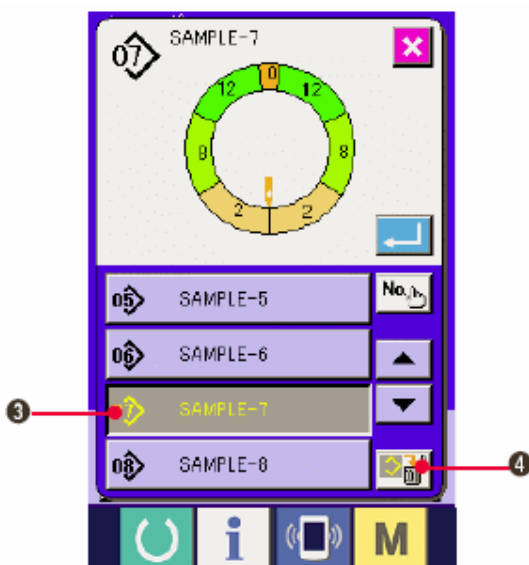

2) Нажмите кнопку ПРОСМОТР ВВЕРХ/ВНИЗ UP/DOWN SCROLL  (2), чтобы отобразить кнопку НОМЕР ШАБЛОНА PATTERN №  (3), который необходимо удалить.

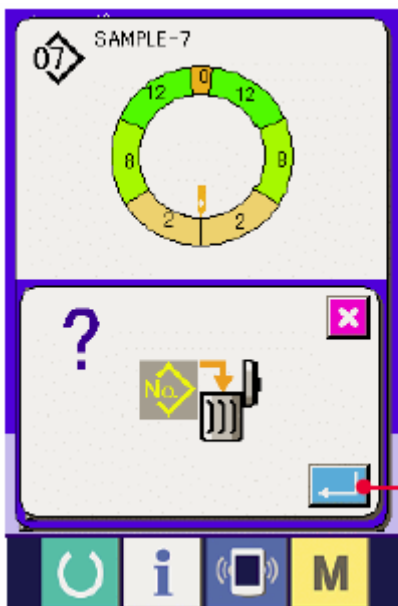

3) Нажмите кнопку НОМЕР ШАБЛОНА PATTERN №  (3).

4) Нажмите кнопку УДАЛЕНИЕ ШАБЛОНА  (4).



5) Нажмите кнопку ввода ENTER  (5).

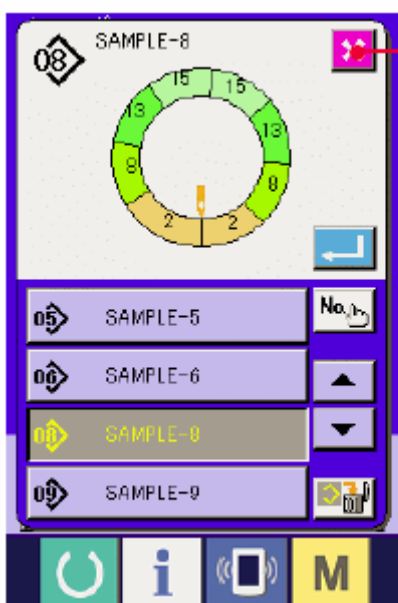

6) Нажмите кнопку ОТМЕНА  (6).

## 8. РАБОТА ШВЕЙНОЙ МАШИНЫ (ПОЛНОСТЬЮ АВТОМАТИЧЕСКИЙ РЕЖИМ).

### 8-1 Корректировка шаблона

#### (1) Изменение длины выбранного шага <Настройка расстояния между шагами>

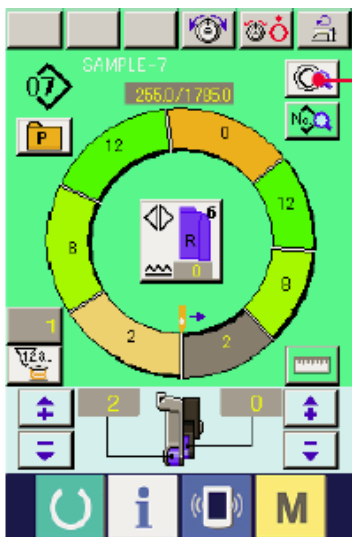

\* Для выполнения настройки перед началом шитья необходимо выбрать шаг 1.

1) После выбора шага 1 нажмите кнопку ОПИСАНИЕ ШАГА- STEP DETAILS  (1).

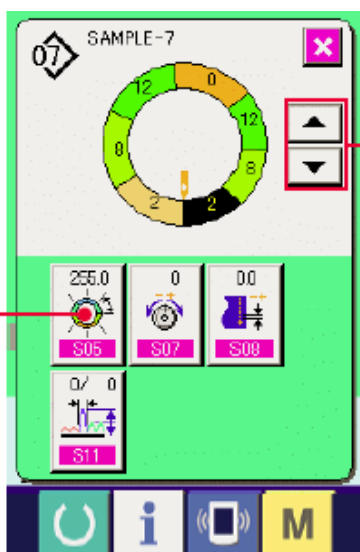

2) Нажмите кнопки ПОДАЧА ШАГА/ВОЗВРАТ ШАГА  (2) чтобы выбрать шаг который вы хотите изменить.

3) Нажмите кнопку НАСТРОЙКА РАССТОЯНИЯ МЕЖДУ ШАГАМИ - LENGTH BETWEEN STEPS

SETTING  (3).

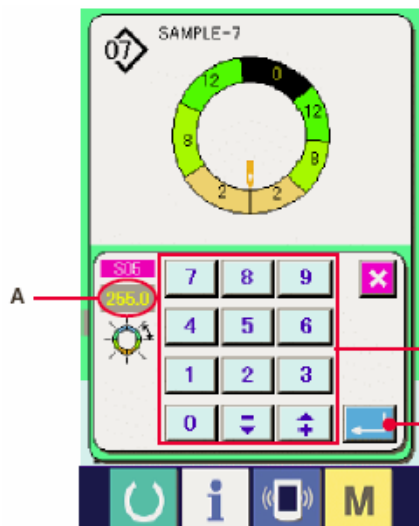

4) С помощью десяти кнопок  (4) измените расстояние между шагами А.

5) Нажмите кнопку ввода  (5).

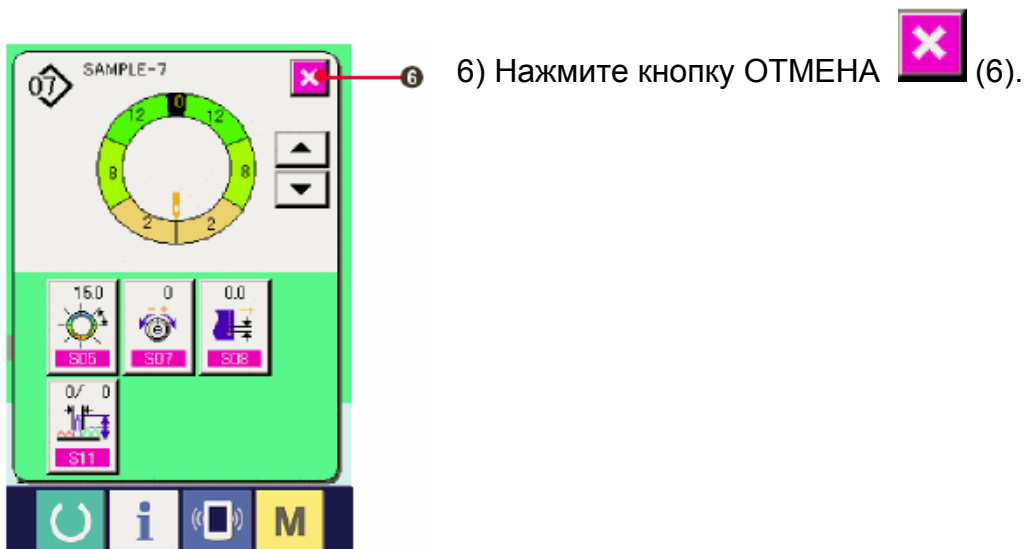

## (2) Изменение натяжения игольной нити для выбранного шага

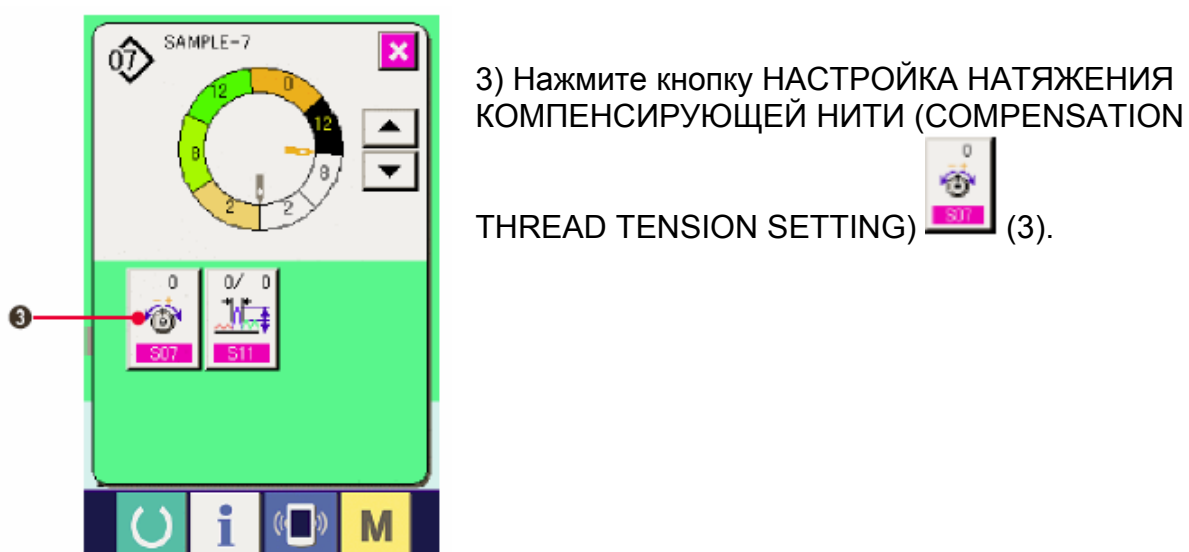

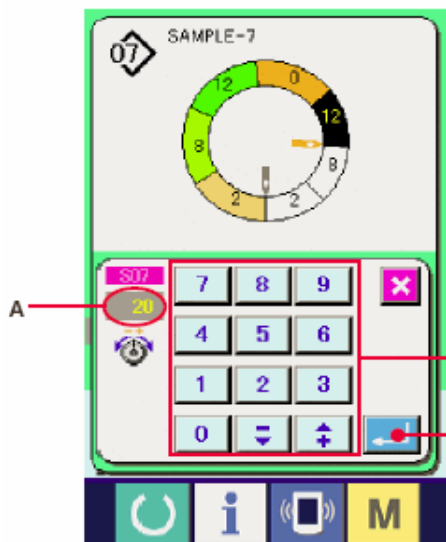

4) Используйте десять кнопок (4), чтобы изменить заданное значение А натяжения компенсирующей нити.

5) Нажмите кнопку ввода ENTER (5).

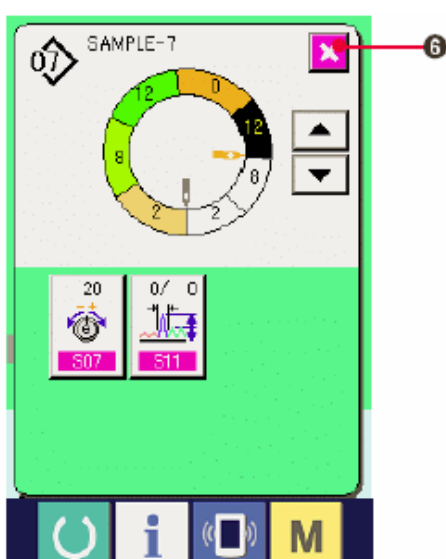

6) Нажмите кнопку ОТМЕНА (6).



### (3) Изменение pitch выбранного шага <Настройка компенсирующей плотности стежков (или шага или времени подачи?)>

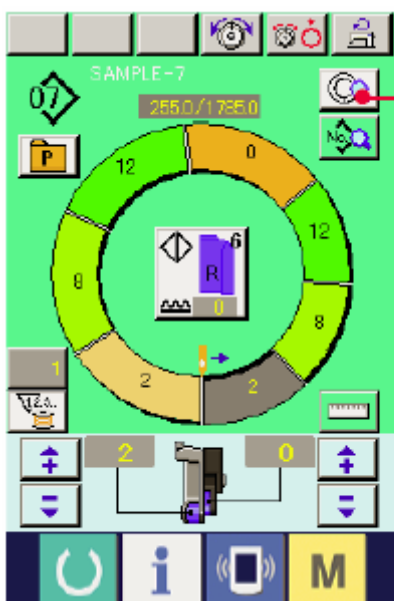

\* Настройки на экране шитья можно менять, если перед началом шитья выбран шаг 1.

1) Когда выбран шаг 1, нажмите кнопку ОПИСАНИЕ ШАГА (1).



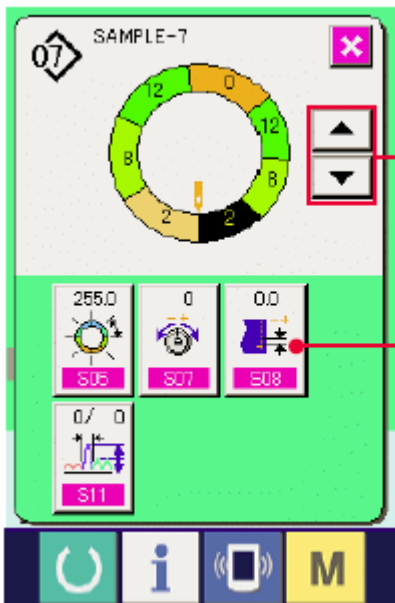

2) Нажмите кнопки Продвижение на шаг/возврат на шаг (STEP FEED /RETURN)



(2) для выбора шага, который вы хотите изменить.

3) Нажмите кнопку Компенсирующая плотность стежков -COMPENSATION PITCH



(3).

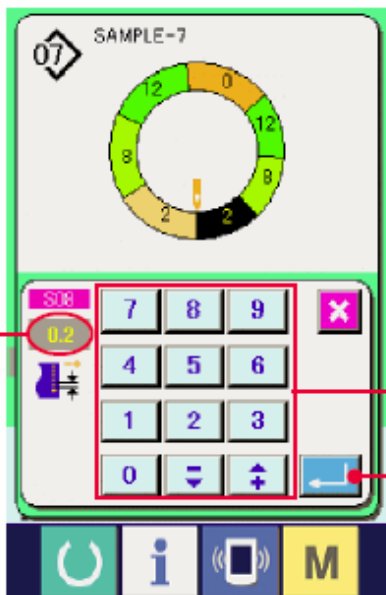

4) С помощью десяти кнопок настройте величину А Компенсирующая плотность стежков -COMPENSATION PITCH.

5) Нажмите кнопку ввода  (5).

A

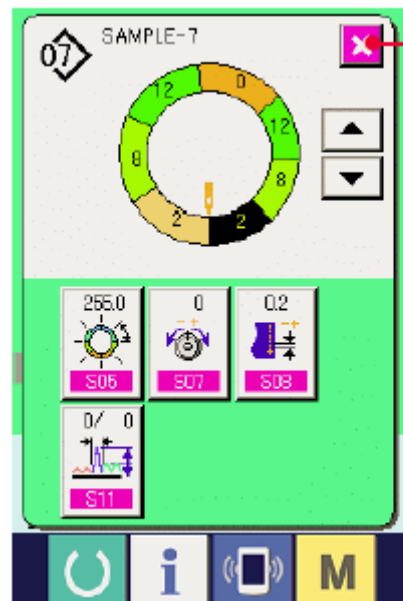

6) Нажмите кнопку ОТМЕНА  (6).

#### (4) Увеличение/уменьшение величины посадки всех шагов <Настройка увеличения/уменьшения величины посадки>



1) Нажмите кнопку ОТОБРАЖЕНИЕ ПАРАМЕТРОВ ШИТЬЯ (SEWING DATA DISPLAY)  (1).

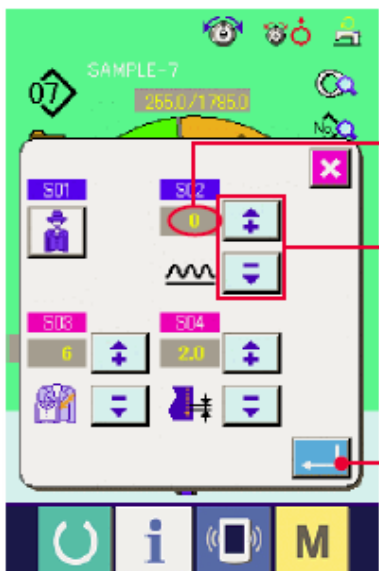

2) Нажмите кнопки «+»/«-»  (2), чтобы изменить заданную величину A плотности.

3) Нажмите кнопку ввода ENTER  (3).

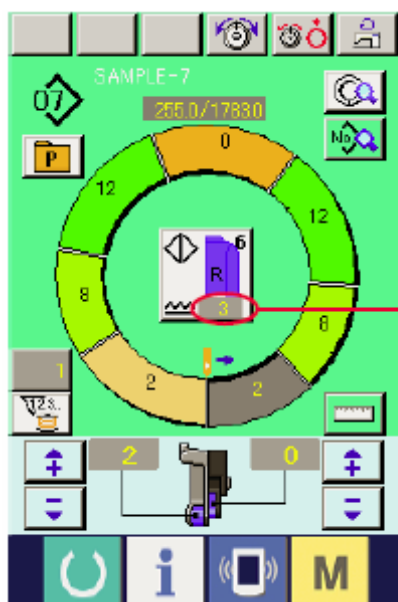

4) Проверьте настроенную величину B.

**(5) Увеличение/уменьшение величины посадки сразу же после переключения шага <Настройка величины компенсирующего посадки>**

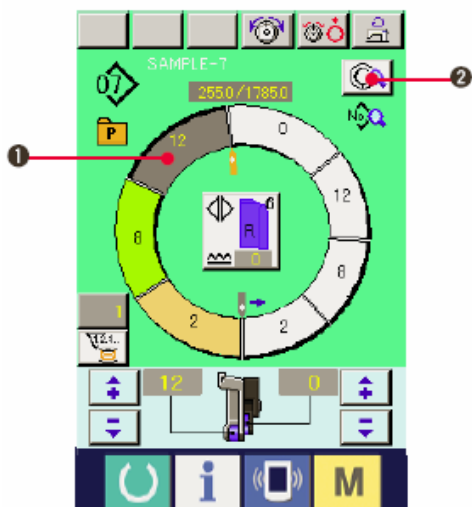

1) Нажмите кнопку ВЫБОР ШАГА (1), чтобы выбрать шаг.

2) Нажмите кнопку ОПИСАНИЕ ШАГА (STEP DETAILS) (2).

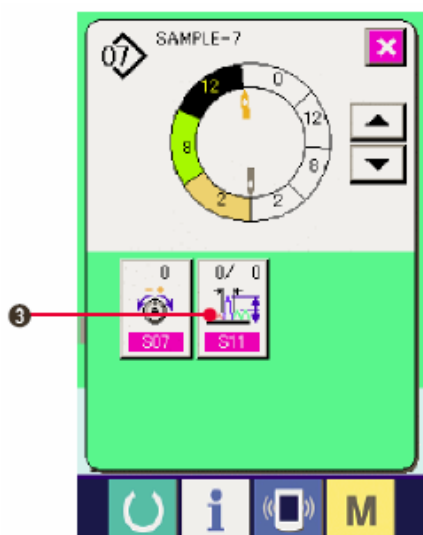

3) Нажмите кнопку НАСТРОЙКА ВЕЛИЧИНЫ КОМПЕНСИРУЮЩЕЙ ПОСАДКИ (COMPENSATION SHIRRING AMOUNT SETTING)

(3).

4) Нажмите кнопки «+»/«-» (4), чтобы изменить заданную величину компенсирующего сбавивания (B).

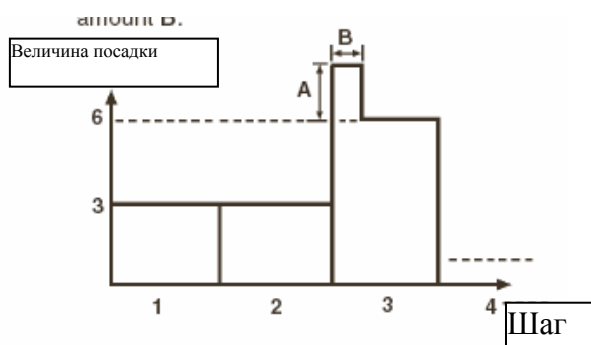
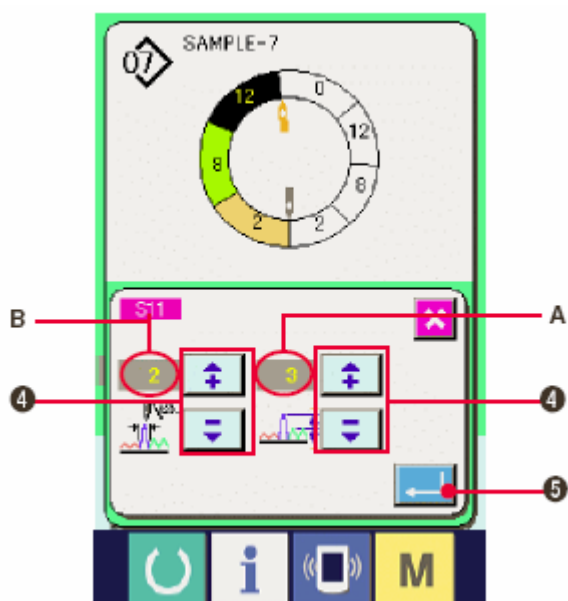

\*Величина компенсирующей посадки -это величина посадки + величина посадки после шага после переключения во время переключения шага.

\* Количество стежков компенсации величины посадки -это количество



**стежков отрезка количества стежков + величина компенсирующего посадки от переключения шага.**

5) Нажмите кнопку ввода ENTER  (5).

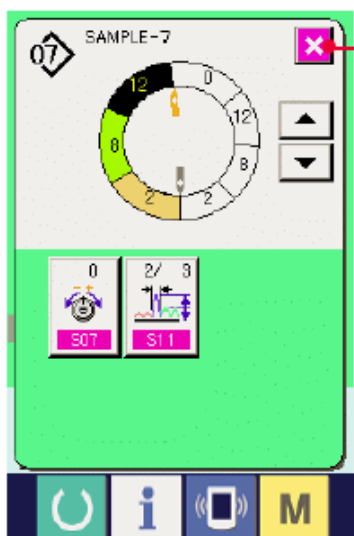

6) Нажмите кнопку ОТМЕНА  (6).

**(6) Добавление шага.**

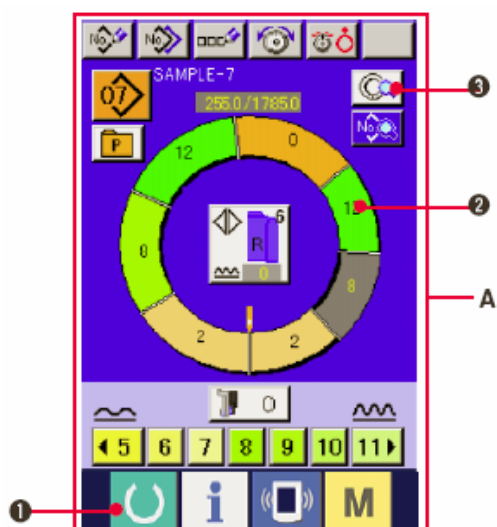



1) Нажмите кнопку ГОТОВО  (1), чтобы перейти к экрану ввода данных A.

2) Нажмите кнопку ВЫБОР ШАГА (2), чтобы выбрать шаг на один впереди положения добавления.



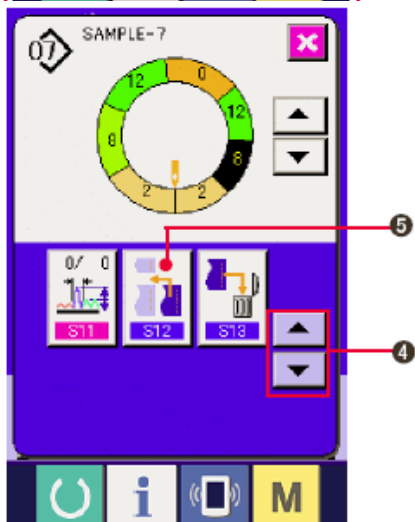

3) Нажмите кнопку ОПИСАНИЕ ШАГА  (3).

4) Переключайте изображение с помощью кнопок ПЕРЕМЕЩАТЬ -SCROLL  (4) и нажмите кнопку ДОБАВЛЕНИЕ ШАГА  (5).

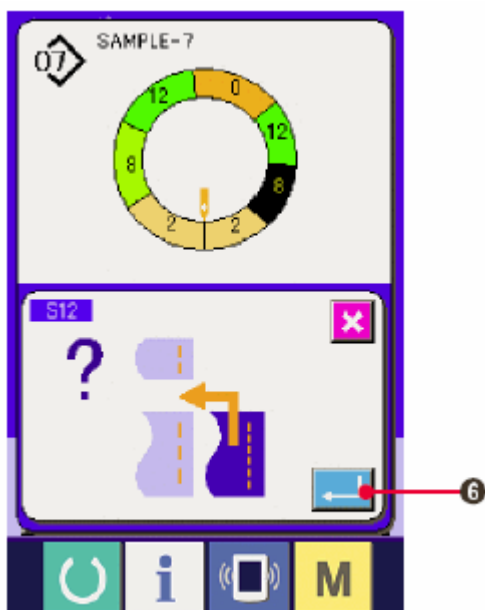

5) Нажмите кнопку ввода ENTER  (6).



6) Нажмите кнопку ВЕЛИЧИНА ПОСАДКИ (SHIRRING AMOUNT)  (7), чтобы изменить заданную величину В.

7) Нажмите кнопку ввода ENTER  (6).

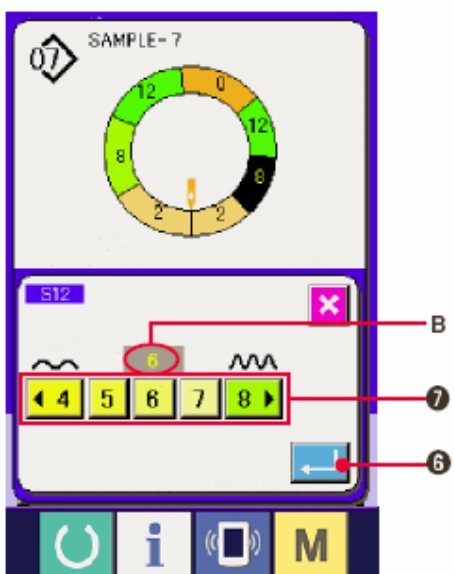

8) Нажмите кнопку ОТМЕНА  (8).

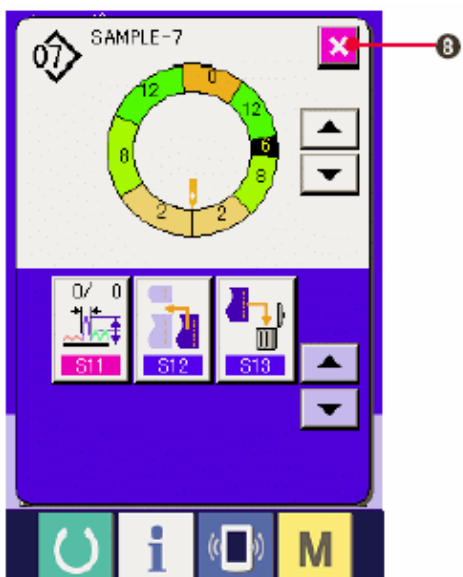

## (7) Удаление шага <Удаление шага>

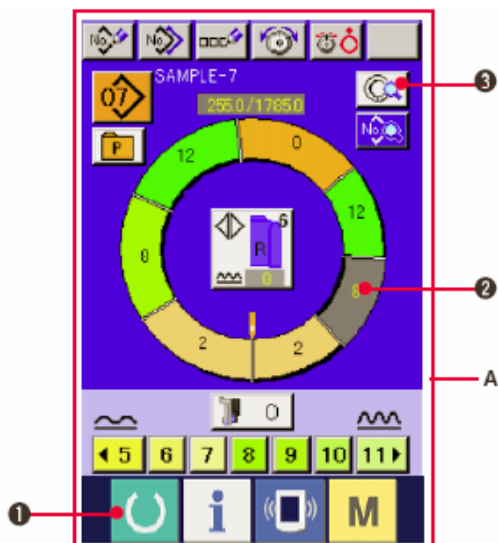

1) Нажмите кнопку ГОТОВО (1), чтобы перейти к экрану ввода данных А.

2) Нажмите кнопку ВЫБОР ШАГА

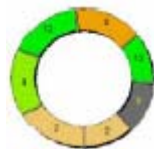

(2), чтобы выбрать шаг, который вы хотите удалить.

3) Нажмите кнопку ОПИСАНИЕ ШАГА (3).

4) Переключите изображение с помощью кнопок ПЕРЕМЕЩАТЬ-SCROLL (4)

и нажмите кнопку УДАЛЕНИЕ ШАГА (5).

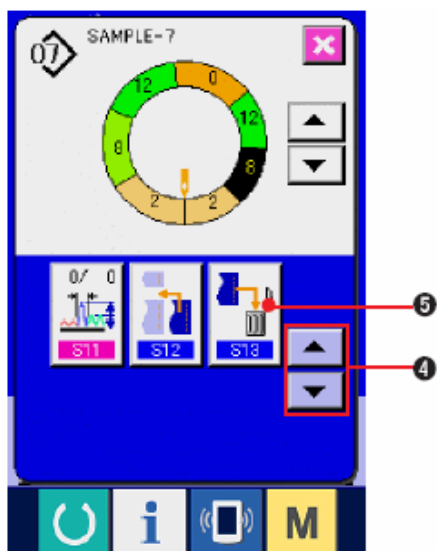

(5) Нажмите кнопку ввода ENTER (6).

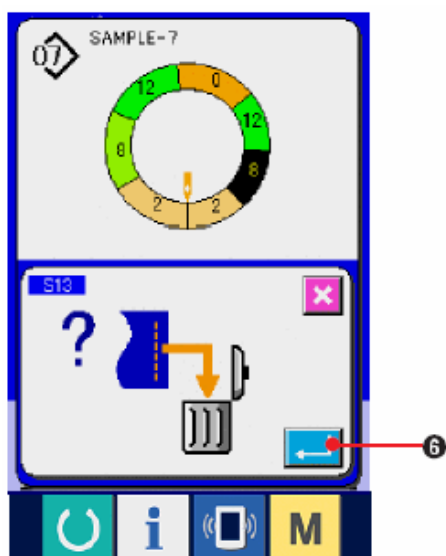

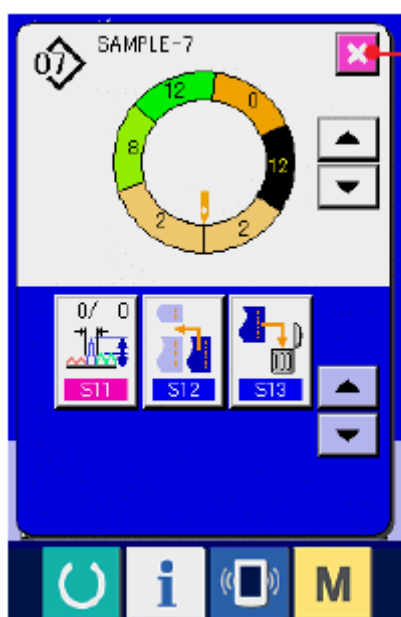



6) Нажмите кнопку ОТМЕНА  (7).

## (8) Переключение классификации на мужскую/женскую одежду <Выбор мужской/женской одежды>



1) Нажмите кнопку ОТОБРАЖЕНИЕ  
ПАРАМЕТРОВ ШИТЬЯ  (1).



2) Нажмите кнопку ВЫБОР  
МУЖСКОЙ/ЖЕНСКОЙ ОДЕЖДЫ  (2),  
чтобы сделать выбор.

3) Нажмите кнопку ввода -ENTER  (3).

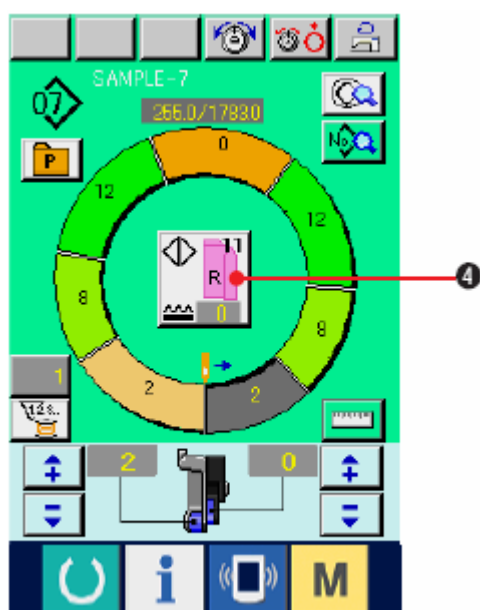



4) Проверьте настройку (4).

## (9) Изменение размера <Изменение размера>

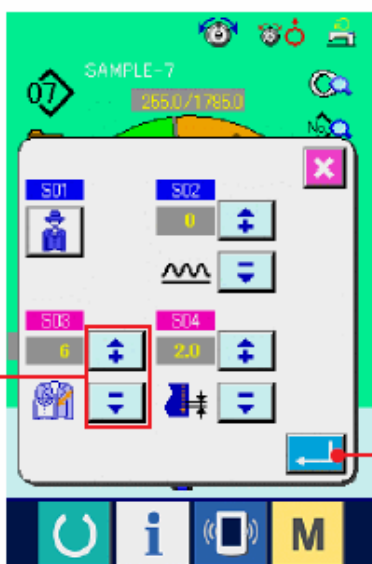

1) Нажмите кнопку отображения данных по ШИТЬЮ  (1).



2) Нажмите кнопки «+»/ «-»  (2), чтобы изменить размер.

3) Нажмите кнопку ввода ENTER  (3).

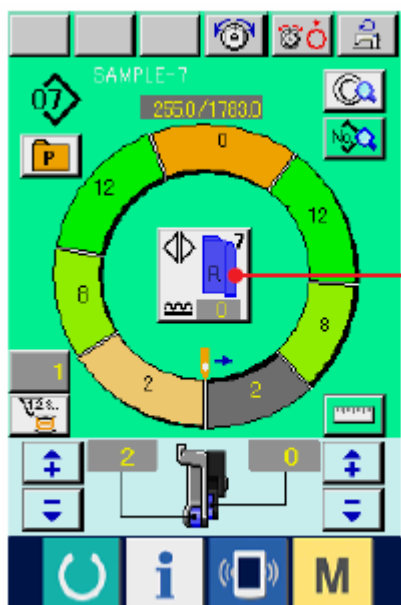



4) Проверьте заданную величину (4).

## (10) Настройка величины смещения offset value of grading <Grading value setting>

Постепенная настройка величины.

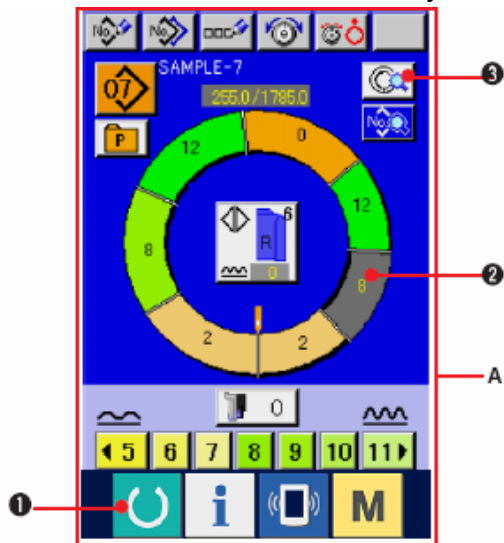
Возможно постепенно увеличить/уменьшить базовый шаблон и изменить размер (увеличить/уменьшить).



1) Нажмите кнопку ГОТОВО  (1), чтобы перейти к экрану ввода данных А.

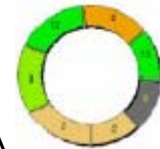

2) Нажмите кнопку ВЫБОР ШАГА  (2), чтобы выбрать шаг для настройки.



3) Нажмите кнопку ОПИСАНИЕ ШАГА  (3).

4) Нажмите кнопку ИЗМЕНИТЬ НАСТРОЙКУ ВЕЛИЧИНЫ СОРТИРОВКИ ?-GRADING VALUE

SETTING CHANGE  (4).

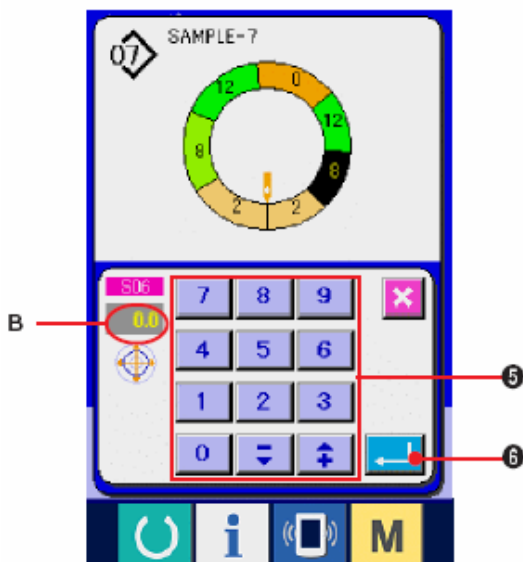
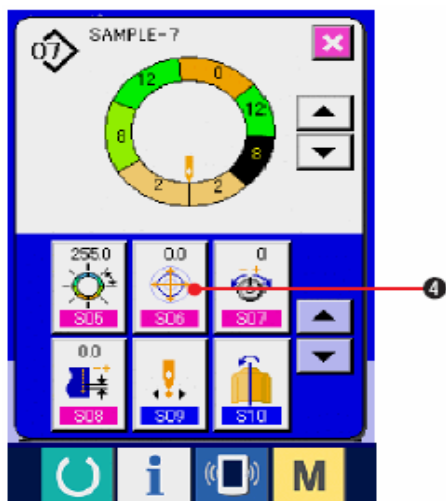

5) С помощью десяти кнопок измените величину grading В.



6) Нажмите кнопку ввода ENTER  (6).

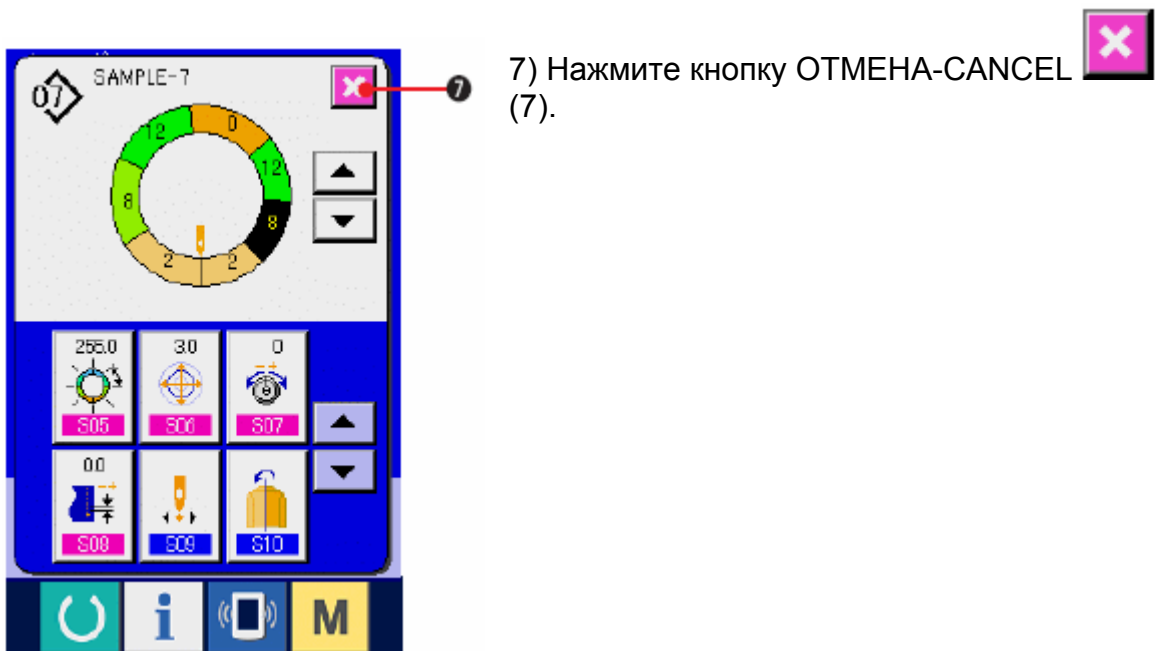

### (11) Изменение положения старта программы

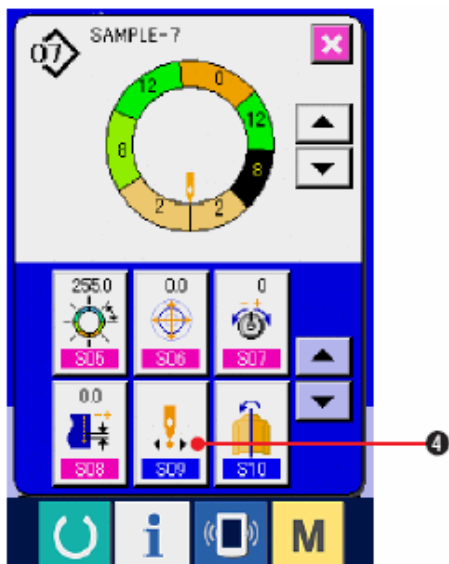
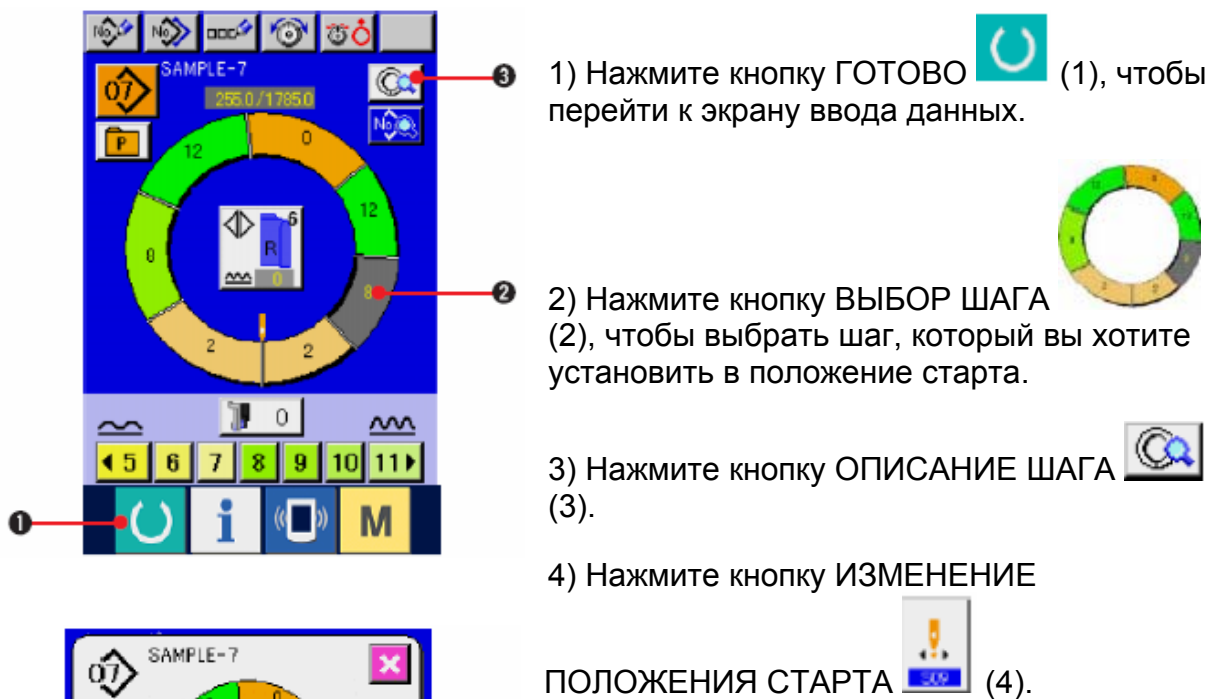



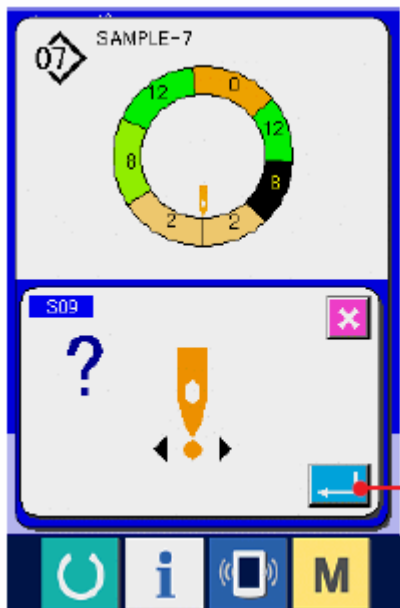

5) Нажмите кнопку ввода ENTER  (5).

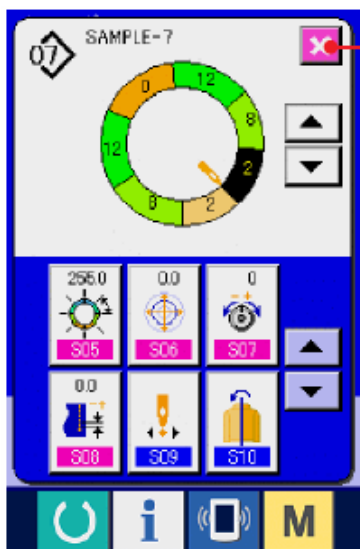



6) Нажмите кнопку ОТМЕНА  (6).

\* При изменении положения старта в то же время одновременно перемещаются параметры величины посадки.

## (12) Зеркальное отображение одного рукава и создание программы для другого <Функция зеркального отображения>



1) Нажмите кнопку ГОТОВО  (1), чтобы перейти к экрану ввода данных.

2) Нажмите кнопку ОПИСАНИЕ ШАГА-STEP DETAILS  (2).

3) Нажмите кнопку ЗЕРКАЛЬНОЕ

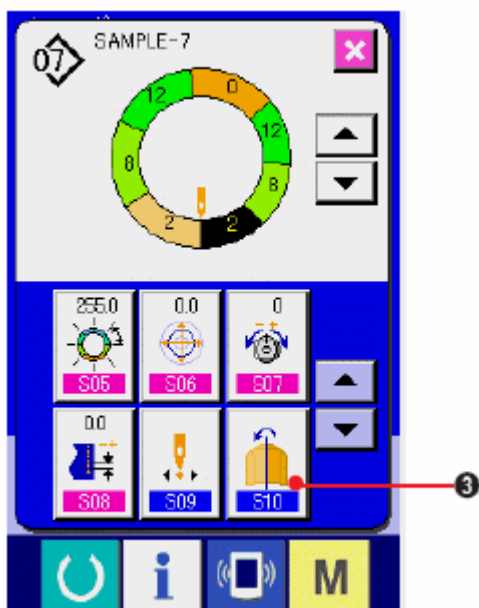

ОТОБРАЖЕНИЕ  (3).

4) Нажмите кнопку ввода –ENTER  (4).

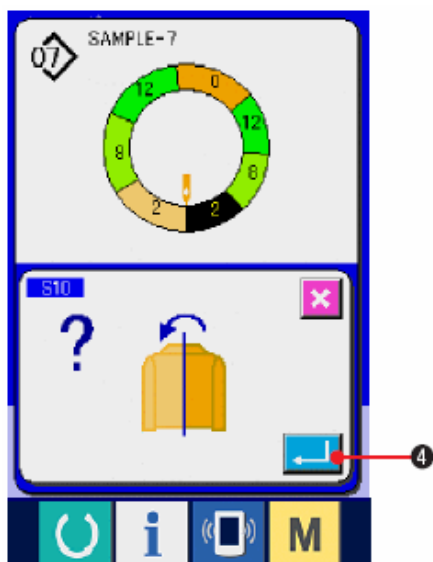

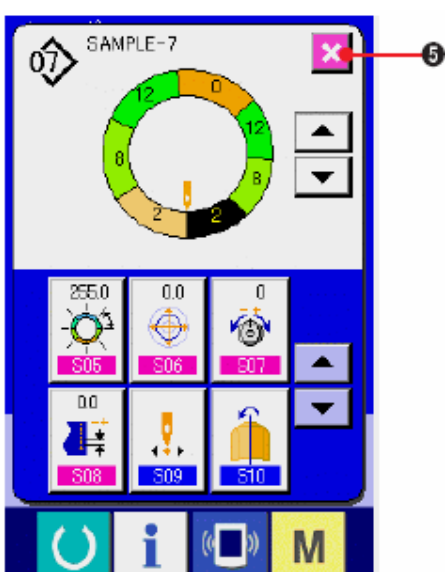

5) Нажмите кнопку ОТМЕНА  (5).

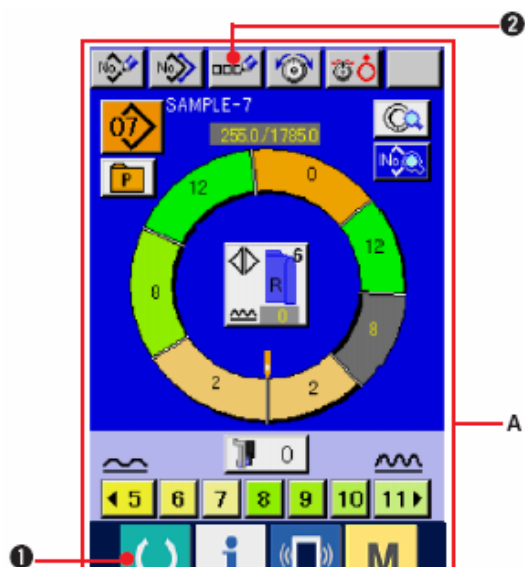

### (13) Название шаблона <Присвоение имени>



1) Нажмите кнопку ГОТОВО  (1), чтобы перейти к экрану ввода данных А.

2) Нажмите кнопку ВВОД СИМВОЛОВ-  
 (2).

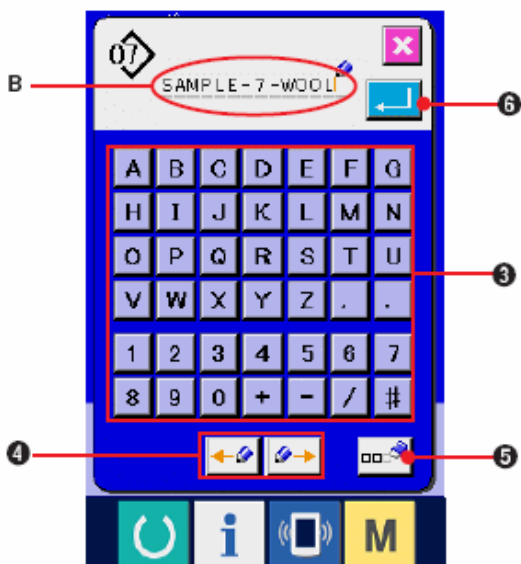

3) Нажмите кнопку с выбранной буквой



(3), чтобы ввести букву.

4) Курсор передвигается с помощью кнопки ПЕРЕДВИНУТЬ КУРСОР ВЛЕВО/ВПРАВО



(4).

5) При нажатии на кнопку УДАЛЕНИЕ-



(5), буква с левой стороны курсора

исчезает.

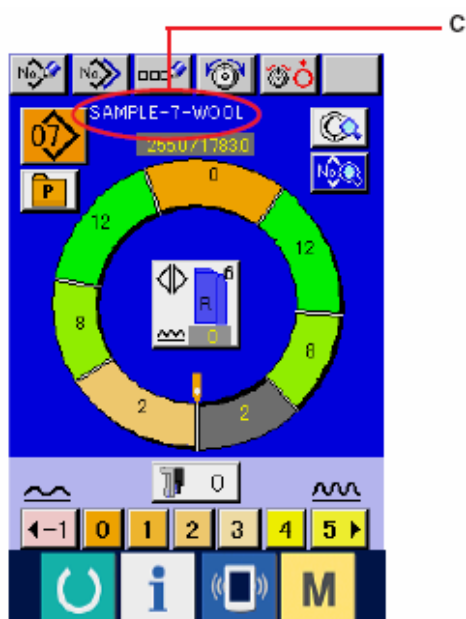



6) Нажмите кнопку ввода ENTER  (6).

7) Введенная буква отображается в сегменте С отображения имени шаблона.

## 8-2 КОПИРОВАНИЕ ШАБЛОНА

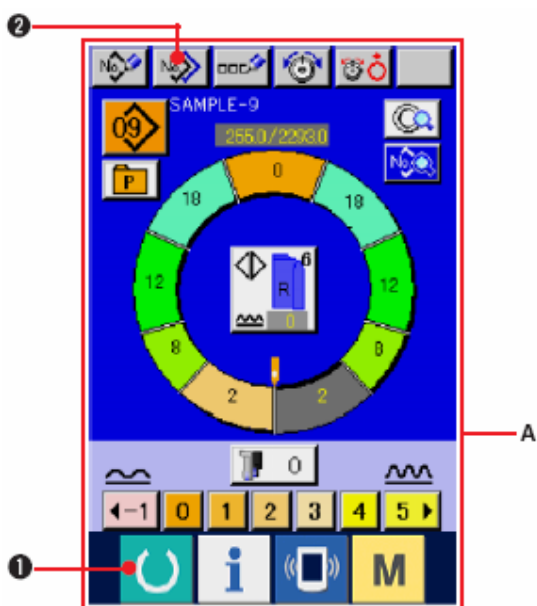
(1) Копия шаблона в полностью автоматический режим <Копировать в полностью автоматический>



1) Нажмите кнопку ГОТОВО  (1), чтобы перейти к экрану ввода данных A.

2) Нажмите кнопку КОПИЯ ШАБЛОНА  (2).

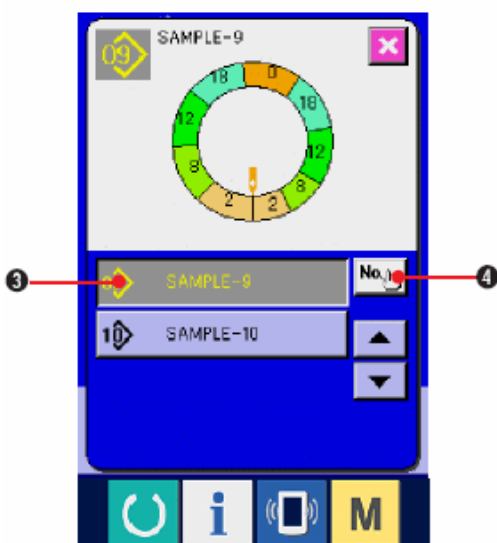

3) Нажмите кнопку НОМЕР ШАБЛОНА-PATTERN №  (3), чтобы выбрать шаблон для копирования.

4) Нажмите кнопку МЕСТО НАЗНАЧЕНИЯ-COPE DESTINATION INPUT  (4).

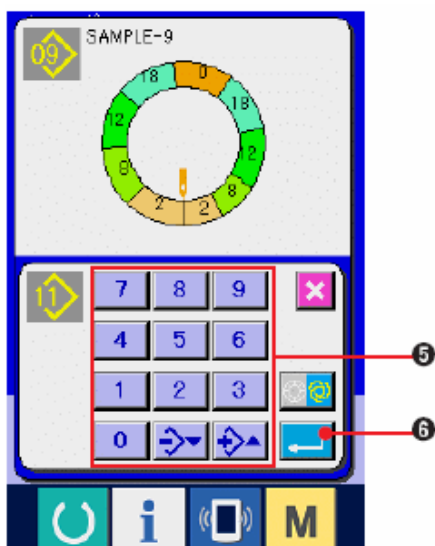

5) С помощью десяти кнопок  (5), чтобы ввести номер шаблона пункта назначения копии.

6) Нажмите кнопку ввода ENTER  (6).

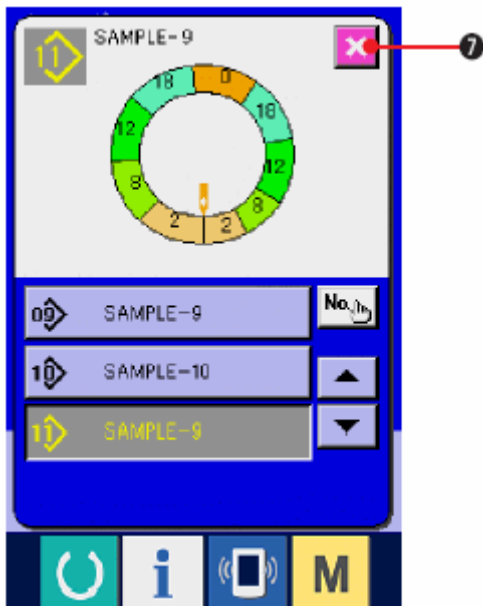



7) Нажмите кнопку ОТМЕНА  (7).

\* Когда количество зарегистрированных шаблонов в полностью автоматическом режиме достигнет 99 шаблонов, изображение автоматически меняется и шаблон копируется в полуавтоматический режим.

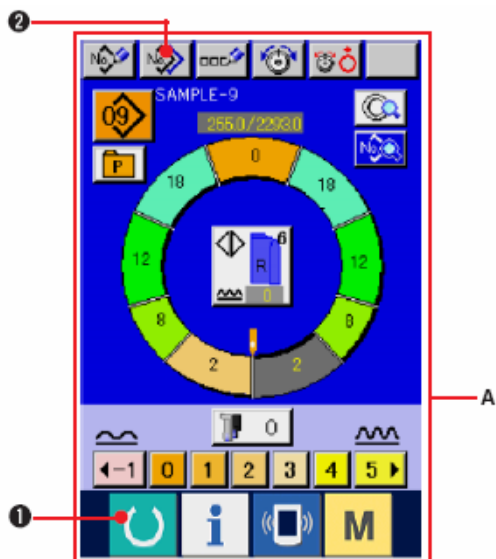
**(2) Копия шаблона из полностью автоматического режима в полуавтоматический <Копировать в полуавтоматический>.**



1) Нажмите кнопку ГОТОВО  (1), чтобы перейти к экрану ввода данных А.

2) Нажмите кнопку КОПИЯ ШАБЛОНА  (2).

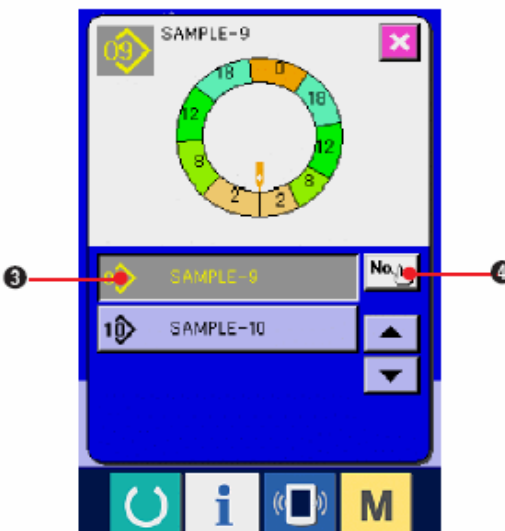

3) Нажмите кнопку НОМЕР ШАБЛОНА- PATTERN №  (3), чтобы выбрать шаблон для копирования.

4) Нажмите кнопку ВВОД МЕСТА НАЗНАЧЕНИЯ КОПИИ  (4).

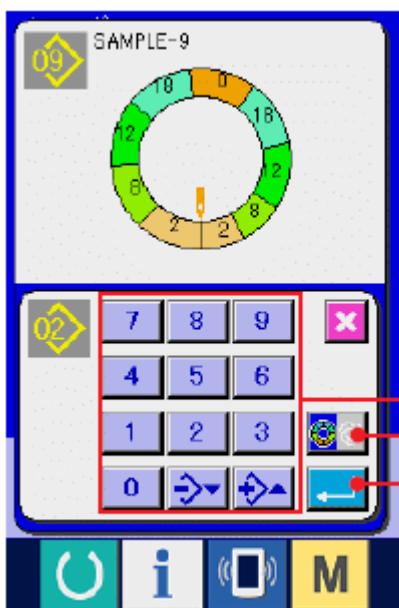

5) Нажмите кнопку переключения ПОЛУ-АВТОМАТИЧЕСКИЙ/ПОЛНОСТЬЮ

АВТОМАТИЧЕСКИЙ  (5), чтобы

отобразить полуавтоматический режим. .



6) С помощью десяти кнопок  (6) введите номер шаблона места назначения копии.

7) Нажмите кнопку ввода ENTER  (7).

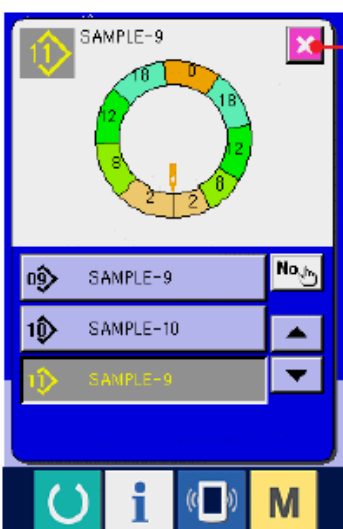

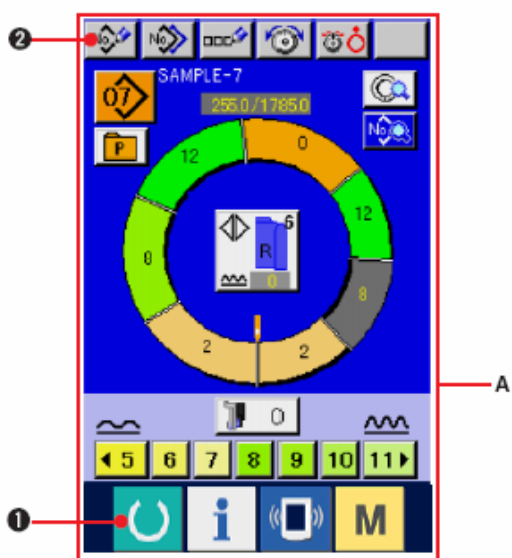

8) НАЖМИТЕ КНОПКУ ОТМЕНА  (8).

\* Когда количество зарегистрированных шаблонов полностью автоматического режима достигнет 99, изображение автоматически меняется и шаблон копируется в полуавтоматический режим.



### 8-3 СОЗДАНИЕ НОВОГО ШАБЛОНА.

1) Нажмите кнопку ГОТОВО  (1), чтобы перейти к экрану ввода данных А.

2) Нажмите кнопку РЕГИСТРАЦИЯ НОВОГО ШАБЛОНА  (2).

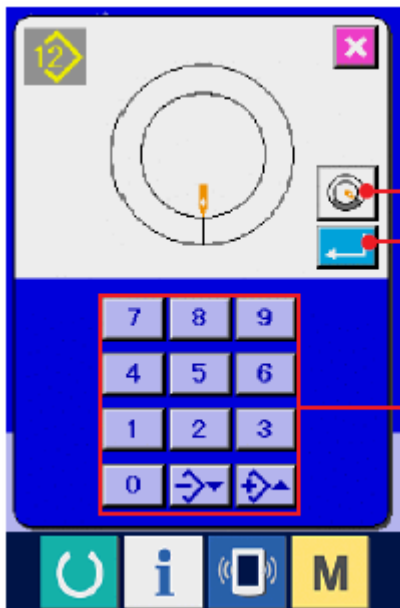

(3) С помощью 10 кнопок (3) введите номер нового шаблона. (При создании SLEEVE WADDING PATTERN CREATION, нажмите кнопку SLEEVE



WADDING PATTERN CREATION  (4)).

4) Нажмите кнопку ввода ENTER  (5).

5) Измените плотность стежков и основной размер.

См. «7-6 (2) Изменение плотности стежков».

См. «8-1 (9) Изменение размера».

6) Выберите функцию шитья слева/справа

См. «7-5 (4) Выбор шитья слева/справа

7) Нажмите кнопку величина посадки  (6), чтобы ввести величину посадки.

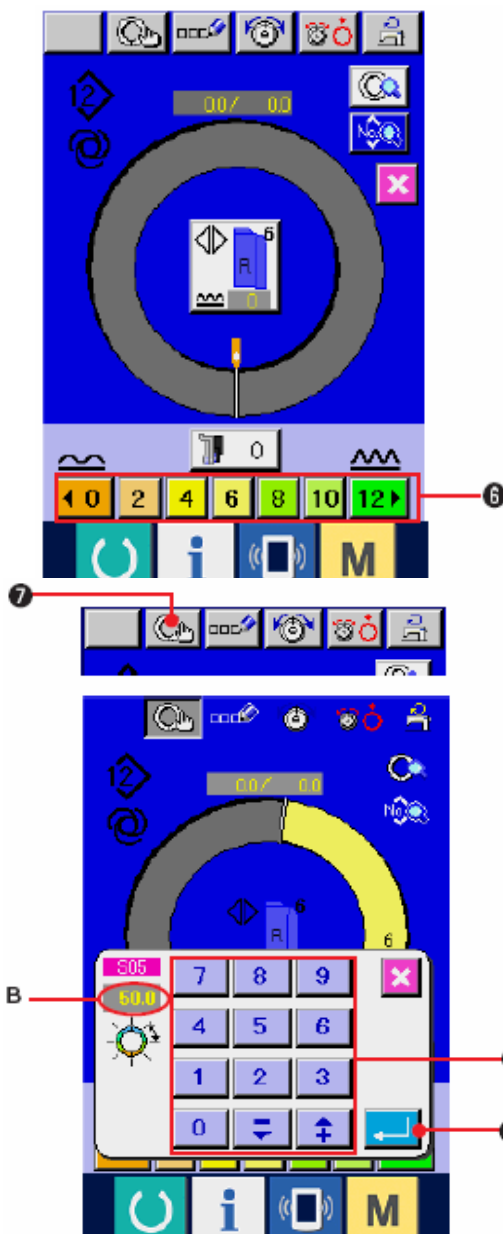

**[При введении вручную]**

8) Нажмите кнопку Фиксирование параметров

шага -STEP DETERMINATION  (7), чтобы зафиксировать введенные данные.



9) С помощью десяти кнопок (8) введите длину между шагами В.

10) Нажмите кнопку ввода ENTER  (9).

[In case of teaching inputting]

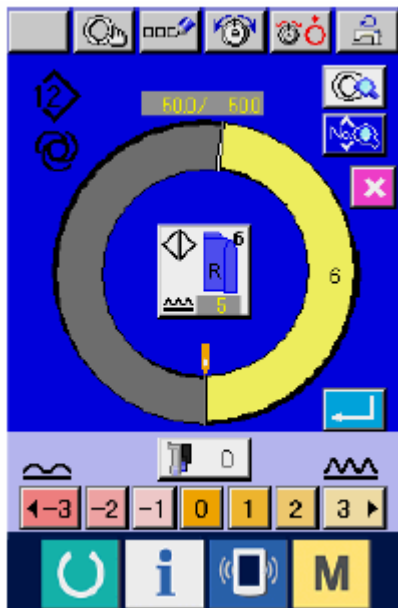



8) Расположите материал и выполняйте шитье.

9) Швейная машина остановится во время переключения положения шага.

10) Нажмите коленный переключатель.

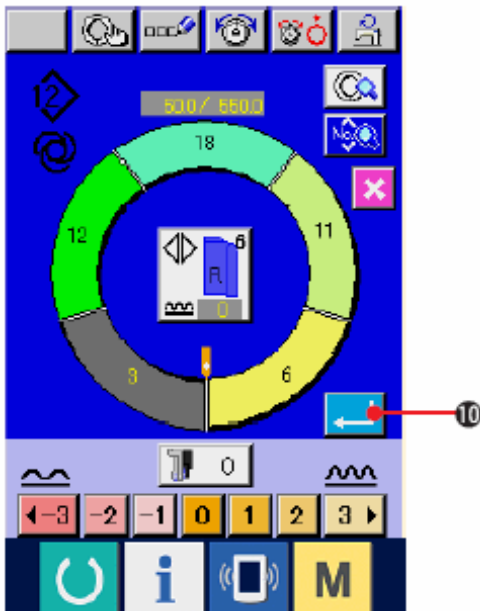
11) Повторите операцию 7) через 10).



12) Нажмите кнопку ввода ENTER  (10). После регистрации длины между шагами, программа для введенного рукава приписывается к шаблону.



## 8-4 ИСПОЛЬЗОВАНИЕ ДРУГИХ ФУНКЦИЙ.

### (1) Прямой вызов шаблона из экрана шитья <Прямой выбор шаблона>

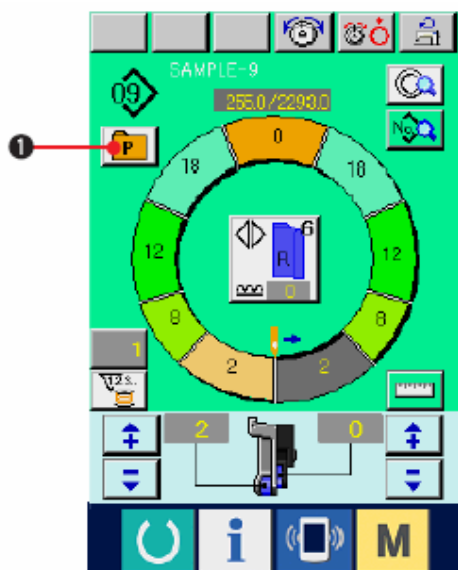

Если часто используемые шаблоны приписаны к кнопке прямого выбора, шаблоны легко можно выбрать из операционного экрана нажатием кнопки.

**\*См. «12. Приписать шаблон к кнопке прямого вызова».**

1) Нажмите кнопку ПРЯМОЙ ВЫБОР  (1).

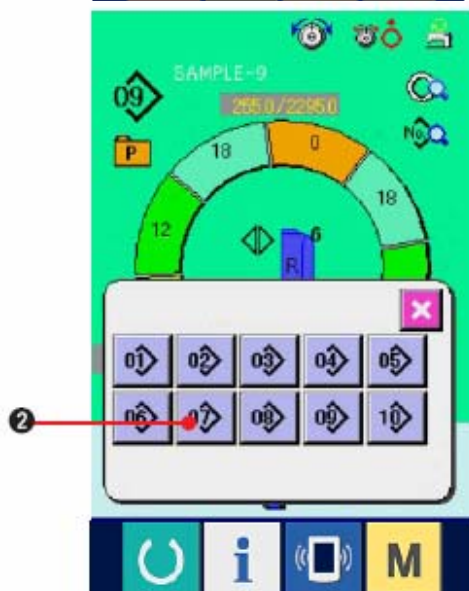

2) Нажмите кнопку ВЫБОР ШАБЛОНА  (2) для вызова шаблона.

## (2) Повторное фиксирование длины между шагами <Функция измерения>

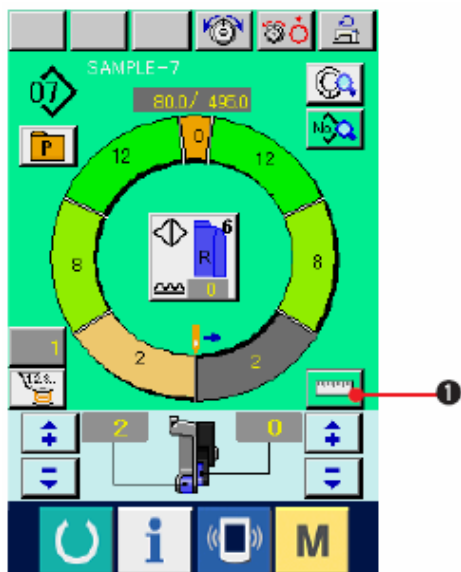

1) Нажмите кнопку ИЗМЕРИТЬ- MEASURE



(1).

2) Начните выполнять строчку

3) Когда шитье выполнится до следующей отметки, остановите швейную машину.

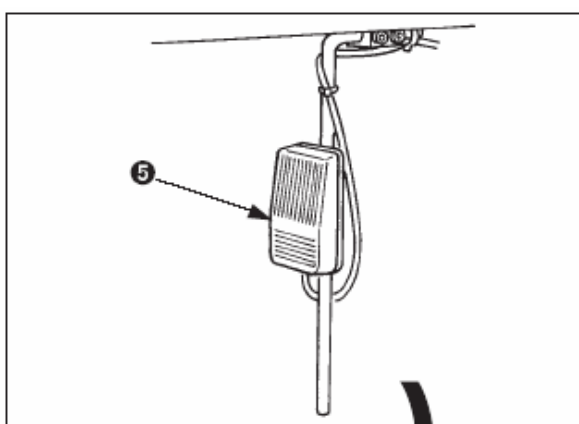

4) Нажмите коленный переключатель (5). Программа передвигается на один шаг вперед (A).

5) Повторяйте операции 2) через 4 до конца шитья.

6) Выполните обрезку нити с помощью педали.(6).

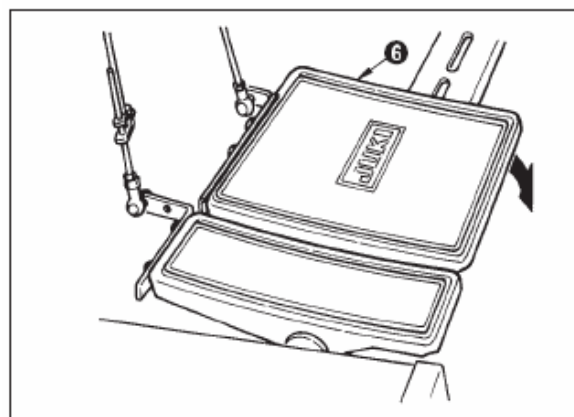
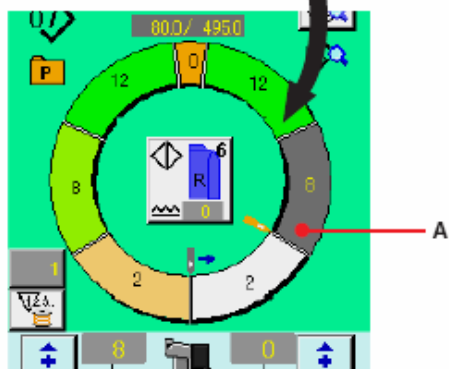

## 9. ЭКСПЛУАТАЦИЯ ШВЕЙНОЙ МАШИНЫ (ОСНОВНОЙ РУЧНОЙ РЕЖИМ).

### 9-1 ЭКРАН ВВОДА ДАННЫХ

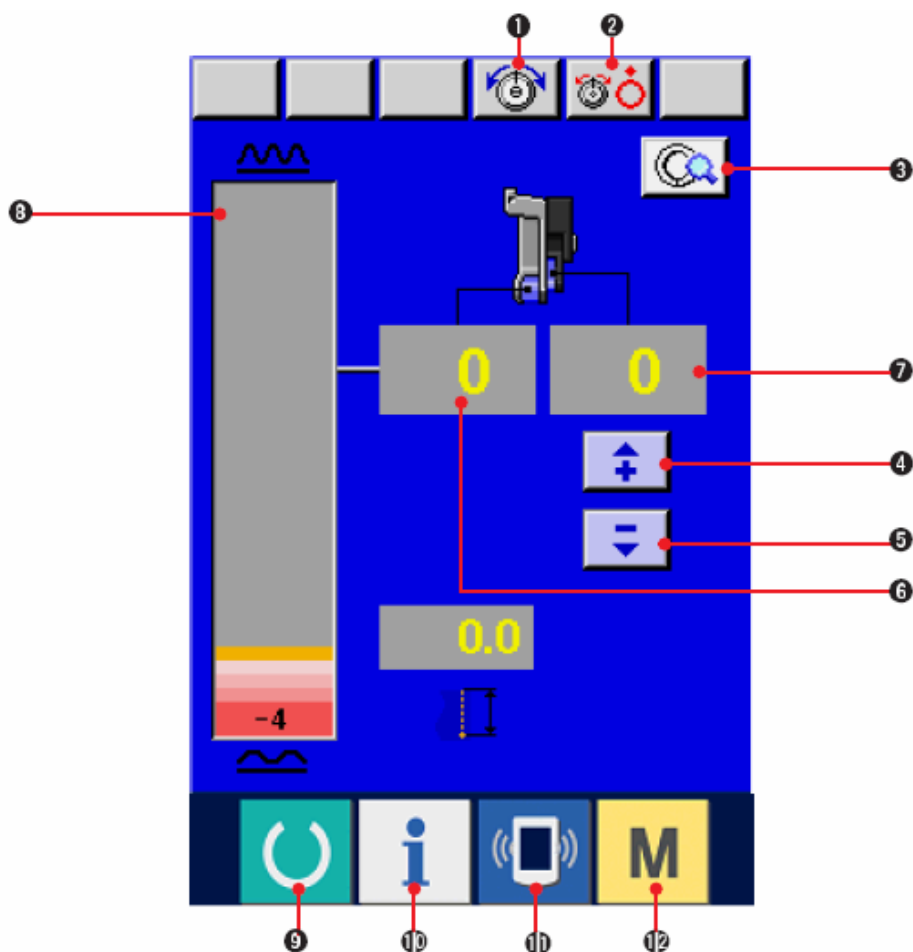

№	Кнопка	Название кнопки	Описание
(1)		Настройка натяжения игольной нити	При нажатии на кнопку появляется экран изменения натяжения игольной нити
(2)		Подъем диска	При нажатии на кнопку диск натяжения нити №1 поднимается (Выключите базовое натяжение во время ожидания <b>UI1</b> ).
(3)		Настройка ручного шитья	При нажатии на кнопку появляется экран настройки ручного шитья.
(4)		Кнопка «+» для величины посадки для вспомогательной подачи	При нажатии на кнопку величина посадки для вспомогательной подачи увеличивается на «+1».

(5)		Кнопка «-» для величины посадки для вспомогательной подачи	При нажатии на кнопку величина посадки для вспомогательной подачи уменьшается на «-1».
(6)		Отображает величину посадки	Отображает текущую величину посадки для подачи
(7)		Отображает величину посадки для вспомогательной подачи	Отображает текущую величину посадки вспомогательной подачи
(8)		Отображение уровня величины посадки	Отображает уровень величины посадки подачи.
(9)		ГОТОВО	Переключение из экрана ввода данных на экран шитья и наоборот
(10)		ИНФОРМАЦИЯ	Переключение с экрана ввода данных на экран информации и наоборот
(11)		ПЕРЕДАЧА ДАННЫХ	Переключение с экрана ввода данных на экран передачи данных и наоборот
(12)		РЕЖИМ	Переключение с экрана ввода данных на экран переключения режимов и наоборот

## 9-2 ЭКРАН ШИТЬЯ

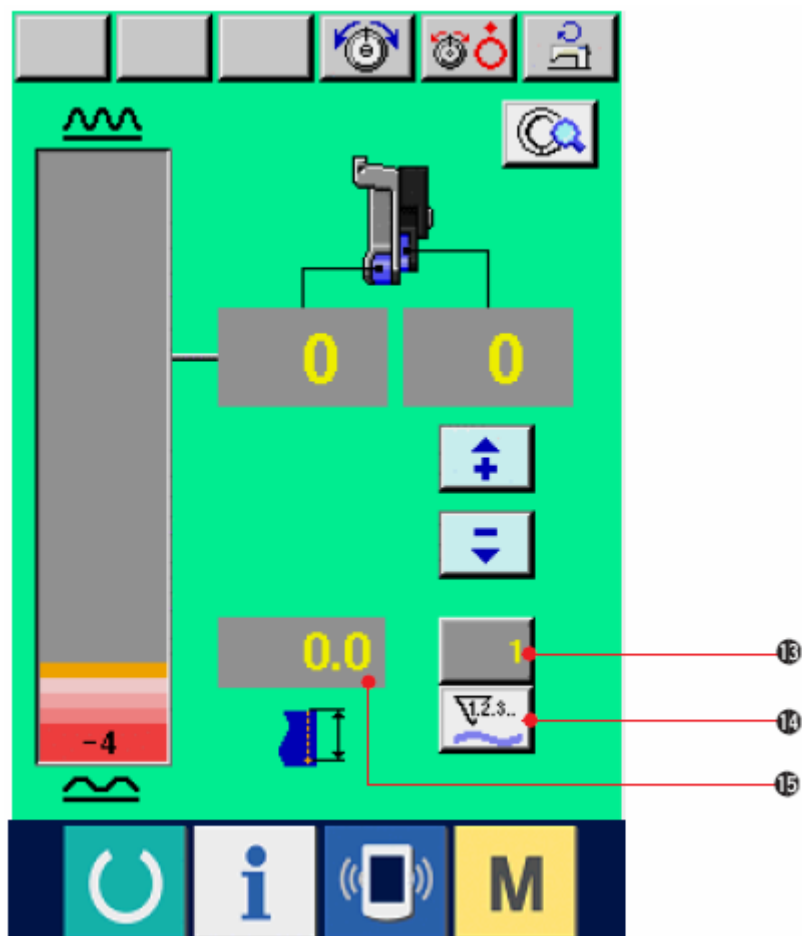

№	Кнопка	Название кнопки	Описание
(13)		Изменить показания счетчика	При нажатии на кнопку появляется экран настройки счетчика шпульной нити/количества штук
(14)		Переключение счетчиков	Переключение счетчика шпульной нити на счетчик штук и наоборот нажатием кнопки
(15)		Длина шитья	В процессе шитья отображает длину строчки. При выполнении обрезки нити, изображение сбрасывается до «0».