

Компьютеризованная швейно-вышивальная машина

# Руководство по эксплуатации

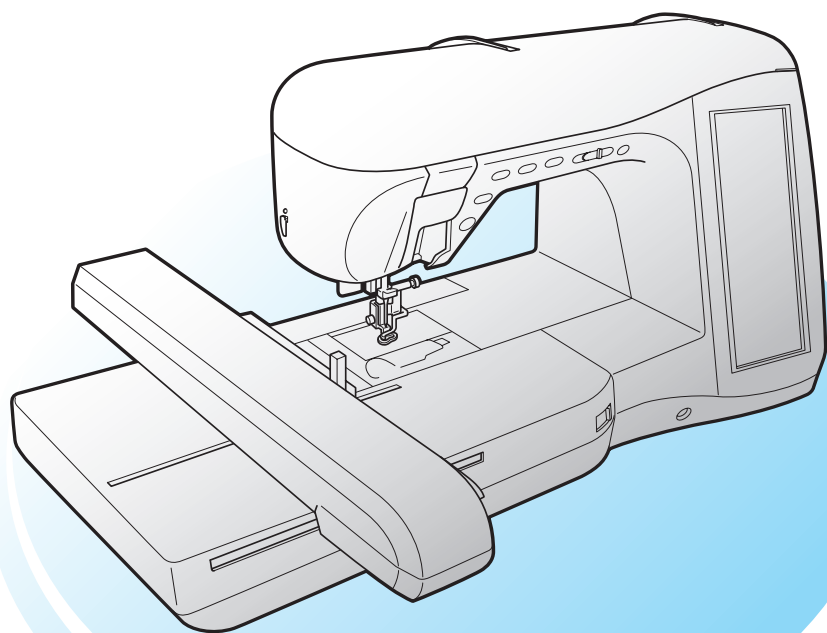

brother®

Подготовка  
к работе

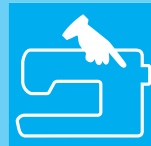

Основные  
операции



Обычные строчки



Знаки/  
декоративные  
строчки



Вышивание



Редактирование  
рисунков вышивки



«МОИ СТРОЧКИ»



Приложение

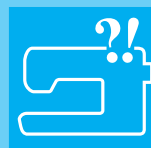

---

# ИНСТРУКЦИИ ПО БЕЗОПАСНОСТИ

При эксплуатации швейной машины следует всегда соблюдать следующие основные меры безопасности:  
Перед началом эксплуатации внимательно прочтите все инструкции.

**ВНИМАНИЕ!** Для предотвращения возможности поражения электрическим током:

1. Никогда не оставляйте швейную машину без присмотра при вставленной в розетку вилке сетевого шнура. Сразу же после использования швейной машины или перед ее чисткой всегда вынимайте вилку сетевого шнура из розетки.

**ПРЕДУПРЕЖДЕНИЕ:** Для уменьшения риска возгорания, поражения электрическим током, получения ожогов или травм:

1. Не допускайте использования машины в качестве игрушки. Необходимо быть особенно внимательным, когда машина используется детьми или когда во время работы на машине рядом находятся дети.
2. Используйте машину только по ее прямому назначению, как описано в настоящем руководстве. Используйте только те принадлежности, которые рекомендованы изготовителем и указаны в данном руководстве.
3. Никогда не используйте швейную машину, если у нее поврежден сетевой шнур или вилка, если машина плохо работает, если ее уронили или повредили, если в машину попала вода. В этих случаях машину следует отправить официальному дилеру компании BROTHER вашего региона или в уполномоченный сервисный центр для проверки, ремонта и наладки ее электрической или механической части.
4. Никогда не работайте на машине при закрытых вентиляционных отверстиях. Содержите вентиляционные отверстия машины и педаль в чистоте, своевременно очищайте их от пыли, грязи, обрывков ткани и ворса.
5. Не роняйте в отверстия машины и не вставляйте в них никаких посторонних предметов.
6. Не используйте машину для работы вне помещения.
7. Не используйте машину в помещениях, в которых распыляют те или иные аэрозоли или применяют чистый кислород.
8. Для отключения машины от электрической сети установите сетевой выключатель в положение, обозначенное символом “○”, соответствующее выключению, а затем выньте вилку сетевого шнура из розетки.
9. При отключении машины от сети не вытягивайте вилку за шнур. Возьмитесь за вилку и выньте ее из электрической розетки.
10. Держите пальцы вдали от движущихся частей машины. Будьте особенно осторожны при работе рядом с иглой.
11. Применяйте только соответствующую игольную пластину. Использование неподходящей игольной пластины может привести к поломке иглы.
12. Не используйте погнутые иглы.
13. Не тяните и не подталкивайте ткань во время шитья. Это может привести к отклонению иглы и ее поломке.
14. При выполнении любых операций в районе иглы, например при заправке нити, замене иглы или шпульки или смене прижимной лапки и т. п., выключите машину, установив сетевой выключатель в положение, обозначенное символом “○”.
15. При снятии крышек, смазке или выполнении любых других регулировок, разрешенных пользователю и описанных в данном руководстве, всегда отключайте машину от электрической сети.
16. Малолетним детям или людям пожилого возраста пользоваться швейной машиной без присмотра не разрешается.
17. Следите за детьми. Не допускайте, чтобы они играли со швейной машиной.
18. В случае выхода из строя лампочки подсветки её замена должна производиться уполномоченным дилером фирмы.
19. При намотке кабеля педали придерживайте его рукой. Не позволяйте кабелю хлестать по сторонам.

**СОХРАНИТЕ ЭТО РУКОВОДСТВО**

**Эта машина предназначена только для бытового применения.**

---

# ПОЗДРАВЛЯЕМ ВАС С ВЫБОРОМ НАШЕЙ МАШИНЫ!

Ваша машина является одной из самых современных компьютеризованных бытовых вышивальных и швейных машин. Для того чтобы в полной мере использовать все ее функции, предлагаем вам сначала изучить настоящее руководство.

## ПЕРЕД НАЧАЛОМ ЭКСПЛУАТАЦИИ СЛЕДУЕТ ОЗНАКОМИТЬСЯ С ПРИВЕДЕННЫМИ НИЖЕ УКАЗАНИЯМИ

### Для обеспечения безопасности при использовании машины

1. Во время шитья внимательно следите за иглой. Не касайтесь маховика, нитепритягивателя, иглы или других движущихся частей.
2. Не забывайте выключить питание и вынуть вилок из розетки в следующих случаях:
  - после прекращения работы на машине;
  - при замене или снятии иглы или любой другой части;
  - при возникновении сбоя питания во время работы на машине;
  - при проверке или очистке машины;
  - перед тем как оставить машину без присмотра.
3. Не кладите на педаль никаких посторонних предметов.
4. Включайте вилок сетевого шнура прямо в стенную розетку. Не пользуйтесь удлинителями.

### Для обеспечения длительного срока эксплуатации машины

1. Не храните машину под прямыми солнечными лучами или в условиях высокой влажности. Не эксплуатируйте и не храните машину вблизи нагревательных приборов, таких как включенный утюг, галогенные лампы, или вблизи других источников тепла.
2. Не используйте для чистки машины сильнодействующие мыла или моющие средства. Категорически запрещается использование бензина, других растворителей и абразивных чистящих порошков, поскольку это может привести к повреждению корпуса машины.
3. Не допускайте падения машины или ударных воздействий на нее.
4. Перед заменой или установкой прижимной лапки, иглы или любых других частей следует обязательно просмотреть руководство по эксплуатации, чтобы правильно выполнять все необходимые операции.

### Для ремонта или наладки машины

При поломке машины или необходимости ее наладки следует перед самостоятельным выполнением осмотра и регулировки машины сначала просмотреть таблицу поиска неисправностей в Приложении данного руководства по эксплуатации. Если неисправность устранить самостоятельно не удастся, проконсультируйтесь с официальным дилером компании BROTHER вашего региона.

**Дополнительную информацию об изделии и тех или иных изменениях и усовершенствованиях вы можете получить, посетив наш веб-сайт по адресу [www.brother.com](http://www.brother.com)**

**Содержимое настоящего руководства и эксплуатационные характеристики могут быть изменены без предварительного уведомления.**



# ВОЗМОЖНОСТИ ДАННОЙ МАШИНЫ

## ХАРАКТЕРНЫЕ ОСОБЕННОСТИ



Возможность проверки операций и просмотра рекомендаций на большом ЖКИ (жидкокристаллическом дисплее).



Подготовка нити шпульки за один прием.



Автоматическая регулировка натяжения нити, позволяющая обойтись без выполнения пробного шитья.



Автоматическая заправка нити, делающая выполнение этой процедуры быстрым и простым.

## Подготовка к работе

Обучение работе с основными частями и экранами



*Глава 1*  
Стр. 9

## Основные операции

Обучение подготовке к шитью и основным операциям



*Глава 2*  
Стр. 41

## Обычные строчки

Предварительно запрограммировано более 100 наиболее часто используемых строчек



*Глава 3*  
Стр. 53

## Знаки/декоративные строчки

Многообразие строчек, расширяющее ваши творческие возможности



*Глава 4*  
Стр. 107

## Вышивание

Максимальный размер вышивки 30 см x 18 см для создания больших узоров



*Глава 5*  
Стр. 137

## Редактирование рисунков вышивки

Узоры можно комбинировать, поворачивать и увеличивать



*Глава 6*  
Стр. 193

## “Мои строчки”

Создайте оригинальные декоративные строчки!



*Глава 7*  
Стр. 219

## Приложение

Уход за машиной и действия в случае возникновения ошибок и неисправностей



*Глава 8*  
Стр. 231

# КАК ПОЛЬЗОВАТЬСЯ РУКОВОДСТВОМ

В главах 1 и 2 описываются основные процедуры эксплуатации вашей швейной машины для тех, кто впервые работает на данной швейной машине. Если требуется выполнять обычные строчки или декоративные строчки/вышивку символов, прочтите главы 1 и 2, а затем переходите к чтению главы 3 (Обычные строчки) или главы 4 (Символы/декоративные строчки).

Если вы готовы приступить к использованию функций вышивания, то после прочтения глав 1 и 2 перейдите к чтению главы 5 (Вышивание). После освоения шагов, описанных в главе 5, перейдите к чтению главы 6 (Редактирование рисунков вышивки), в которой объясняются удобные в использовании функции редактирования рисунков вышивки.

На экранах, которые появляются в пошаговых инструкциях, части, используемые при выполнении данной операции, отображаются в синем прямоугольнике (  ). Сравните экраны, появляющиеся в этих инструкциях, с реальными экранами и выполните соответствующую операцию.

Если при использовании машины встречается незнакомая вам операция или функция, о которой вы хотели бы узнать поподробнее, то с помощью указателя в конце руководства по эксплуатации и содержания найдите требуемый раздел руководства.

Для выполнения  
обычных строчек  
Для вышивания  
символов и  
выполнения  
декоративных  
строчек

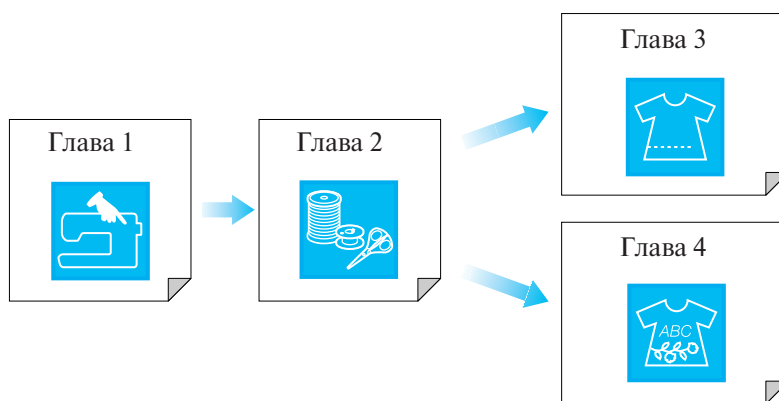

Для машинной  
вышивки

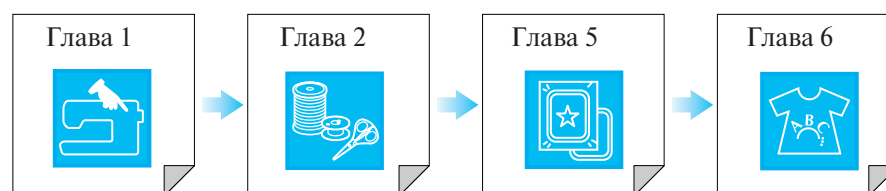

## СОДЕРЖАНИЕ

<b>ИНСТРУКЦИИ ПО БЕЗОПАСНОСТИ..... i</b>	
<b>ВОЗМОЖНОСТИ ДАННОЙ МАШИНЫ .....iv</b>	
<b>КАК ПОЛЬЗОВАТЬСЯ РУКОВОДСТВОМ ..... v</b>	
<b>НАЗВАНИЯ ЧАСТЕЙ МАШИНЫ И ИХ ФУНКЦИИ..... 1</b>	
Машина ..... 1	
Область иглы и прижимной лапки ..... 2	
Вышивальный модуль ..... 3	
Кнопки управления ..... 3	
Принадлежности в комплекте поставки ..... 4	
Дополнительные принадлежности ..... 7	
<b>Глава 1 Подготовка к работе ..... 9</b>	
<b>ВКЛЮЧЕНИЕ И ВЫКЛЮЧЕНИЕ МАШИНЫ ... 10</b>	
<b>ЭКРАН ЖК-ДИСПЛЕЯ ..... 11</b>	
Использование кнопки настроек машины ..... 14	
Использование кнопки режима работы машины ..... 19	
Использование кнопки вызова пояснений к рисункам ..... 21	
<b>ЗАПРАВКА НИЖНЕЙ НИТИ..... 22</b>	
Намотка шпульки ..... 22	
Установка шпульки ..... 25	
Вытягивание нижней нити ..... 27	
<b>ЗАПРАВКА ВЕРХНЕЙ НИТИ..... 28</b>	
Заправка нити с помощью кнопки “Automatic Threading” (“Автоматическая заправка нити”) ..... 28	
Заправка нити вручную ..... 30	
Использование режима шитья двойной иглой ..... 33	
Использование нити, которая быстро сматывается с катушки ..... 35	
<b>ЗАМЕНА ПРИЖИМНОЙ ЛАПКИ ..... 37</b>	
Снятие прижимной лапки ..... 37	
Установка прижимной лапки ..... 37	
Установка шагающей лапки ..... 38	
<b>ЗАМЕНА ИГЛЫ ..... 39</b>	
<b>Глава 2 Основные операции ..... 41</b>	
<b>ШИТЬЕ ..... 42</b>	
Выполнение строчек ..... 42	
Прошивание усилительных стежков ..... 44	
Шитье по кривой ..... 44	
Изменение направления шитья ..... 44	
Шитье плотных тканей ..... 45	
Шитье тонких тканей ..... 46	
<b>НАСТРОЙКИ СТРОЧЕК ..... 47</b>	
Настройка ширины строчки ..... 47	
Настройка длины стежка ..... 47	
Настройка натяжения нити ..... 48	
<b>ПОЛЕЗНЫЕ ФУНКЦИИ ..... 50</b>	
Автоматическое прошивание усилительных стежков ..... 50	
Автоматическая обрезка нити ..... 51	
Блокировка экрана ..... 52	
<b>Глава 3 Обычные строчки ..... 53</b>	
<b>ВЫБОР ОБЫЧНЫХ СТРОЧЕК ..... 54</b>	
Выбор строчки ..... 54	
Сохранение настроек строчек ..... 57	
Использование кнопки выбора типа шитья ..... 58	
<b>ВЫПОЛНЕНИЕ СТРОЧЕК..... 60</b>	
Прямые строчки ..... 60	
Вытачка ..... 65	
Выполнение сборок ..... 65	
Краевой шов вподгибку ..... 66	
Мелкие складки ..... 67	
Строчки “зигзаг” ..... 68	
Строчки “зигзаг” для эластичных материалов ..... 71	
Обметывание краев ..... 72	
Выстегивание ..... 76	
Потайные строчки-мережки ..... 81	
Апликация ..... 82	
Строчки-ракушки ..... 83	
Фестонная строчка ..... 84	
Отделка деталей одежды ..... 84	
Строчки для украшения сборками или буфами ..... 85	
Соединение деталей с просветом ..... 85	
Пристрачивание ленты или эластичной тесьмы ..... 86	
Кружевная строчка ..... 87	
Выметывание петель за один прием ..... 89	
Выметывание петель за четыре приема ..... 93	
Закрепки ..... 97	
Пришивание пуговиц ..... 99	
Выметывание глазков ..... 101	
Шитье в разных направлениях (прямая строчка и строчка “зигзаг”) ..... 102	
Вшивание застежки “молния” ..... 103	
<b>Глава 4 Знаки/декоративные строчки ..... 107</b>	
<b>ВЫБОР РИСУНКОВ СТРОЧЕК..... 108</b>	
Выбор рисунков декоративных строчек/декоративных строчек 7 мм/атласных строчек/атласных строчек 7 мм/строчек для вышивки крестиками/обычных декоративных строчек ..... 110	
Буквы алфавита ..... 110	
<b>ВЫШИВАНИЕ РИСУНКОВ СТРОЧЕК..... 112</b>	
Выполнение привлекательной отделки ..... 112	
Основные операции ..... 112	
Выполнение настроек ..... 113	
<b>РЕДАКТИРОВАНИЕ РИСУНКОВ ВЫШИВКИ. 115</b>	
Изменение размера ..... 116	
Изменение длины рисунка (только для рисунков атласных строчек 7 мм) ..... 117	
Создание вертикального зеркального отображения ..... 117	
Создание горизонтального зеркального отображения ..... 117	
Повторяющееся вышивание рисунка ..... 117	
Изменение плотности строчки (только для рисунков атласных строчек) ..... 118	
Проверка отображения ..... 118	
<b>КОМБИНИРОВАНИЕ РИСУНКОВ СТРОЧЕК . 120</b>	
Перед комбинированием ..... 120	
Комбинирование различных рисунков строчек ..... 120	
Комбинирование больших и маленьких рисунков строчек ..... 122	
Комбинирование горизонтальных зеркальных отображений рисунка строчки ..... 122	
Комбинирование рисунков строчек различной длины ..... 123	
Пошаговое вышивание рисунка строчки (только для рисунков атласных строчек 7 мм) ..... 124	
<b>ИСПОЛЬЗОВАНИЕ ФУНКЦИЙ ПАМЯТИ ..... 126</b>	
Меры предосторожности при работе с данными для вышивания ..... 126	
Сохранение рисунков строчек в памяти машины ..... 128	
Сохранение рисунков строчек в USB-устройствах (имеющихся в продаже) ..... 130	
Сохранение рисунков строчек на компьютере ..... 131	
Извлечение рисунков строчек из памяти машины ..... 132	
Извлечение данных из USB-устройства ..... 133	
Извлечение данных из компьютера ..... 135	
<b>Глава 5 Вышивание ..... 137</b>	
<b>ПЕРЕД ВЫШИВАНИЕМ..... 138</b>	
Вышивание шаг за шагом ..... 138	
Установка лапки для вышивания “W” ..... 139	
Установка вышивального модуля ..... 140	

<b>ВЫБОР РИСУНКОВ</b> .....	<b>143</b>
Выбор рисунков вышивки/кружевных рисунков/рисунков для окаймления/рисунков для вышивки крестиками/букв алфавита, украшенных цветами .....	145
Выбор букв алфавита .....	146
Выбор рисунков обрамления .....	147
Выбор рисунков с карт с данными для вышивания .....	148
Выбор рисунков, хранящихся в USB-устройстве/в памяти компьютера .....	149
<b>ПРОСМОТР ЭКРАНА ШИТЬЯ</b> .....	<b>150</b>
<b>ПОДГОТОВКА ТКАНИ</b> .....	<b>152</b>
Прикрепление стабилизирующего материала (подложки) с помощью утюга к ткани .....	152
Закрепление ткани в пальцах .....	154
Вышивание на маленьких кусочках ткани или на краях ткани .....	157
<b>УСТАНОВКА ПЯЛЕЦ</b> .....	<b>158</b>
<b>ПОДТВЕРЖДЕНИЕ ПОЗИЦИИ РИСУНКА</b> .....	<b>159</b>
Проверка позиции рисунка .....	159
Предварительный просмотр завершеного рисунка .....	160
<b>ВЫПОЛНЕНИЕ РИСУНКА ВЫШИВКИ</b> .....	<b>161</b>
Выполнение привлекательной отделки .....	161
Выполнение рисунков вышивки .....	162
Выполнение рисунков вышивки, в которых используются аппликации .....	163
<b>РЕГУЛИРОВКИ ВО ВРЕМЯ ВЫШИВАНИЯ</b> .....	<b>166</b>
Если заканчивается нижняя нить (нить шпульки) .....	166
Если во время вышивания обрывается нить .....	167
Повторное выполнение процедуры с начала .....	168
Возобновление вышивания после выключения питания машины .....	168
<b>НАСТРОЙКИ ПРОЦЕДУРЫ ВЫШИВАНИЯ</b> ...	<b>170</b>
Регулировка натяжения нити .....	170
Использование функции автоматической обрезки нити (END COLOR TRIM) .....	171
Использование функции подрезки нитей (JUMP STITCH TRIM) .....	172
Регулировка скорости вышивания .....	173
Изменение экрана цветов нитей .....	173
Изменение экрана пялец .....	174
<b>КОРРЕКТИРОВКА РИСУНКА</b> .....	<b>176</b>
Изменение позиции рисунка .....	176
Совмещение рисунка и иглы .....	176
Изменение размера .....	177
Поворот рисунка .....	178
Создание горизонтального зеркального отображения .....	179
Изменение плотности (только для букв алфавита и рисунков обрамления) .....	179
Изменение цветов букв алфавита .....	180
<b>ИСПОЛЬЗОВАНИЕ ФУНКЦИЙ ПАМЯТИ</b> .....	<b>181</b>
Меры предосторожности при работе с данными для вышивания .....	181
Сохранение рисунков вышивки в памяти машины .....	183
Сохранение рисунков вышивки в USB-устройствах (имеющихся в продаже) .....	185
Сохранение рисунков вышивки на компьютере .....	186
Извлечение рисунков вышивки из памяти машины .....	187
Извлечение данных из USB-устройства .....	187
Извлечение данных из компьютера .....	189
<b>ВЫШИВКА АППЛИКАЦИЙ</b> .....	<b>190</b>
Использование рисунка обрамления для изготовления аппликаций (1) .....	190
Использование рисунка обрамления для изготовления аппликаций (2) .....	191

## Глава 6 Редактирование рисунков вышивки 193

<b>ОБЪЯСНЕНИЕ ФУНКЦИЙ</b> .....	<b>194</b>
<b>ВЫБОР РИСУНКОВ ДЛЯ РЕДАКТИРОВАНИЯ</b> .....	<b>195</b>
Выбор рисунков вышивки/кружевных рисунков/рисунков для окаймления/рисунков для вышивки крестиками/букв алфавита, украшенных цветами/рисунков обрамления .....	196
Выбор букв алфавита .....	196
<b>РЕДАКТИРОВАНИЕ РИСУНКОВ</b> .....	<b>199</b>
Перемещение рисунка .....	201
Поворот рисунка .....	201
Изменение размера рисунка .....	202
Удаление рисунка .....	203
Изменение конфигурации букв алфавита .....	203
Изменение интервала между буквами алфавита .....	203
Изменение цвета каждой буквы алфавита в рисунке .....	204
Изменение цвета нити .....	205
Создание таблицы собственных нитей .....	206
Выбор цвета из таблицы собственных нитей .....	208
Создание повторяющихся рисунков .....	209
После редактирования .....	213
<b>КОМБИНИРОВАНИЕ РИСУНКОВ</b> .....	<b>214</b>
Редактирование комбинированных рисунков .....	214
Вышивание комбинированных рисунков .....	216
<b>ИСПОЛЬЗОВАНИЕ ФУНКЦИЙ ПАМЯТИ</b> .....	<b>217</b>

## Глава 7 “МОИ СТРОЧКИ” 219

<b>СОЗДАНИЕ СТРОЧКИ</b> .....	<b>220</b>
<b>ВВОД ДАННЫХ СТРОЧКИ</b> .....	<b>222</b>
<b>ИСПОЛЬЗОВАНИЕ СОБСТВЕННЫХ СТРОЧЕК</b> .....	<b>228</b>
Сохранение собственных строчек в списке .....	228
Извлечение сохраненных строчек .....	229

## Глава 8 Приложение 231

<b>УХОД И ТЕХНИЧЕСКОЕ ОБСЛУЖИВАНИЕ</b> .....	<b>232</b>
Очистка экрана ЖК-дисплея .....	232
Очистка корпуса машины .....	232
Очистка челночного устройства .....	232
<b>НАСТРОЙКА ПАРАМЕТРОВ ЭКРАНА</b> .....	<b>234</b>
Изображения на экране плохо различимы .....	234
Неисправна сенсорная панель .....	234
<b>ПОИСК И УСТРАНЕНИЕ НЕИСПРАВНОСТЕЙ</b> .....	<b>236</b>
<b>СООБЩЕНИЯ ОБ ОШИБКАХ</b> .....	<b>241</b>
<b>ТЕХНИЧЕСКИЕ ХАРАКТЕРИСТИКИ</b> .....	<b>247</b>
<b>ОБНОВЛЕНИЕ ПРОГРАММНОГО ОБЕСПЕЧЕНИЯ</b> .....	<b>248</b>
Процедура обновления с использованием USB-устройств .....	248
Процедура обновления с использованием компьютера .....	249
<b>ТАБЛИЦА НАСТРОЕК СТРОЧЕК</b> .....	<b>251</b>
<b>УКАЗАТЕЛЬ</b> .....	<b>258</b>



1



2



3



4



5



6



7



8





# НАЗВАНИЯ ЧАСТЕЙ МАШИНЫ И ИХ ФУНКЦИИ

Ниже приведены наименования различных частей швейной машины и описаны их функции. Перед началом эксплуатации машины внимательно прочтите эти описания.

## Машина

### ■ Вид спереди

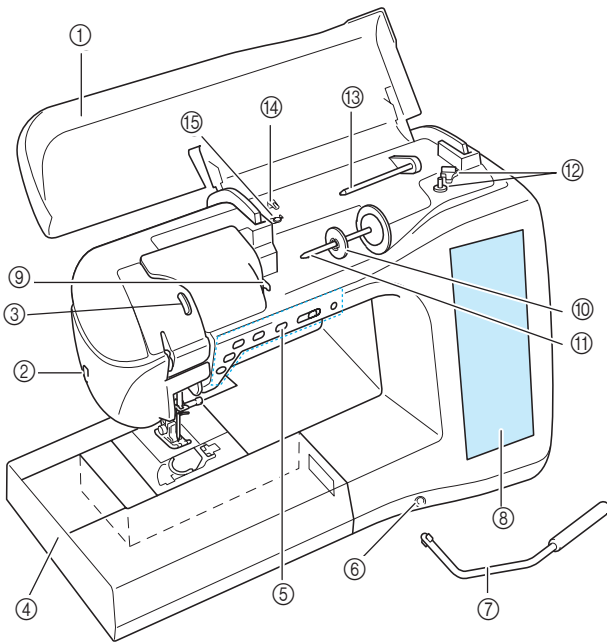

- ① **Верхняя крышка**  
Для заправки нити в машину и намотки шпульки откройте верхнюю крышку.
- ② **Приспособление для обрезки нити**  
Для обрезки пропустите нить через приспособление.
- ③ **Окно проверки положения рычага нитепротягивателя**  
Посмотрите в это окно, чтобы убедиться, что верхняя нить видна в нем.
- ④ **Плоская платформа с отделением для хранения принадлежностей**  
В отделении для хранения принадлежностей храните прижимные лапки и шпульки. Для облегчения обработки цилиндрических деталей снимите эту платформу.
- ⑤ **Кнопки управления (6 кнопок) и регулятор скорости шитья**  
Эти кнопки и ползунковый регулятор используются для управления швейной машиной.
- ⑥ **Гнездо для коленоподъемника**  
В это гнездо вставляется коленоподъемник.
- ⑦ **Коленоподъемник**  
Коленоподъемник используется для подъема и опускания прижимной лапки.
- ⑧ **ЖКИ (жидкокристаллический индикатор)**  
На жидкокристаллическом дисплее отображаются настройки для выбранного типа строчки и сообщения об ошибках.
- ⑨ **Пластина нитенаправителя**  
При заправке верхней нити проведите нить вокруг пластины нитенаправителя.
- ⑩ **Колпачок катушки**  
Колпачок катушки используется для фиксации катушки на стержне.
- ⑪ **Стержень для установки катушки**  
Этот стержень предназначен для установки катушки с нитью.
- ⑫ **Устройство намотки шпулек**  
Служит для намотки нити на шпульку.

- ⑬ **Дополнительный стержень для установки катушки с нитью**  
Этот стержень для катушки используется для намотки нити на шпульку или для шитья двойной иглой.
- ⑭ **Нитенаправитель для намотки шпульки**  
Перед намоткой шпульки проведите нить вокруг нитенаправителя.
- ⑮ **Диск предварительного натяжения**  
Перед намоткой шпульки проведите нить вокруг диска предварительного натяжения.

■ Вид справа/сзади

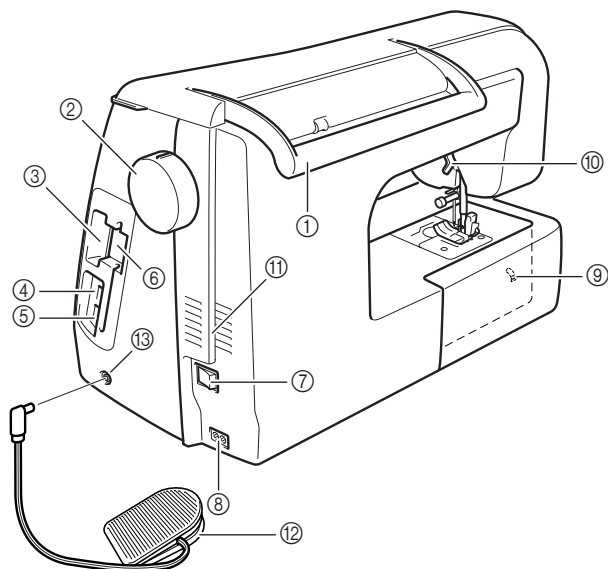

- ① **Ручка**  
Служит для переноски швейной машины.
- ② **Маховик**  
При вращении маховика на себя (против часовой стрелки) игла поднимается и опускается. Маховик следует вращать в направлении передней части машины.
- ③ **Гнездо для карт с данными для вышивания**  
Предназначено для вставки карт с данными для вышивания (приобретаемых отдельно).
- ④ **Соединитель USB-порта для подключения различных устройств – носителей данных**  
Для передачи рисунков из/в USB-устройство подключите это устройство непосредственно к соединителю USB-порта.
- ⑤ **Соединитель USB-порта для подключения компьютера**  
Для импорта/экспорта рисунков между компьютером и машиной подключите USB-кабель к соединителю USB-порта.
- ⑥ **Держатель пера для нажатия кнопок на сенсорном экране**  
Служит для хранения пера для нажатия кнопок на сенсорном экране, когда оно не используется.
- ⑦ **Сетевой выключатель**  
Сетевой выключатель служит для включения (ON) и выключения (OFF) машины.
- ⑧ **Гнездо для подключения сетевого шнура**  
Вставьте разъем сетевого шнура в это гнездо на машине.
- ⑨ **Переключатель положения гребенок транспортера**  
Служит для опускания и подъема гребенок транспортера ткани.
- ⑩ **Рычаг лапки**  
Поднимите или опустите рычаг лапки, чтобы соответственно поднять или опустить прижимную лапку.
- ⑪ **Вентиляционное отверстие**  
Вентиляционное отверстие позволяет осуществляться циркуляции воздуха вокруг двигателя. Не закрывайте это отверстие во время работы машины.
- ⑫ **Педаль с убирающимся шнуром**  
Путем нажатия на эту педаль осуществляется управление скоростью шитья.
- ⑬ **Гнездо для подключения педали**  
Вставьте разъем педали в соответствующее гнездо машины.

Область иглы и прижимной лапки

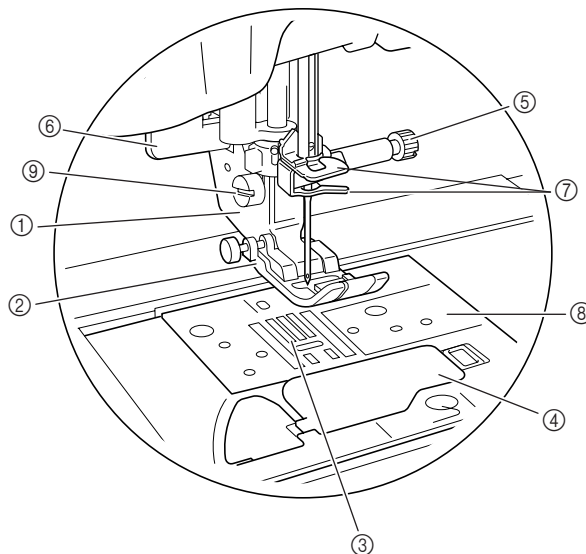

- ① **Адаптер прижимной лапки**  
На этот адаптер устанавливается прижимная лапка.
- ② **Прижимная лапка**  
Прижимная лапка служит для приложения к материалу постоянного давления во время шитья. Установите лапку, соответствующую выбранному типу строчки.
- ③ **Гребенки транспортера ткани**  
Служат для подачи ткани в направлении шитья.
- ④ **Крышка челночного устройства**  
Для установки шпульки необходимо открыть крышку челночного устройства.
- ⑤ **Винт иглодержателя**  
Винт иглодержателя используется для фиксации иглы в иглодержателе.
- ⑥ **Рычажок для выметывания петли**  
Рычажок для выметывания петли используется для выполнения петель с использованием прижимной лапки для выметывания петель за один прием.
- ⑦ **Нитенаправители игловодителя**  
Пропустите верхнюю нить через два нитенаправителя игловодителя.
- ⑧ **Игольная пластина**  
На игольной пластине нанесена разметка, помогающая при выполнении прямых швов.
- ⑨ **Винт крепления адаптера лапки**  
Винт крепления адаптера лапки используется для фиксации прижимной лапки.

## Вышивальный модуль

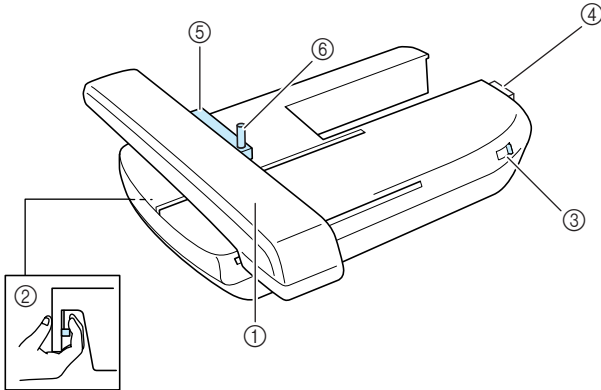

- ① **Каретка**  
Каретка автоматически перемещает пяльцы при вышивании.
- ② **Кнопка освобождения вышивального модуля (расположена под вышивальным модулем)**  
Для снятия вышивального модуля необходимо нажать на эту кнопку.
- ③ **Переключатель положения гребенок транспортера**  
Когда установлен вышивальный модуль, этот переключатель служит для опускания и подъема гребенок транспортера ткани.
- ④ **Соединитель вышивального модуля**  
При установке вышивального модуля подключите соединитель вышивального модуля к соединительному порту.
- ⑤ **Держатель пялец**  
Для фиксации пялец вставьте их в держатель пялец.
- ⑥ **Рычаг фиксации пялец**  
Нажмите вниз рычаг фиксации пялец для их фиксации.

### ⚠ ВНИМАНИЕ





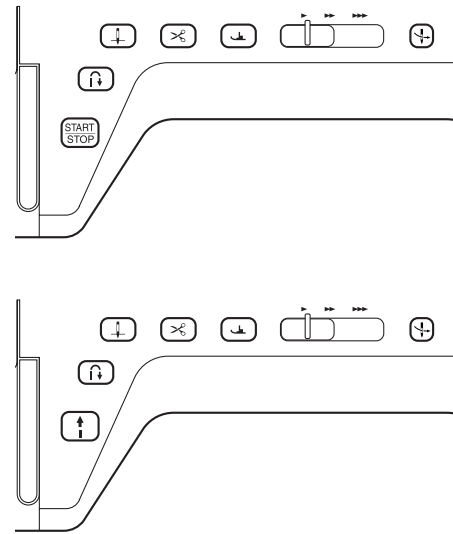

- После установки пялец в держатель убедитесь, что рычаг фиксации пялец правильно опущен.

### ☀ Примечание

- При вышивании убедитесь в том, что переключатель положения гребенок транспортера на вышивальном модуле находится в правом положении.
- При установленном вышивальном модуле также можно выполнять обычные и декоративные строчки. Установите переключатель положения гребенок транспортера на вышивальном модуле в соответствующее положение.

## Кнопки управления



- ① **Кнопка “Start/Stop” (“Пуск/Стоп”)**    
После нажатия на эту кнопку машина выполняет несколько стежков на малой скорости, а потом начинает шить на скорости, заданной регулятором скорости шитья. Чтобы остановить машину, снова нажмите эту кнопку. Удерживайте кнопку нажатой, чтобы машина шила на минимально возможной скорости. Цвет кнопки зависит от режима работы машины.  
  
Зеленый: машина готова к шитью или уже шьет.  
Красный: шитье невозможно.
- ② **Кнопка “Reverse/Reinforcement Stitch” (“Шитье в обратном направлении/Выполнение усилительных стежков”)**   
Эта кнопка используется для прошивания усилительных стежков в начале и в конце строчки. После нажатия на эту кнопку машина выполняет 3 стежка в одной точке и автоматически останавливается. Для прямых строчек и строчек “зигзаг”, для которых может выполняться шитье в обратном направлении, машина будет прошивать стежки в обратном направлении на малой скорости только в том случае, если удерживается кнопка “Шитье в обратном направлении/Выполнение усилительных стежков” (стежки прошиваются в противоположном направлении).
- ③ **Кнопка “Needle Position” (“Положение иглы”)**   
Эта кнопка используется при изменении направления шитья или для мелкого шитья на малых площадях. При нажатии на эту кнопку положение иглы изменяется (игла поднимается или опускается). Для выполнения одиночного стежка нажмите на эту кнопку дважды.
- ④ **Кнопка “Thread Cutter” (“Обрезка нити”)**   
Нажмите на эту кнопку после шитья для автоматической обрезки излишка нити.
- ⑤ **Кнопка “Presser Foot Lifter” (“Подъемник прижимной лапки”)**   
Нажмите на эту кнопку, чтобы опустить прижимную лапку и прижать материал. Для того чтобы поднять прижимную лапку, снова нажмите на эту кнопку.

⑥ **Регулятор скорости шитья** 

Этот регулятор используется для задания скорости шитья. Для уменьшения скорости шитья сдвиньте ползунок влево. Для увеличения скорости шитья сдвиньте ползунок вправо. Начинающим пользователям рекомендуется шить на малой скорости.

⑦ **Кнопка “Automatic Threading”**

(“Автоматическая заправка нити”) 

Эта кнопка используется для автоматической заправки нити в иглу.

**⚠ ВНИМАНИЕ**

- После того, как нити уже обрезаны, не нажимайте кнопку обрезки нити. Это может привести к поломке иглы, запутыванию нитей или повреждению машины.

## Принадлежности в комплекте поставки

Потяните верхнюю часть съемной плоской платформы, чтобы открыть отсек для принадлежностей.

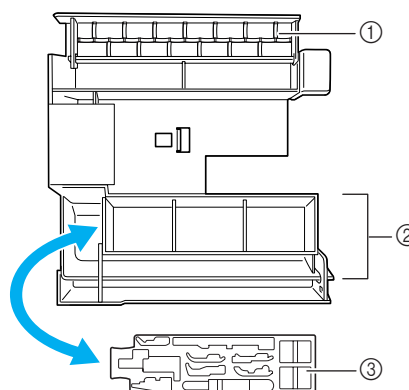
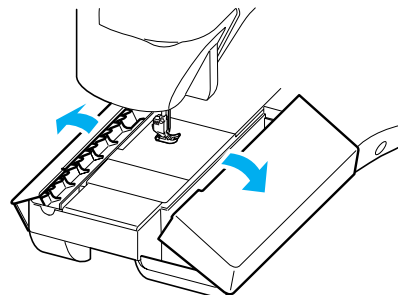

- ① Место для хранения принадлежностей
- ② Место для хранения прижимных лапок
- ③ Место для хранения прижимных лапок

Входящие в комплект поставки принадлежности 31-34 находятся в футляре для переноски вышивального модуля. Для того чтобы открыть этот футляр необходимо открыть на нем замки с защелками. Для того чтобы закрыть эти замки и надежно закрыть футляр, нажмите на защелки таким образом, чтобы каждая из них щелкнула.

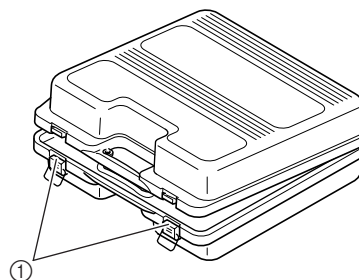

- ① **Защелки**

→ Принадлежности в комплекте поставки

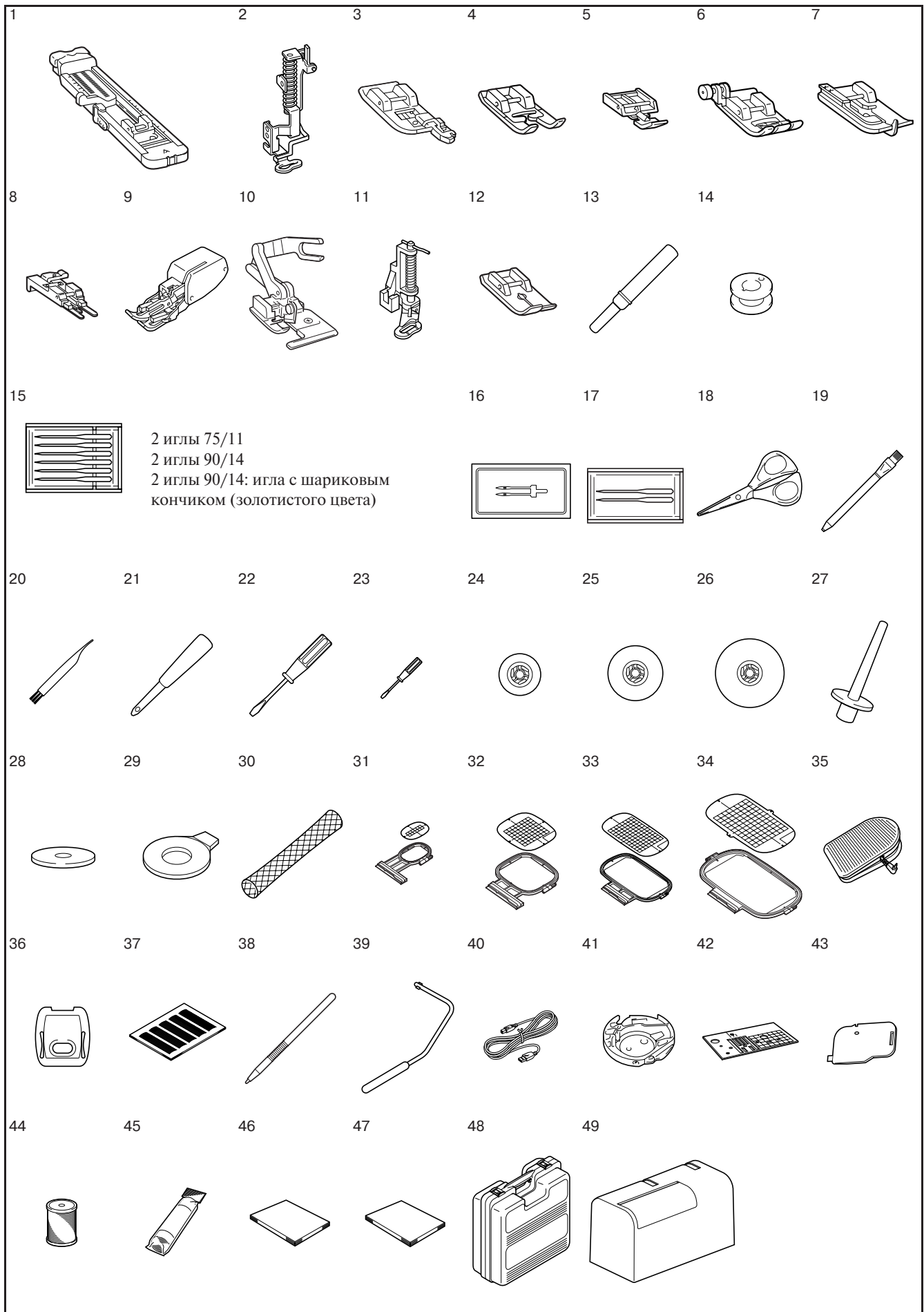

№.	Наименование	Код изделия
1	Лапка для выметывания петель "А"	X57789-151
2	Лапка для вышивания "W"	XC8156-051
3	Лапка для краеобметочных работ "G"	XC3098-051
4	Лапка для выстрачивания монограмм "N"	X53840-351
5	Лапка для вшивания "молнии" "I"	X59370-051
6	Лапка для строчки зигзаг "J" (на машине)	XC3021-051
7	Лапка для потайной строчки "R"	X56409-051
8	Лапка для пришивания пуговиц "M"	130489-001
9	Шагающая лапка	F033N:XC2214-102
10	Лапка с боковым резаком	F054:XC3879-002
11	Лапка для выстигивания со свободной подачей материала	F005N:XC1948-002
12	Лапка для прямой строчки	F042N:XC1973-102
13	Вспарыватель для петель	X54243-001
14	Шпулька (10 шт.)	SFB:XA5539-151
15	Набор игл	X58358-051
16	Двойная игла	X59296-151
17	Набор игл с шариковым кончиком	XD0705-051
18	Ножницы	184783-051
19	Портновский мелок	184944-001
20	Щеточка для очистки	X59476-051
21	Прошивка	135793-001
22	Отвертка (большая)	X55467-051
23	Отвертка (малая)	X55468-051
24	Колпачок катушки (малый)	130013-154
25	Колпачок катушки (средний) (2 шт.)	X55260-153
26	Колпачок катушки (большой)	130012-054
27	Вертикальный стержень для установки катушки	XC8619-051
28	Подкладка под катушку	X57045-051
29	Дискообразная отвертка	XC1074-051
30	Сетка для катушки	XA5523-050
31	Комплект пялец (малых), В 2 см × Ш 6 см	EF73:XC8479-052
32	Комплект пялец (средних), В 10 см × Ш 10 см	FE74:XC8480-052
33	Комплект пялец (больших), В 18 см × Ш 13 см	EF75:XC8481-052
34	Комплект пялец (сверхбольших), В 30 см × Ш 18 см	EF76:XC8482-052
35	Педаль	XC6653-151
36	Крышка игольной пластины для вышивания	XA9939-051
37	Комплект листов с координатной сеткой	GS3:X81277-001
38	Перо для нажатия кнопок на сенсорном экране	XA9940-051
39	Коленоподъемник	XA6941-051
40	USB-кабель	XC8897-051
41	Шпульный колпачок (розовый винт)	XC8167-051
42	Игольная пластина для шитья прямой строчкой	XC8362-051
43	Крышка челночного устройства с направителем для каркасной нити (с одним отверстием)	XC8449-051
44	Нижняя нить для вышивания	EBT-CEN:X81164-001

№.	Наименование	Код изделия
45	Стабилизирующий материал	BM3:X81175-101
46	Руководство по эксплуатации	XC8170-051
47	Краткий справочник	XC8173-051
48	Футляр для переноски вышивального модуля	XC8150-051
49	Жесткий футляр	XC7750-051



### Напоминание

- Используйте только те принадлежности, которые рекомендованы для данной машины.
- Винт крепления адаптера прижимной лапки можно приобрести у уполномоченного дилера компании (Код изделия: XA4813-051).
- Входящие в комплект поставки принадлежности 35, 46 и 47 могут храниться в жестком футляре машины.

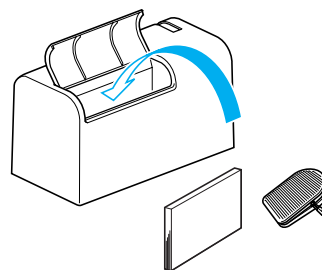

## Дополнительные принадлежности

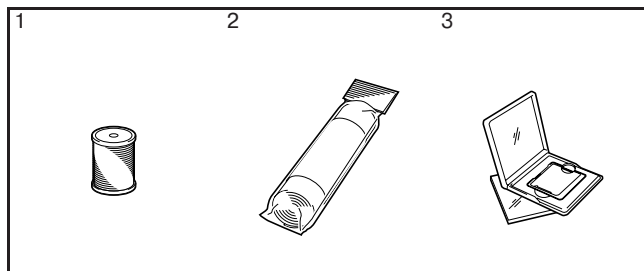

№.	Наименование	Код изделия
1	Нижняя нить для вышивания (белая)	X81164-001
	Нижняя нить для вышивания (черная)	XC5520-001
2	Стабилизирующий материал	X81175-101
	Растворимый в воде стабилизирующий материал	X81267-001
3	Карта с данными для вышивания	
	No. 1 Alphabet (алфавит)	X58317-001
	No. 2 Flower (цветы)	X58321-001
	No. 3 Dinosaur (динозавр)	X58362-001
	No. 6 Moskowitz's World (мир москвича)	X58497-001
	No. 7 Country Life (деревенская жизнь)	X59322-001
	No. 8 Holiday (праздник)	X59357-001
	No. 9 Hobby Craft (хобби)	X59511-001
	No. 10 Monogram Emblem (монограммы, эмблемы)	X59567-001
	No. 11 Frame (рамки)	XA0257-001
	No. 12 Transportation (транспорт)	XA0275-001
	No. 13 Sports Emblem (спортивная символика)	XA0517-001
	No. 14 Large Floral (большие цветы)	XA1223-001
	No. 16 Cats & Dogs (кошки и собаки)	XA1406-001
	No. 19 Marine (море)	XA2452-001
	No. 20 Petite Designs (мелкие узоры)	XA2869-001
	No. 21 Needlework (вышивка)	XA2873-001
	No. 22 Large Quilt (выстегивание крупного размера)	XA3431-001
	No. 23 White on White (белое на белом)	XA3430-001
	No. 25 Horse (лошади)	XA3791-001
	No. 27 Birds (птицы)	XA4289-001
	No. 28 Christmas (Рождество)	XA4502-001
	No. 29 Lace (кружева)	XA4664-001
	No. 30 Wildlife Animals (дикие животные)	XA4771-001
	No. 31 Large Flower II (большие цветы II)	XA5037-001
	No. 32 Musical Instruments (музыкальные инструменты)	XA5386-001
	No. 33 Trees (деревья)	XA5567-001
	No. 35 Cats & Dogs II (кошки и собаки II)	XA5629-001
	No. 36 Fruits & Vegetables (фрукты и овощи)	XA5659-001
	No. 37 Applique Alphabet (аппликации, алфавит)	XA5753-001
	No. 38 Angel (ангелы)	XA5781-001
	No. 39 Doll Face (кукольные лица)	XA5978-001

№.	Наименование	Код изделия
3	No. 40 Sports 3 (спорт 3)	XA6111-001
	No. 41 Renaissance Alphabet (алфавит в стиле Ренессанс)	XA6586-001
	No. 42 Farm (крестьянское хозяйство)	XA6733-001
	No. 43 Victorian (викторианский стиль)	XA6769-001
	No. 44 Lace2 (кружева 2)	XA6849-001
	No. 45 Fancy Work (художественная вышивка)	XA7770-001
	No. 46 Australian Animals (животные Австралии)	XA7893-001
	No. 47 Butterfly (бабочки)	XA8206-001
	No. 48 Australian Flowers (цветы Австралии)	XA8250-001
	No. 49 Folk Art (народное искусство)	XA8348-001
	No. 50 Fairy & Floral (сказки, цветы)	XA8414-001
	No. 52 Bear Collections (семейство медведей)	XA8511-001
	No. 53 Scene (пейзажи)	XA8936-001
	No. 54 Tea Time (чаепитие)	XA9129-001
	No. 55 Gardening (садоводство)	XA9348-001
	No. 56 Asian (Азия)	XC0025-001
	No. 57 Large Christmas (Рождество, большой узор)	XC0057-001
	No. 58 New Quilt Traditions (новые традиции вышивки)	XC0861-001
	No. 60 Summer Fun (летние забавы)	XC1168-001
	No. 61 Blouse Embellishment (украшение блузок)	XC1304-001
	No. 62 Zodiac Signs (знаки Зодиака)	XC1502-001
	No. 63 Bunny (зверюшки)	XC1646-001
	No. 64 Grand Mom (бабушка)	XC2176-001
	No. 65 Red Work	XC4220-001
	No. 66 Pop Mix (популярные рисунки)	XC4819-001
	No. 67 Home Dec Collection (коллекция узоров для отделки изделий для внутренней обстановки дома)	XC7048-001
	No. 68 Cross Stitch Collection 1 (коллекция узоров для вышивки крестиком 1)	XC7097-001
	No. 69 Sport Shirt Motifs (рисунки для футболок)	XC7274-001
	No. 70 Cross Stitch Collection 1 (коллекция узоров для вышивки крестиком 2)	XC7550-001



### Напоминание

- Для данной машины могут использоваться любые перечисленные выше карты с данными для вышивания производства компании Brother.
- Некоторые спецификации могут быть изменены без предварительного уведомления.



### Примечание

- Карты с данными для вышивания, приобретенные в других странах, могут оказаться непригодными для работы с данной машиной.





# 1

## Глава 1

# Подготовка к работе

**ВКЛЮЧЕНИЕ И ВЫКЛЮЧЕНИЕ МАШИНЫ .....10**

**ЭКРАН ЖК-ДИСПЛЕЯ .....11**

■ Функции кнопок ..... 12

Использование кнопки настроек машины ..... 14

■ Регулировка яркости экрана ..... 17

■ Изменение языка сообщений на экране ЖК-дисплея ..... 18

Использование кнопки режима работы машины ..... 19

Использование кнопки вызова пояснений к рисункам ..... 21

**ЗАПРАВКА НИЖНЕЙ НИТИ.....22**

Намотка шпульки..... 22

■ Использование дополнительного стержня для катушки ..... 22

■ Использование основного стержня для катушки ..... 24

Установка шпульки ..... 25

Вытягивание нижней нити ..... 27

**ЗАПРАВКА ВЕРХНЕЙ НИТИ .....28**

Заправка нити с помощью кнопки “Automatic Threading” (“Автоматическая заправка нити”)..... 28

Заправка нити вручную ..... 30

Использование режима шитья двойной иглой..... 33

Использование нити, которая быстро сматывается с катушки ..... 35

■ Использование сетки для катушки ..... 35

■ Использование вертикального стержня для катушки..... 36

**ЗАМЕНА ПРИЖИМНОЙ ЛАПКИ .....37**

Снятие прижимной лапки ..... 37

Установка прижимной лапки..... 37

Установка шагающей лапки..... 38

**ЗАМЕНА ИГЛЫ .....39**

■ Информация об игле ..... 40

■ Комбинации “ткань/нить/игла” ..... 40

# ВКЛЮЧЕНИЕ И ВЫКЛЮЧЕНИЕ МАШИНЫ

## ⚠ ПРЕДУПРЕЖДЕНИЕ

- В качестве источника питания используйте только бытовую электросеть. Использование другого источника может привести к возгоранию, поражению электрическим током или повреждению машины.
- Выключайте машину и вынимайте вилку из розетки в следующих случаях:  
 Если вы оставляете машину без присмотра  
 По окончании работы на машине  
 При сбое электропитания во время работы  
 Если машина работает с перебоями из-за плохих электрических соединений или иных причин  
 Во время грозы

## ⚠ ВНИМАНИЕ

- Не пользуйтесь удлинителями или разветвителями, в которые включено несколько бытовых приборов. Это может привести к возгоранию или поражению электрическим током.
- Не дотрагивайтесь до вилки мокрыми руками. Это может привести к поражению электрическим током.
- Для отключения питания машины сначала всегда выключайте сетевой выключатель. При отключении машины от сети электроснабжения беритесь только за вилку. Никогда не тяните за сетевой шнур — это может привести к его повреждению и стать причиной возгорания или поражения электрическим током.
- Не допускайте повреждения сетевого шнура, его обрывов, растягивания, перегибов, перекручивания или образования узлов. Не производите никаких модификаций шнура. Не ставьте на шнур никаких предметов. Не подвергайте сетевой шнур воздействию повышенной температуры. Все это может привести к повреждению шнура или стать причиной возгорания или поражения электрическим током. В случае повреждения сетевого шнура или вилки отправьте машину уполномоченному дилеру фирмы для ремонта.
- Если машина не используется в течение длительного времени, выньте вилку из розетки. В противном случае может произойти возгорание.
- Перед тем как оставить машину без присмотра, выключите ее сетевым выключателем и выньте вилку сетевого шнура из настенной розетки.
- При выполнении технического обслуживания машины и снятии крышек также необходимо вынуть вилку сетевого шнура машины из розетки.

- 1** Вставьте разъем сетевого шнура в предназначенное для него гнездо на машине, затем вставьте вилку сетевого шнура в настенную розетку.

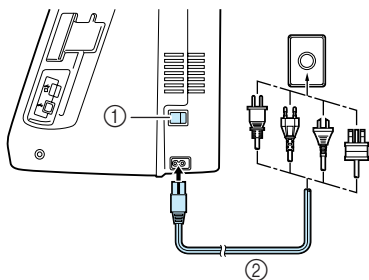

- ① Сетевой выключатель  
 ② Сетевой шнур

- 2** Для включения машины переведите сетевой выключатель в положение “I”.

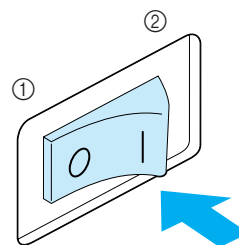

- ① OFF (ВЫКЛ.)  
 ② ON (ВКЛ.)

- 3** Для выключения машины переведите сетевой выключатель в положение “O”.

# ЭКРАН ЖК-ДИСПЛЕЯ

При включении машины на экране отображается название машины. Для отображения обычных строчек коснитесь экрана. В зависимости от установки, выбранной на экране установок (см. стр. 12), либо “1-01 Straight stitch (Left)” (“1-01 Прямая строчка (при положении иглы слева)”), либо “1-03 Straight stitch (Middle)” (“1-03 Прямая строчка (при положении иглы посередине)”) выбирается автоматически.

Для выбора требуемого рисунка строчки, функции машины или определенной операции нажмите на соответствующую экранную кнопку.



## Примечание

Когда на машине установлена игольная пластина для шитья прямой строчкой, игла автоматически устанавливается в среднее положение.



## Напоминание

- Нажимайте на символы, отображаемые на экране дисплея, только пальцем или специально предназначенным для этого пером, которое входит в комплект машины. Не используйте для этого обычные отточенные карандаши, отвертки или какие-либо другие твердые или острые предметы. Не следует сильно надавливать на экран при нажатии на кнопки. Слишком сильное нажатие или использование острых предметов может привести к повреждению экрана.

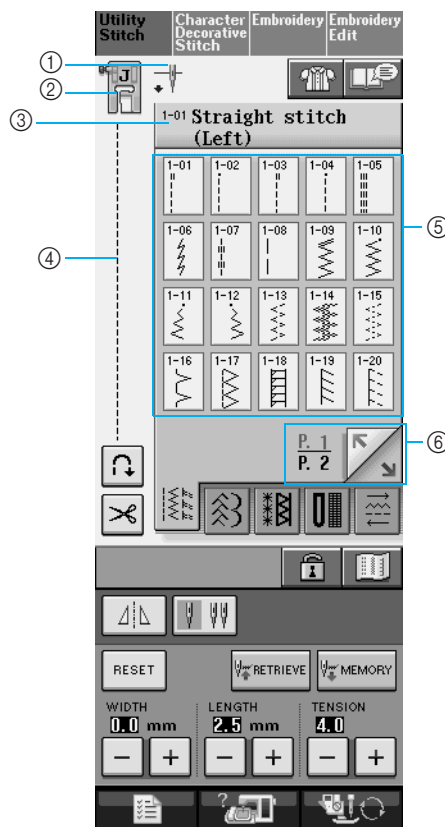

- ① Установка режима шитья одиночной или двойной иглой и положение иглы при остановке машины.



Одиночная игла/нижнее положение иглы при остановке



Одиночная игла/верхнее положение иглы при остановке



Двойная игла/нижнее положение иглы при остановке



Двойная игла/верхнее положение иглы при остановке

- ② Код прижимной лапки. Перед началом шитья установите прижимную лапку, указанную в этом поле.  
 ③ Название и кодовый номер выбранной строчки.  
 ④ Предварительный просмотр выбранной строчки.  
 ⑤ Рисунки строчек.  
 ⑥ Переход к дополнительным страницам, которые можно просмотреть.







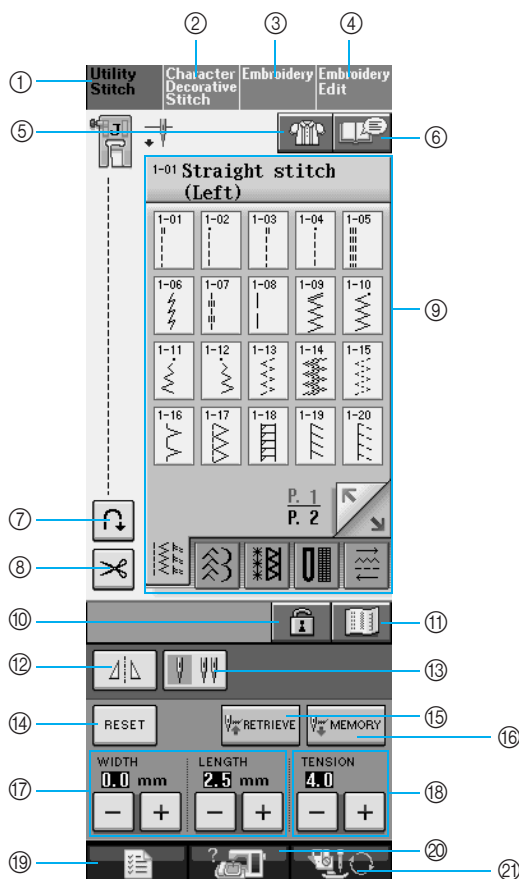





\* Все функции кнопок ЖК-дисплея описаны в таблице “Функции кнопок” на следующей странице.



## ■ Функции кнопок

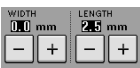

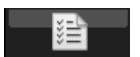
No.	Отображение	Название кнопки	Пояснение	Стр.
①		Кнопка выбора обычных строчек	Нажмите на эту кнопку для выбора прямой строчки, строчки “зигзаг”, потайной строчки-мережки или других строчек, обычно используемых при шитье одежды.	54
②		Кнопка выбора символов/декоративных строчек	Нажмите на эту кнопку для выбора рисунков символов или декоративных строчек.	108
③		Кнопка выбора режима вышивания	Установите вышивальный модуль и нажмите на эту кнопку для выполнения вышивки.	143
④		Кнопка выбора режима редактирования вышивки	Нажмите на эту кнопку для комбинирования рисунков вышивки. При использовании функций редактирования вышивки можно также создавать оригинальные рисунки вышивки и рамок.	195
⑤		Кнопка выбора типа шитья	Нажмите на эту кнопку, когда вам требуется помощь в выборе соответствующего рисунка строчки для конкретного швейного проекта и когда необходимо ознакомиться с процедурой выполнения строчки определенного рисунка. Эта кнопка очень полезна для начинающих.	58
⑥		Кнопка вызова пояснений к рисункам	При нажатии на эту кнопку появляется пояснение к выбранному рисунку.	21
⑦		Кнопка установки автоматического прошивания усилительных стежков	Нажмите на эту кнопку для использования режима автоматического прошивания усилительных стежков (шитья в обратном направлении). Если выбрать этот режим перед началом шитья, машина будет автоматически прошивать усилительные стежки в начале и в конце строчки (в зависимости от рисунка машина может прошивать стежки в обратном направлении).	50
⑧		Кнопка установки автоматической обрезки нитей	Нажмите на эту кнопку для установки функции автоматической обрезки нити. Установите функцию автоматической обрезки нити перед началом шитья для того, чтобы машина автоматически прошивала усилительные стежки в начале и в конце строчки (в зависимости от рисунка машина может прошивать стежки в обратном направлении) и обрезала нити после окончания шитья.	51

No.	Отображение	Название кнопки	Пояснение	Стр.
9		Экран выбора строчки	Нажмите на кнопку с изображением рисунка строчки, который требуется выполнить. Для перехода к требуемому экрану выбора строчек используйте закладки  .	54
10		Кнопка блокировки экрана	Эта кнопка служит для блокировки экрана. Когда экран заблокирован, различные настройки, такие как ширина строчки и длина стежка, фиксируются и не могут быть изменены. Для разблокирования экрана снова нажмите на эту кнопку.	52
11		Кнопка отображения	При нажатии на эту кнопку появляется увеличенное изображение выбранного рисунка строчки.	56
12		Кнопка зеркального отображения	При нажатии на эту кнопку создается зеркальное отображение выбранного рисунка строчки. Если изображение этой кнопки имеет светло-серый цвет, то зеркальное отображение выбранного рисунка строчки не может быть выполнено.	55
13		Кнопка выбора режима шитья определенной иглой, одиночной или двойной	Нажмите на эту кнопку для выбора режима шитья двойной иглой. При каждом нажатии на эту кнопку происходит изменение режима шитья: с одиночной иглы на двойную и обратно. Если изображение этой кнопки имеет светло-серый цвет, то выбранный рисунок строчки не может прошиваться двойной иглой.	33
14		Кнопка сброса	Нажмите на эту кнопку для возврата сохраненных настроек выбранного рисунка строчки к первоначальным значениям.	47-48
15		Кнопка загрузки рисунка	Эта кнопка служит для загрузки сохраненного рисунка.	57
16		Кнопка сохранения рисунка в памяти	Измените настройки рисунка строчки (длина стежка и ширина строчки "зигзаг", натяжение нити, автоматическая обрезка нити или автоматическое прошивание усилительных стежков и т. д.), затем сохраните их в памяти путем нажатия на эту кнопку. Для одного рисунка строчки может быть сохранено пять наборов параметров настройки.	57
17		Кнопка настройки ширины строчки и длины стежка	Отображение настроек длины стежка и ширины строчки "зигзаг" выбранного в текущий момент рисунка строчки. Путем нажатия на кнопки со знаками "плюс" и "минус" можно изменять настройки длины стежка и ширины строчки "зигзаг".	47
18		Кнопка настройки натяжения нити	Отображение настройки натяжения нити для выбранного в текущий момент рисунка строчки. Натяжение нити обычно устанавливается автоматически. Путем нажатия на кнопки со знаками "плюс" и "минус" можно изменять настройки натяжения нити.	48
19		Кнопка изменения настроек машины	Эта кнопка предназначена для изменения положения иглы при остановке машины, включения и выключения зуммера, настройки рисунков и экранов и изменения других настроек машины.	14
20		Кнопка изменения режима работы машины	Нажмите на эту кнопку для просмотра пояснений по заправке верхней нити, намотке шпульки, замене прижимной лапки, а также по использованию машины.	19
21		Кнопка замены прижимной лапки/иглы.	Нажмите на эту кнопку перед заменой иглы, прижимной лапки и т. д. Эта кнопка блокирует функции всех кнопок и клавиш для предотвращения возможности работы машины.	37-40



## Использование кнопки настроек машины

Нажмите на кнопку  для изменения применяемых по умолчанию настроек машины (положение иглы при остановке машины, скорость вышивания, отображаемые экраны и т. д.)

Нажмите на кнопку ,  или  для отображения различных экранов установок.



### Напоминание

- Эта функция будет доступна в будущих модификациях.

- Для отображения другого экрана настроек нажмите на кнопку  или .

### Настройки процедуры шитья

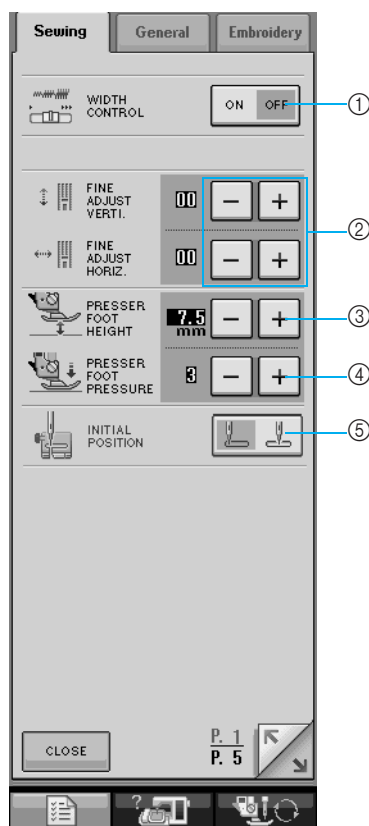

- ① С помощью этой кнопки задается, должен ли регулятор скорости шитья использоваться для изменения ширины строчки “зигзаг” (см. стр. 79).
- ② Выполнение настроек для вышивания символов или выполнения декоративных строчек (см. стр. 113).
- ③ Регулировка высоты прижимной лапки. (Выбор высоты, на которую должна подниматься прижимная лапка.)
- ④ Регулировка давления прижимной лапки. (Чем больше будет заданное число, тем больше будет давление. Для обычного шитья установите значение давления 3.)
- ⑤ Установка автоматически выбираемой строчки при включении машины – либо “1-01 Straight stitch (Left)”, либо “1-03 Straight stitch (Middle)”.

## Общие настройки

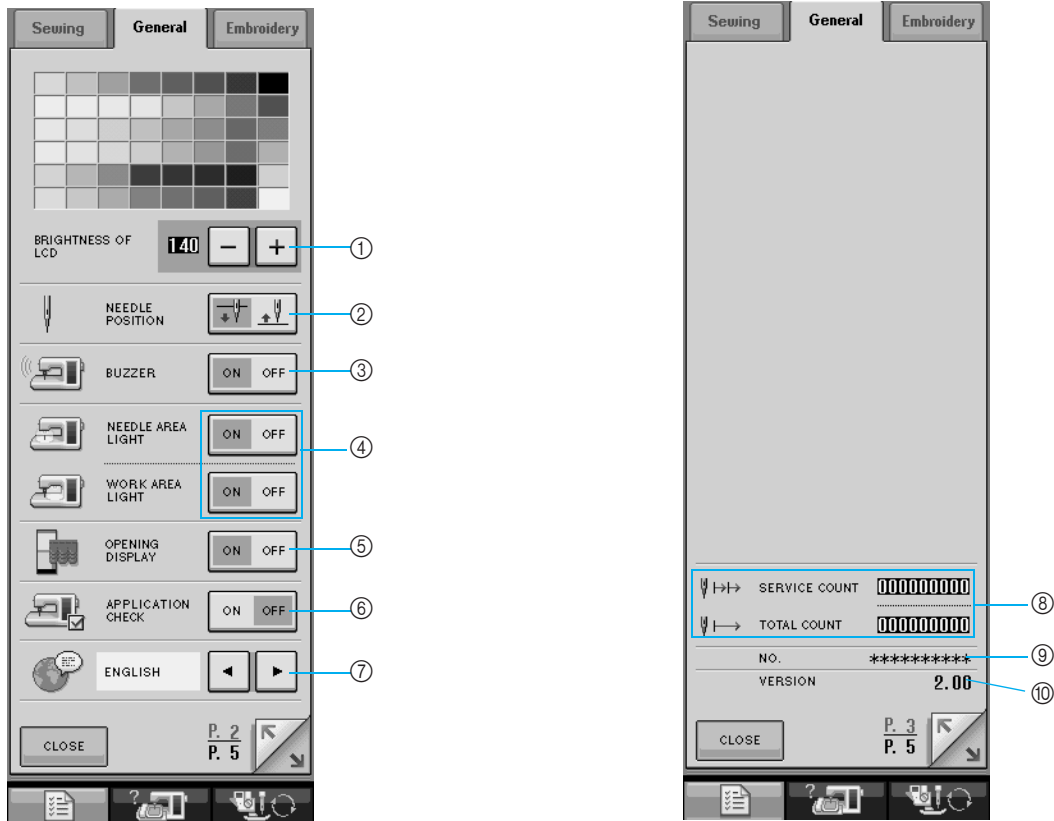

- ① Настройка яркости ЖК-дисплея (см. стр. 17).
- ② Выбор положения иглы при остановке машины (положения иглы, когда машина не шьет): верхнее или нижнее.
- ③ Включение и отключение зуммера.
- ④ Включение и выключение подсветки в области иглы и в рабочей зоне.
- ⑤ Включение и отключение отображения экранов.
- ⑥ Используется при выполнении проекта.
- ⑦ Изменение языка сообщений на экране ЖК-дисплея (см. стр. 18).
- ⑧ Отображение значения сервисного счетчика и общего количества стежков вышивки. Значение сервисного счетчика служит для напоминания о том, когда требуется выполнить очередное регламентное техническое обслуживание машины. (Для получения более подробной информации свяжитесь с уполномоченным дилером компании Brother вашего региона.)
- ⑨ В поле "NO." указан номер вышивальной/швейной машины.
- ⑩ Отображение номера версии программы.

**Напоминание**

На вашей машине установлена самая последняя версия программного обеспечения. Проверьте возможное наличие обновлений программного обеспечения у официального дилера компании Brother вашего региона или на сайте [www.brother.com](http://www.brother.com) (см. стр. 248).





## Настройки процедуры вышивания

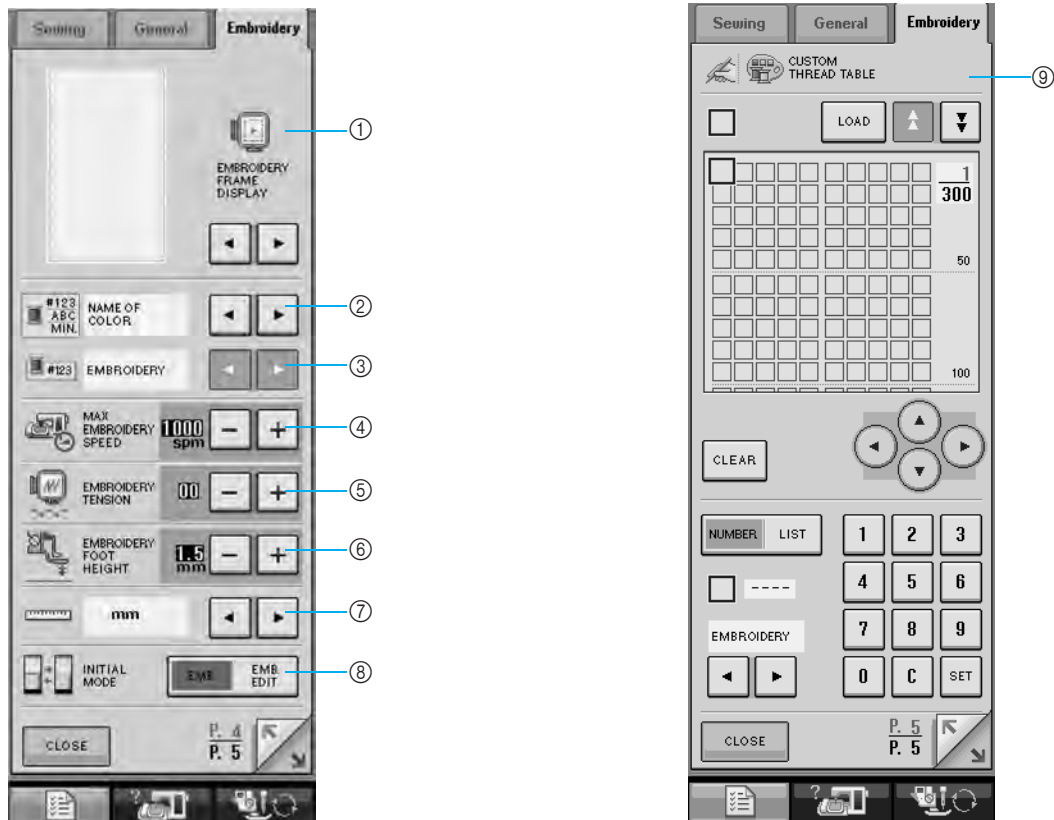

- ① Выбор одного из десяти отображений пялец (см. стр. 174).
- ② Установка режима отображения цвета нити на экране вышивки; номер нити, название цвета или время до окончания вышивания (см. стр. 173).
- ③ Если выбран номер нити #123, выберите один из шести товарных знаков нити для вышивания (см. стр. 173).
- ④ Установка максимальной скорости вышивания (см. стр. 173).
- ⑤ Настройка натяжения нити для вышивания.
- ⑥ Выбор высоты лапки для вышивания "W" во время вышивания (см. стр. 152).
- ⑦ Выбор единиц отображаемых величин (мм/дюймы).
- ⑧ Выбор исходного режима отображения (вышивка/редактирование вышивки).
- ⑨ Задание собственных номеров цветов нитей (см. стр. 206).

## ■ Регулировка яркости экрана



### Примечание

- Все элементы экрана могут иногда становиться темнее или светлее в зависимости от изменений температуры окружающего воздуха или изменения других параметров окружающей среды, в которой находится экран. Это не является неисправностью. Отрегулируйте параметры экрана, если информация на нем плохо видна.
- Сразу после включения питания машины экран может быть темным. Это нормальная работа подсветки экрана ЖК-дисплея и не является неисправностью. Нормальный уровень яркости экрана устанавливается приблизительно через 10 минут после включения.
- Если находиться не прямо перед экраном и смотреть на него не перпендикулярно его плоскости, цвета на нем могут выглядеть искаженными и информация может быть видна плохо. Это нормальное свойство ЖК-дисплея и не является его неисправностью. Для получения наилучших результатов при работе с ЖК-дисплеем следует сидеть прямо перед машиной.

### 1 Нажмите на кнопку .

→ Появляется экран настройки процедуры шитья.

### 2 Нажмите на кнопку .

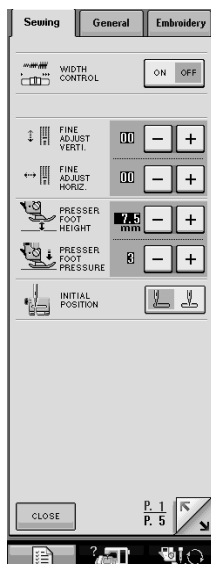

→ Появляется экран общих настроек.



### Напоминание



- Для отображения другого экрана

настроек нажмите на кнопку .

или .

### 3 В поле BRIGHTNESS OF LCD (ЯРКОСТЬ ЖК-ДИСПЛЕЯ) с помощью кнопок и

 настройте яркость экрана.

- \* Для уменьшения яркости экрана нажмите на кнопку .
- \* Для увеличения яркости экрана нажмите на кнопку .

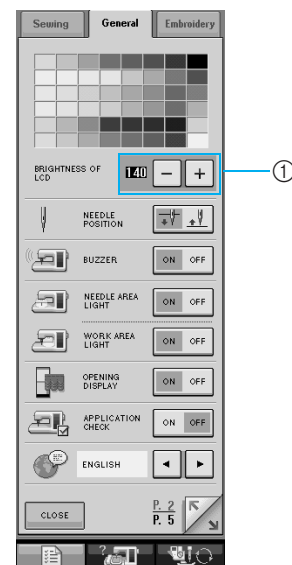

① Яркость ЖК-дисплея

### 4 Нажмите на кнопку .



## ■ Изменение языка сообщений на экране ЖК-дисплея



**1** Нажмите на кнопку  .

→ Появляется экран настройки процедуры шитья.

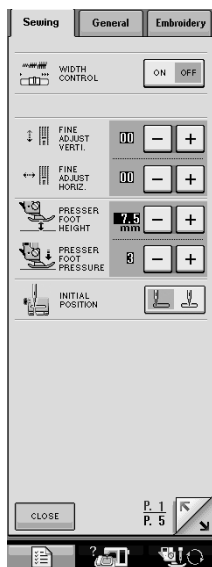
**2** Нажмите на кнопку  .



→ Появляется экран общих настроек.

**3** С помощью кнопок  и  выберите требуемый язык сообщений на экране ЖК-дисплея.

\* Можно выбрать один из следующих языков: [ENGLISH] (английский), [GERMAN] (немецкий), [FRENCH] (французский), [ITALIAN] (итальянский), [DUTCH] (голландский), [SPANISH] (испанский), [DANISH] (датский), [FINNISH] (финский), [SWEDISH] (шведский), [PORTUGUESE] (португальский), [RUSSIAN] (русский), [NORWEGIAN] (норвежский) или [JAPANESE] (японский).

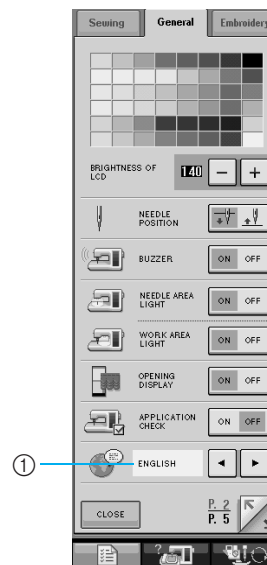

① Язык сообщений на ЖК-дисплее

**4** Нажмите на кнопку  .

## Использование кнопки режима работы машины

Для перехода к показанному ниже экрану нажмите на кнопку . В верхней части этого экрана отображается шесть категорий. Для просмотра более подробной информации о каждой категории нажмите на соответствующую кнопку.

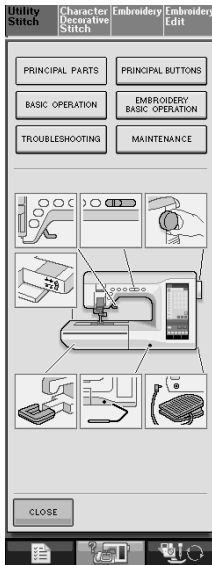

При нажатии на кнопку **PRINCIPAL PARTS**

отображается информация об основных частях машины и их функциях. Это первый экран, который отображается

после нажатия на кнопку .

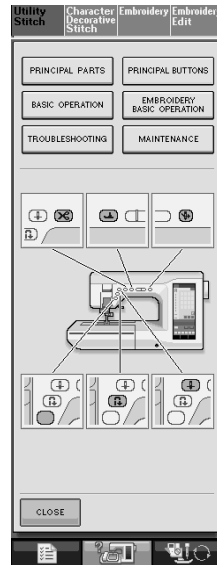

При нажатии на кнопку **PRINCIPAL BUTTONS**

отображается информация о кнопках управления.

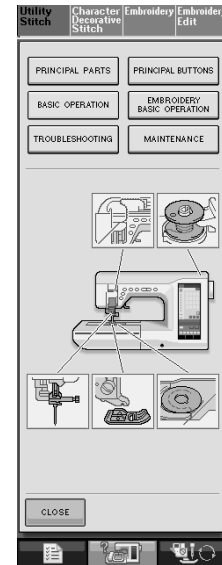

При нажатии на кнопку **BASIC OPERATION**

отображается информация о заправке нити в машину, замене прижимных лапок и т. д.

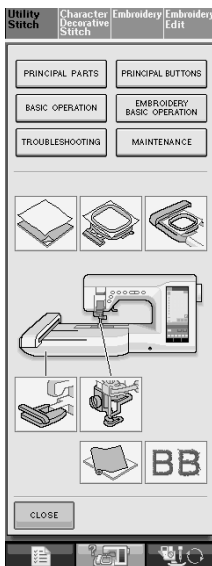

При нажатии на кнопку **EMBROIDERY BASIC OPERATION**

отображается информация об установке вышивального модуля, подготовке ткани к вышиванию и т. д.

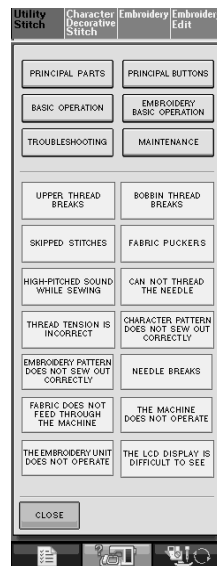

При нажатии на кнопку **TROUBLESHOOTING**

отображается информация о поиске и устранении неисправностей.

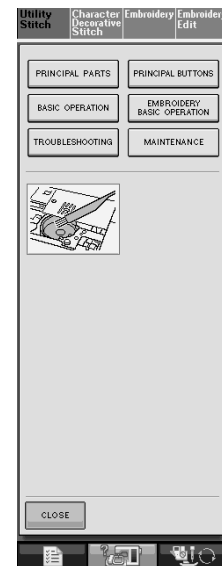

При нажатии на кнопку **MAINTENANCE**

отображается информация об очистке машины и т. д.

**Пример:** Отображение информации о заправке верхней нити.

**1** Нажмите на кнопку  .

**2** Нажмите на кнопку  .

→ Нижняя половина экрана изменяется.

**3** Нажмите на кнопку  (заправка верхней нити).

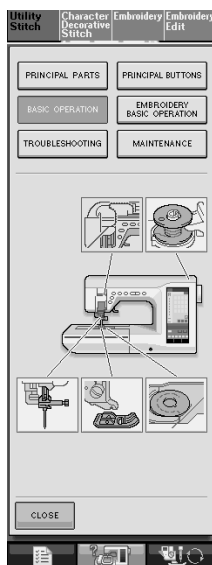



→ На экран отображаются инструкции по заправке нити в машину.

**4** Прочтите эти инструкции.

- \* Нажмите на кнопку  для просмотра видеоролика, иллюстрирующего представленные на дисплее инструкции.
- \* Для перехода на следующую страницу нажмите

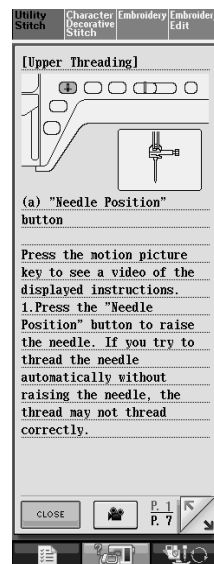
на кнопку  .



**5** Для возврата к первоначальному экрану нажмите на кнопку  .

## Использование кнопки вызова пояснений к рисункам

Если требуется получить более подробную информацию об использовании рисунка строчки, выберите этот рисунок и нажмите на кнопку  для просмотра пояснений к выбранной строчке.

**Пример:** Отображение информации о рисунке строчки 

**1** Нажмите на кнопку  .

**2** Нажмите на кнопку  .

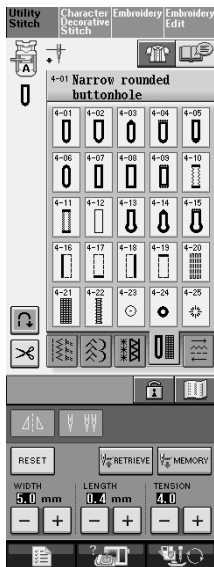

→ На экране отображается информация о рисунке строчки  .

**3** Для возврата к первоначальному экрану нажмите на кнопку  .

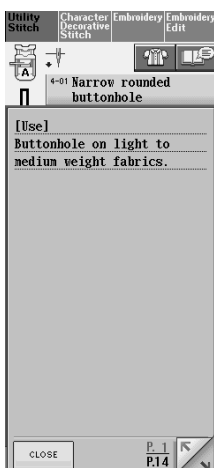

# ЗАПРАВКА НИЖНЕЙ НИТИ

## Намотка шпульки

Нажмите по очереди на кнопки  →



на ЖК-дисплее видеoinформации о намотке шпульки (см. стр. 20). Для выполнения этой операции выполните описанные ниже шаги.

### ⚠ ВНИМАНИЕ

- Прилагаемые к машине шпульки разработаны специально для этой швейной машины. Если использовать шпульки, предназначенные для других моделей, машина не будет работать нормально. Применяйте только прилагаемые к машине шпульки или шпульки того же типа (код изделия: ХА5539-151).

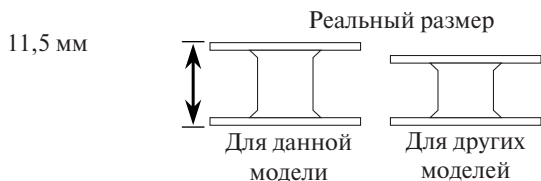

## ■ Использование дополнительного стержня для катушки

Данная машина позволяет наматывать нить на шпульку непосредственно во время шитья. В то время как основной стержень для катушки с нитью используется собственно для вышивания, можно выполнять намотку шпульки с использованием дополнительного стержня с катушкой, что очень удобно.

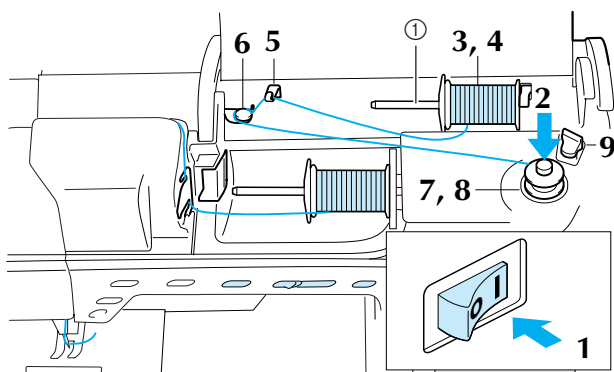

- ① Дополнительный стержень для установки катушки с нитью

- 1 Установите сетевой выключатель в положение ON (ВКЛ.).
- 2 Поверните шпульку таким образом, чтобы паз на ней находился точно напротив пружины на валу устройства намотки шпулек, и наденьте шпульку на вал.

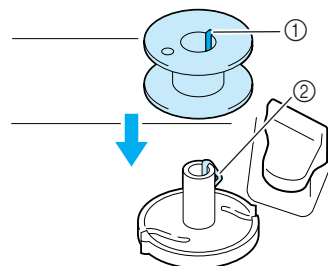

- ① Паз на шпульке  
② Пружина на валу

- 3 Установите дополнительный стержень катушки в “верхнее” положение.

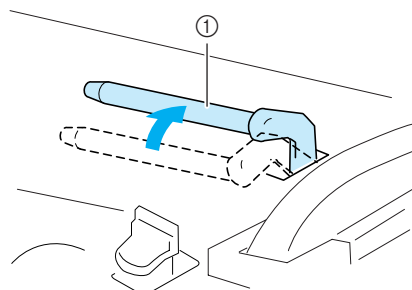

- ① Дополнительный стержень для установки катушки с нитью

- 4 Установите катушку с нитью на дополнительный стержень для катушки таким образом, чтобы нить разматывалась спереди. Затем наденьте колпачок катушки на стержень для катушки до упора, чтобы зафиксировать катушку с нитью.

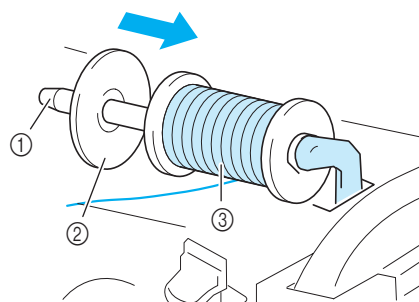

- ① Стержень для установки катушки  
② Колпачок катушки  
③ Катушка с нитью

## ВНИМАНИЕ

- Если катушка с нитью и/или колпачок катушки будет установлен неправильно, нить может запутаться вокруг стержня для установки катушки и тем самым привести к поломке иглы.
- Используйте тот колпачок катушки (большой, средний или малый), который в наибольшей степени подходит по размеру для данной катушки с нитью. Если колпачок меньше, чем используемая катушка, нить может попасть в щель между катушкой и стержнем, что может привести к поломке иглы.

### Напоминание

Если шитье выполняется тонкой перекрестно намотанной на катушку нитью, то используйте малый колпачок катушки и оставьте небольшой зазор между колпачком и катушкой.

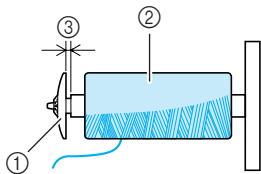

- ① Колпачок катушки (малый)
- ② Катушка с нитью (с перекрестной намоткой)
- ③ Зазор

- 5** Правой рукой придерживайте нить рядом с катушкой с нитью. левой рукой держите конец нити и обеими руками проведите нить сквозь нитенаправитель.

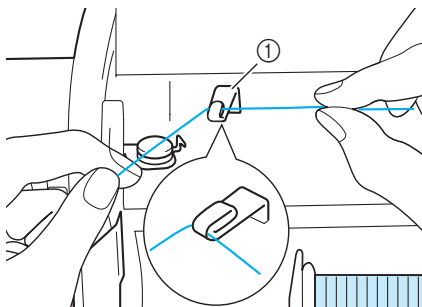

- ① Нитенаправитель

- 6** Проведите нить под стерженьком, а затем — вокруг диска предварительного натяжения, следя за тем, чтобы она находилась под этим диском.

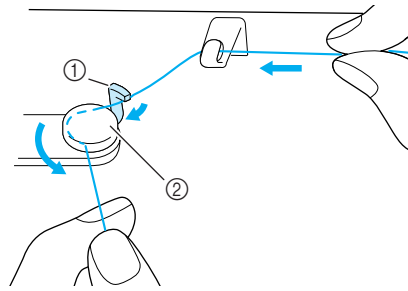

- ① Стержень
- ② Диск предварительного натяжения

- 7** Наматывайте нить на шпульку по часовой стрелке (4–5 витков).

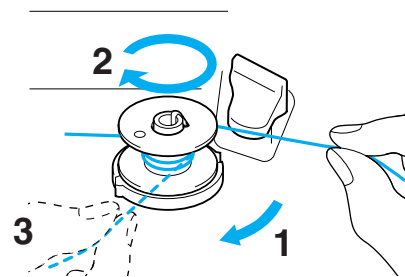

- 8** Пропустите конец нити через направляющую прорезь в седле устройства намотки шпулек и потяните нить вправо, чтобы обрезать ее приспособлением для обрезки.

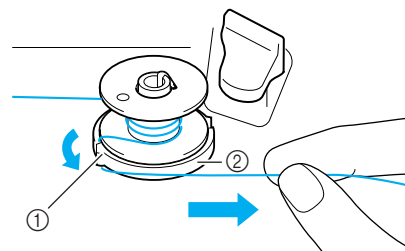

- ① Направляющая прорезь
- ② Седло устройства намотки шпульки

## ВНИМАНИЕ

- Строго следуйте описанной процедуре. Если не обрезать нить с помощью приспособления для обрезки и выполнять намотку шпульки, когда нить натянута слишком слабо, это может вызвать запутывание нити вокруг шпульки и привести к поломке иглы при шитье.





- 9** Переместите держатель шпульки влево, так чтобы он зафиксировался со щелчком.

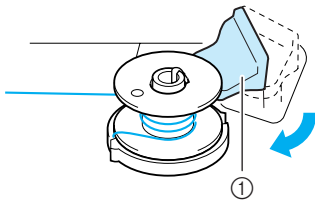

① Держатель шпульки (выключатель)



**Напоминание**

Когда держатель шпульки установлен в левое положение, он работает как выключатель автоматической намотки шпульки.

→ Намотка шпульки начинается автоматически и прекращается по завершении намотки. Держатель шпульки возвращается в свое исходное положение.

- 10** Обрежьте нить при помощи приспособления для обрезки и снимите шпульку.

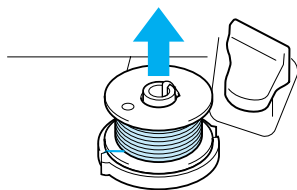

**Напоминание**

• При снятии шпульки не тяните на себя седло устройства намотки шпулек. В противном случае крепление седла устройства намотки шпулек может быть ослаблено, или седло вообще может быть снято, что может привести к повреждению устройства намотки шпулек.



**ВНИМАНИЕ**

- Неправильная настройка при намотке шпульки может быть причиной слабого натяжения нити и вызвать поломку иглы при шитье и привести к травме.

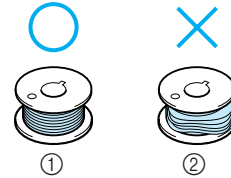

**Использование основного стержня для катушки**

Основной стержень можно использовать для намотки шпульки перед началом шитья. Этот стержень нельзя использовать для намотки шпульки во время шитья.

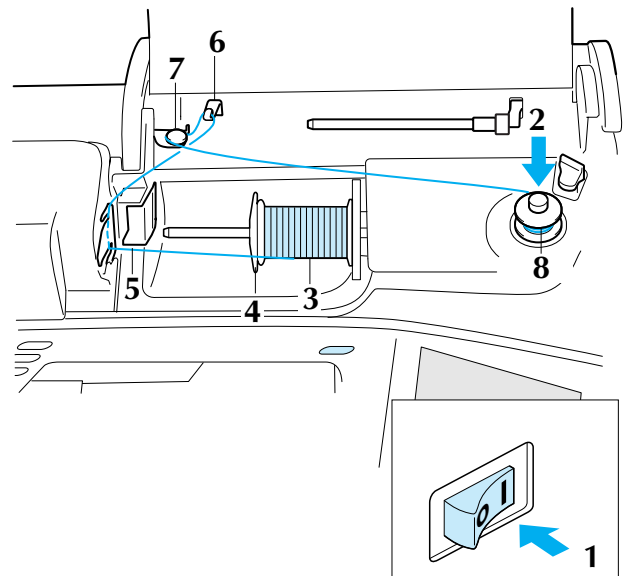

- 1** Установите сетевой выключатель в положение ON (ВКЛ.).
- 2** Поверните шпульку таким образом, чтобы паз на ней находился точно напротив пружины на валу устройства намотки шпулек, и наденьте шпульку на вал.

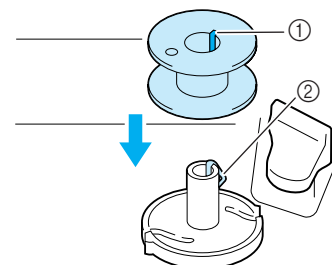

① Паз на шпульке  
② Пружина на валу



- 3** Поверните вверх стержень для установки катушки. Установите катушку с нитью на этот стержень таким образом, чтобы нить разматывалась с передней стороны катушки.

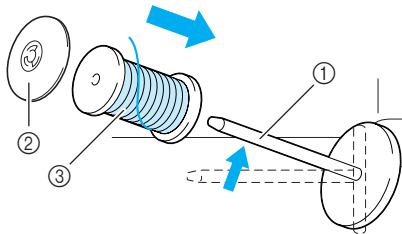

- ① Стержень для установки катушки
- ② Колпачок катушки
- ③ Катушка с нитью

- 4** Наденьте колпачок катушки на стержень до упора и верните этот стержень в исходное положение.

- 5** Удерживая нить руками, введите ее в прорези на пластине нитенаправителя.

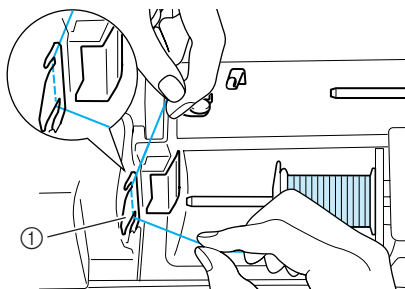

- ① Пластина нитенаправителя

- 6** Пропустите нить через нитенаправитель.

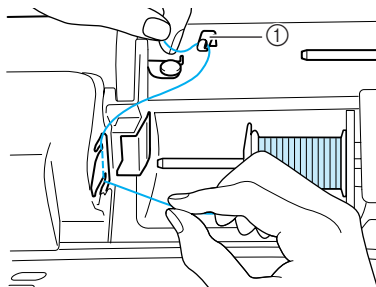

- ① Нитенаправитель

- 7** Проведите нить под стерженьком. Затем проведите нить вокруг диска предварительного натяжения, следя за тем, чтобы нить находилась под этим диском.

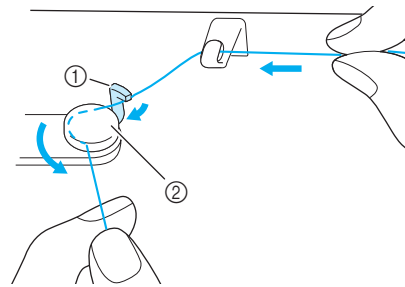



- ① Нитенаправитель
- ② Стержень
- ③ Диск предварительного натяжения

- 8** Выполните шаги с 7 по 10 на стр. 23–24.

## Установка шпульки

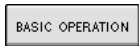
Нажмите по очереди на кнопки  →

 →  →  для просмотра

на ЖК-дисплее видеоинформации о выполнении этой операции (см. стр. 20). Для выполнения этой операции выполните описанные ниже шаги.

### ВНИМАНИЕ

- Используйте только намотанную должным образом шпульку. В противном случае может произойти поломка иглы или натяжение нити будет неправильным.

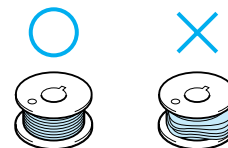

**1** Нажмите на кнопку “Presser Foot Lifter” (“Подъемник прижимной лапки”) для того, чтобы поднять прижимную лапку.

**2** Сдвиньте защелку крышки челночного устройства вправо.

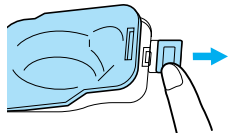

① Крышка челночного устройства

② Защелка

→ Крышка челночного устройства открывается.

**3** Снимите крышку челночного устройства.

**4** Возьмите шпульку правой рукой.левой рукой возьмите конец нити.

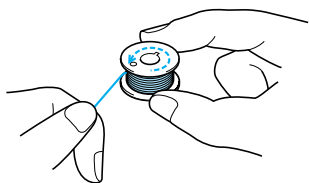

**5** Установите шпульку в шпульный колпачок таким образом, чтобы нить разматывалась влево.

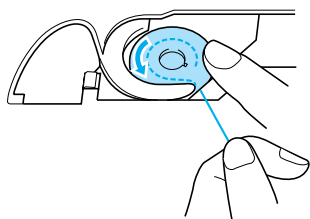

**6** Слегка придерживайте шпульку правой рукой, а левой рукой возьмите конец нити.

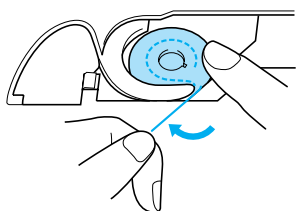

**7** Проведите нить через направляющую, а затем потяните нить в направлении передней части машины.

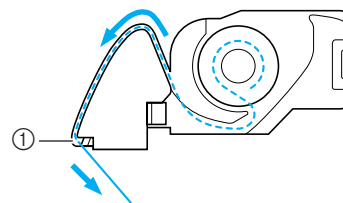

① Устройство обрезки нити

→ Нить обрезается устройством обрезки.

### ⚠ ВНИМАНИЕ

- Придерживайте шпульку пальцем и убедитесь в том, что нить со шпульки разматывается правильно. В противном случае может произойти обрыв нити или натяжение нити будет неправильным.

**8** Вставьте язычок в левом нижнем углу крышки челночного устройства в предназначенное для него отверстие, а затем слегка нажмите на правую сторону крышки, чтобы закрыть ее.

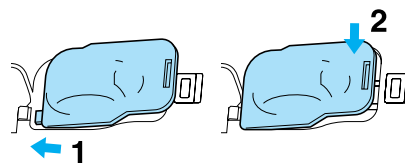

## Вытягивание нижней нити

При выполнении некоторых швейных проектов может потребоваться вытянуть нижнюю нить, например при выполнении сборок, вытачек, а также при выстегивании или вышивании со свободной подачей материала.



### Напоминание

Нижнюю нить можно вытянуть после заправки верхней нити (см. “ЗАПРАВКА ВЕРХНЕЙ НИТИ” на стр. 28).

**1** Проложите нижнюю нить по канавке, как показано стрелкой на рисунке.

- \* Не обрезайте нить при помощи устройства обрезки.
- \* Не устанавливайте на место крышку челночного устройства.

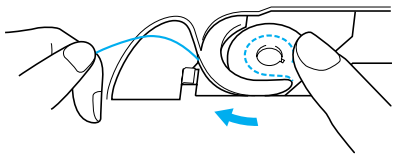

**2** Слегка придерживая верхнюю нить, нажмите на кнопку позиционирования иглы для того, чтобы поднять иглу.

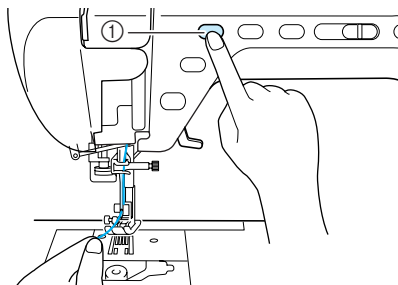

① Кнопка позиционирования иглы

**3** Нажмите на кнопку “Needle Position” (“Положение иглы”) для того, чтобы поднять иглу.

**4** Плавно потяните верхнюю нить, при этом петля нижней нити выйдет из отверстия в игольной пластине.

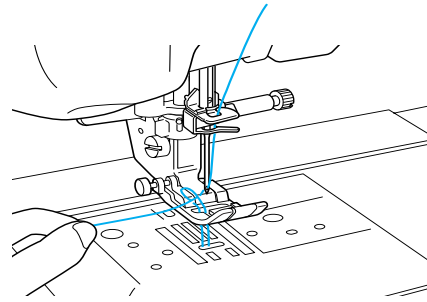

**5** Вытяните нижнюю нить, затем проведите ее под прижимной лапкой и вытяните приблизительно 100 мм этой нити в направлении задней части машины, выровняв ее конец с верхней нитью.

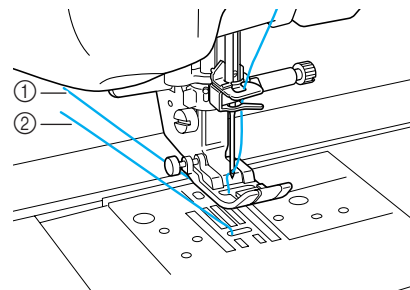

- ① Верхняя нить
- ② Нижняя нить (нить шпульки)

**6** Установите крышку челночного устройства на место.



# ЗАПРАВКА ВЕРХНЕЙ НИТИ

## Заправка нити с помощью кнопки “Automatic Threading” (“Автоматическая заправка нити”)

Нажмите по очереди на кнопки  →



просмотра на ЖК-дисплее видеoinформации о выполнении этой операции (см. стр. 20). Для выполнения этой операции выполните описанные ниже шаги.

### ВНИМАНИЕ

- Убедитесь в правильности заправки нити в машину. Неправильная заправка нити может вызвать запутывание нити и поломку иглы, что может привести к травме.
- При использовании принадлежностей, не входящих в комплект поставки машины, устанавливайте эти принадлежности на машину после заправки нити.

### Напоминание

- Функция автоматической заправки нити в иглу может использоваться с иглами размера от 75/11 до 100/16.
- С такими нитями, как прозрачная нейлоновая монопнить, и нитями толщиной 130/20 или толще функция автоматической заправки нити использоваться не может.
- Функция автоматической заправки нити в иглу не может использоваться с крыльчатой иглой или двойной иглой.
- Если функция автоматической заправки нити в иглу не может использоваться, см. “Заправка нити вручную” на стр. 30.

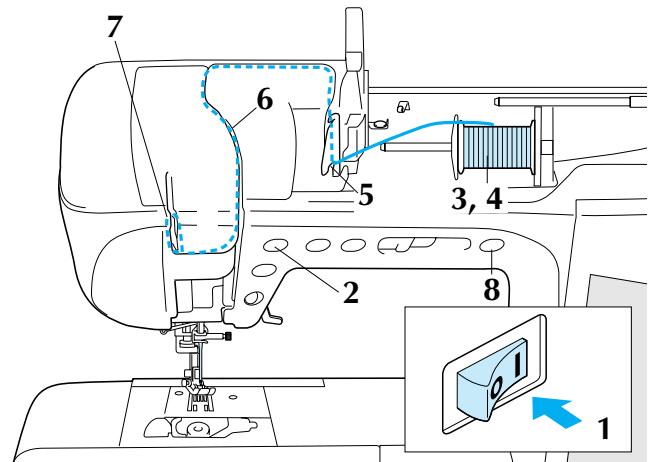

- 1 Установите сетевой выключатель в положение ON (ВКЛ.).
- 2 Нажмите на кнопку “Needle Position” (“Положение иглы”) для того, чтобы поднять иглу.

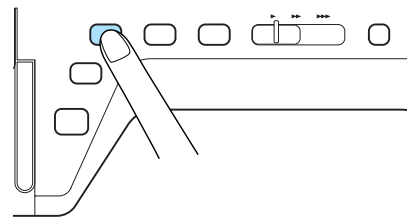

### Примечание

Если попытаться заправить нить в иглу автоматически, не подняв иглу, то нить может быть заправлена неправильно.

- 3 Поверните вверх стержень для установки катушки. Установите катушку с нитью на этот стержень таким образом, чтобы нить разматывалась с передней стороны катушки.

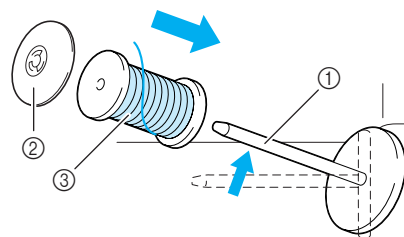

- 1 Стержень для установки катушки
- 2 Колпачок катушки
- 3 Катушка с нитью

- 4** Наденьте колпачок катушки на стержень до упора и верните этот стержень в исходное положение.

### ⚠ ВНИМАНИЕ

- Если катушка с нитью и/или колпачок катушки будет установлен неправильно, нить может запутаться вокруг стержня для установки катушки и тем самым привести к поломке иглы.
- Используйте тот колпачок катушки (большой, средний или малый), который в наибольшей степени подходит по размеру для данной катушки с нитью. Если колпачок меньше, чем используемая катушка, нить может попасть в щель между катушкой и стержнем, что может привести к поломке иглы.

### 📖 Напоминание

Если шитье выполняется тонкой перекрестно намотанной на катушку нитью, то используйте малый колпачок катушки и оставьте небольшой зазор между колпачком и катушкой.

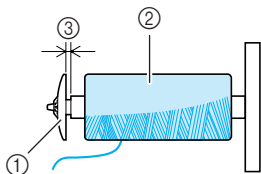

- ① Колпачок катушки (малый)
- ② Катушка с нитью (с перекрестной намоткой)
- ③ Зазор

- 5** Удерживая нить руками, введите ее в прорези на пластине нитенаправителя.

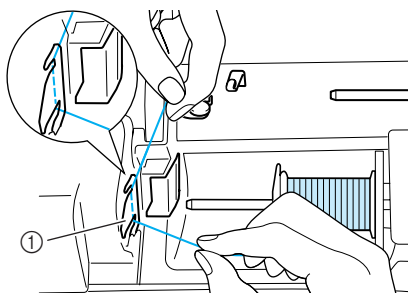

- ① Пластина нитенаправителя

- 6** Удерживая нить правой рукой, проведите ее через нитенаправитель в указанном направлении.

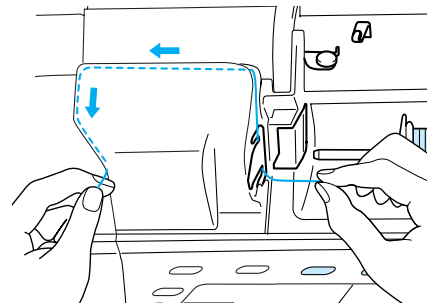

- 7** Закончив протягивание нити через нитенаправитель, обрежьте нить и оставьте ее в этом положении.

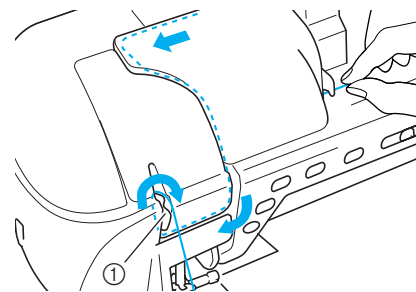

- ① Устройство обрезки нити

- 8** Нажмите на кнопку “Automatic Threading” (“Автоматическая заправка нити”) для того, чтобы произошла автоматическая заправка нити в иглу.

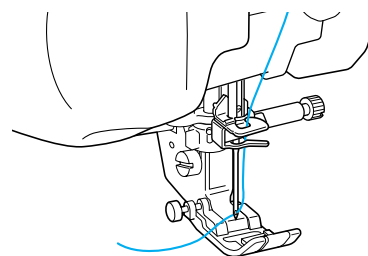
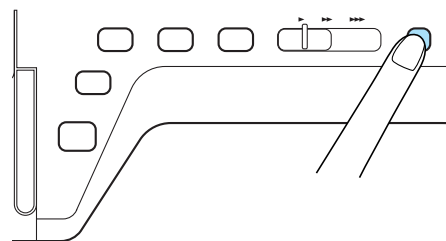

→ Заправка верхней нити завершена.

### 📖 Напоминание

При нажатии на кнопку “Automatic Threading” (“Автоматическая заправка нити”) прижимная лапка автоматически опускается.





**Примечание**

В том случае если нить не полностью заправлена в иглу, медленно вытяните петлю нити через ушко с задней стороны иглы.

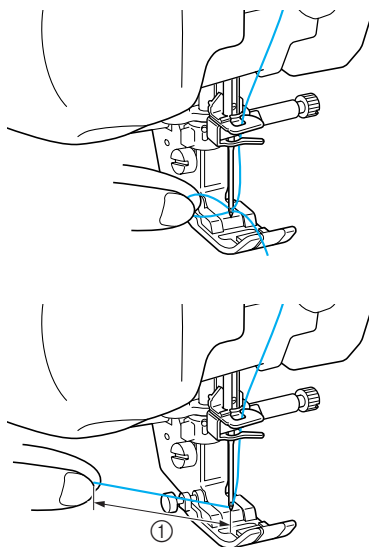

① Приблизительно 50 мм



**Напоминание**

Если нить не удалось заправить в иглу или она не была пропущена через нитенаправители игловодителя, выполните процедуру снова начиная с шага 3.



**Примечание**

При нажатии на кнопку “Automatic Threading” (“Автоматическая заправка нити”) прижимная лапка автоматически опускается. При неправильном сочетании используемой иглы и нити крючок может застрять в игольном ушке. В этом случае извлеките крючок из игольного ушка, как описано ниже.

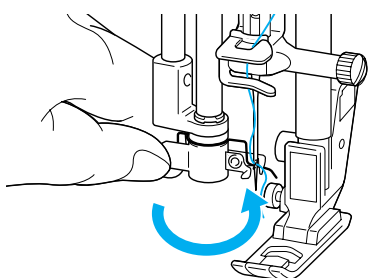

**ВНИМАНИЕ**

- При нажатии на кнопку “Automatic Threading” (“Автоматическая заправка нити”) происходит автоматическая заправка нити в иглу. Во избежание травмы держите руки в стороне от иглы.

**Заправка нити вручную**

Автоматическая заправка нити в иглу не может использоваться для крыльчатой иглы, двойной иглы или для специальных нитей толщиной 130/20 и более. В этих случаях заправка нити в иглу осуществляется в соответствии с процедурой, описанной ниже.

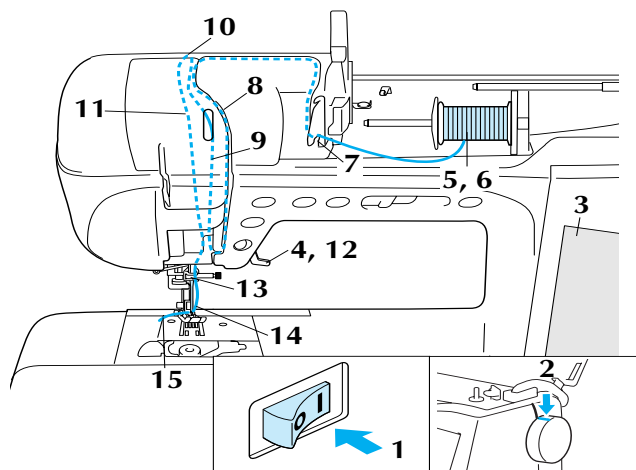

- 1 Установите сетевой выключатель в положение ON (ВКЛ.).
- 2 Поверните маховик таким образом, чтобы линия на нем совпала с линией на корпусе машины.

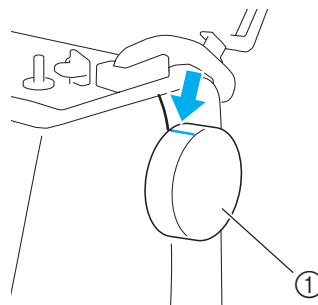

① Линия на маховике



**Напоминание**

Если линия на машине не совмещена с линией на маховике, заправка нити в машину будет невозможна. Убедитесь в том, что линия на маховике машины обращена вверх, как показано на иллюстрации выше.

**3** Нажмите на кнопку .

→ Кнопка принимает следующий вид: .

**4** Поднимите рычаг прижимной лапки.

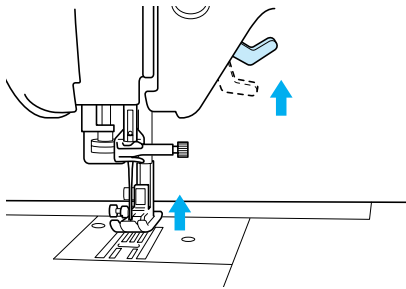

**5** Поверните вверх стержень для установки катушки. Установите катушку с нитью на этот стержень таким образом, чтобы нить разматывалась с передней стороны катушки.

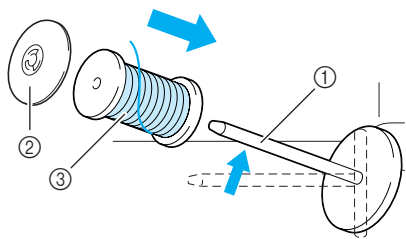

- ① Стержень для установки катушки
- ② Колпачок катушки
- ③ Катушка с нитью

**6** Наденьте колпачок катушки на стержень до упора и верните этот стержень в исходное положение.

### ВНИМАНИЕ

- Если катушка с нитью и/или колпачок катушки будет установлен неправильно, нить может запутаться вокруг стержня для установки катушки и тем самым привести к поломке иглы.
- Используйте тот колпачок катушки (большой, средний или малый), который в наибольшей степени подходит по размеру для данной катушки с нитью. Если колпачок меньше, чем используемая катушка, нить может попасть в щель между катушкой и стержнем, что может привести к поломке иглы.

**7** Удерживая нить обеими руками, введите ее в прорези на пластине нитенаправителя.

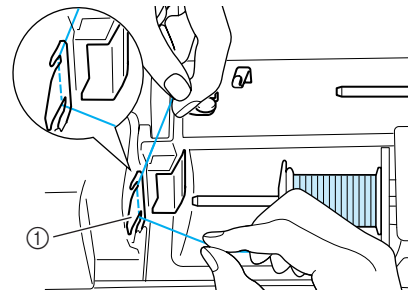

- ① Пластина нитенаправителя

**8** Удерживая нить правой рукой, вытяните нить левой рукой в сторону крышки направляющей нити и проведите ее вдоль пути, указанного на рисунке. Убедитесь в том, что нить проведена вдоль правой стороны направляющей нити.

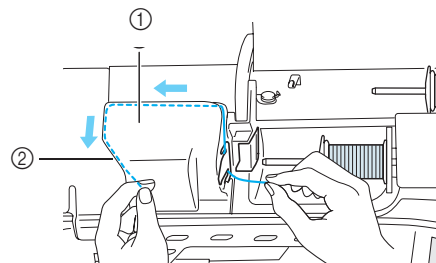

- ① Крышка направляющей нити
- ② Направляющая нити

**9** Протяните нить под направляющей нити.

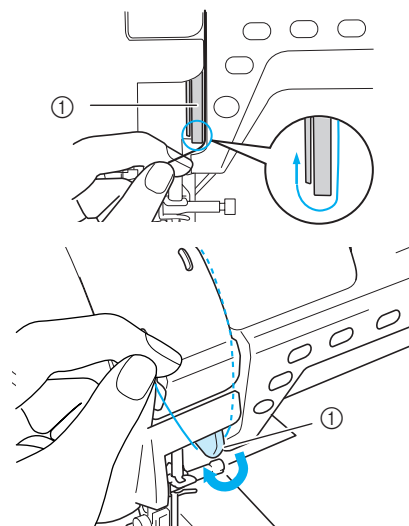

- ① Направляющая нити



Подготовка к работе



- 10** Протяните нить обратно вдоль левой стороны направляющей нити до верхнего левого угла крышки направляющей нити.

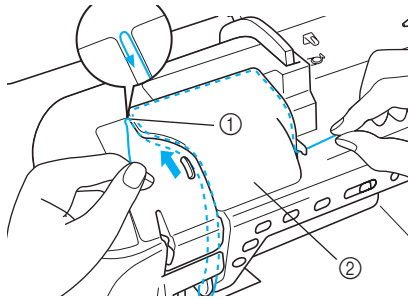

- ① Верхний левый угол  
② Крышка направляющей нити

- 11** Протяните нить вниз к игле вдоль левой стороны направляющей нити.

\* Убедитесь, что нить зацеплена в верхнем левом углу и проходит за прозрачной лицевой крышкой.

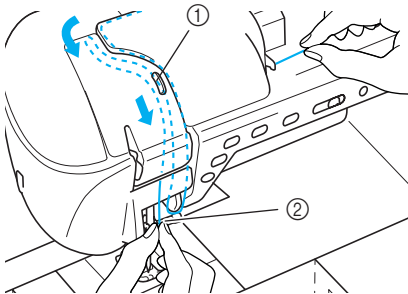

- ① Окно проверки положения рычага нитепритягивателя  
② Прозрачная лицевая крышка

**Напоминание**

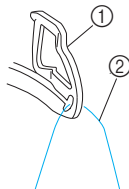

- ① Рычаг нитепритягивателя    ② Нить

Посмотрите в окно для проверки положения рычага нитепритягивателя и убедитесь, что нить подается правильно, повернув маховик на себя.

- 12** Опустите рычаг прижимной лапки.

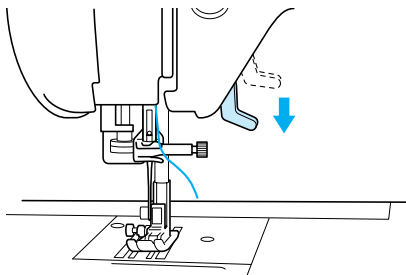

- 13** Удерживая нить двумя руками, пропустите ее через верхний и нижний нитенаправитель игловодителя.

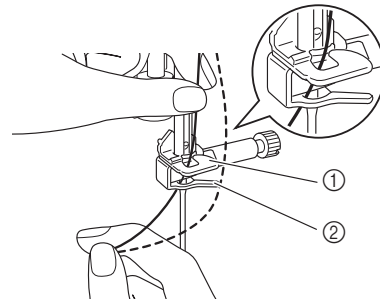

- ① Нитенаправитель игловодителя (верхний)  
② Нитенаправитель игловодителя (нижний)

- 14** Проденьте нить в игольное ушко спереди назад.

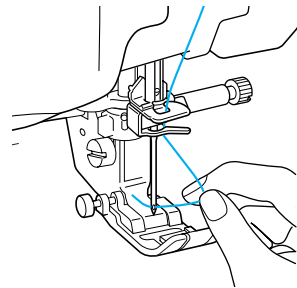

- 15** Пропустите нить через прижимную лапку и вытяните примерно 100–150 мм нити в направлении к задней части машины.

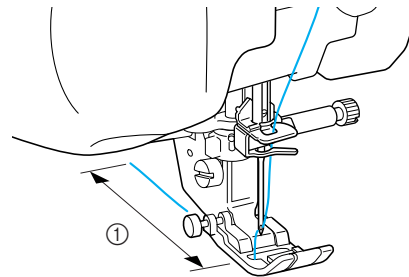

- ① 100–150 мм

- 16** Нажмите на кнопку  для разблокирования всех кнопок и клавиш.

## Использование режима шитья двойной иглой

Двойная игла может использоваться для шитья только тех строчек, после выбора которых отображается кнопка . Перед выбором рисунка строчки убедитесь, что эта строчка может выполняться в режиме шитья двойной иглой (см. “ТАБЛИЦА НАСТРОЕК СТРОЧЕК” в конце данного руководства).

### ⚠ ВНИМАНИЕ

- Используйте только те двойные иглы, которые специально разработаны для данной машины (код изделия: X59296-151). Использование любых других игл может привести к их поломке и к повреждению машины.
- При использовании двойной иглы убедитесь, что установлен режим шитья двойной иглой. Использование двойной иглы, когда машина настроена для шитья одиночной иглой, может привести к поломке иглы и к повреждению машины.
- Не используйте погнутые иглы. Это может привести к поломке иглы и травме.
- При использовании двойной иглы применяйте только прижимную лапку “J”.
- При использовании двойной иглы с некоторыми типами ткани и нити возможно наезжание стежков друг на друга. В этом случае используйте лапку для выстрачивания монограмм “N”.

- 1** Нажмите на кнопку  и установите двойную иглу (см. “ЗАМЕНА ИГЛЫ” на стр. 39).

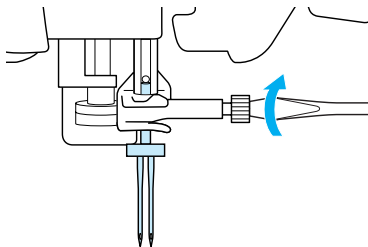

- 2** Заправка нити в машину вручную

\* Сначала выполните те же операции, что и для заправки нити в одиночную иглу (см. “Заправка нити вручную” на стр. 30).

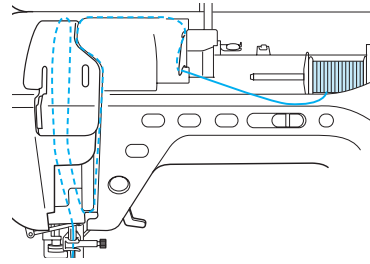

- 3** Пропустите нить через нитенаправители на игловодителе, затем проденьте нить в иглу с левой стороны.

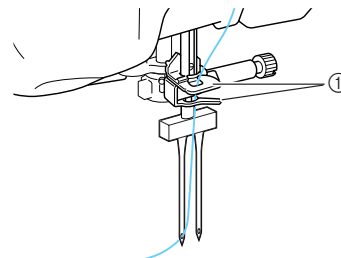

① Нитенаправители игловодителя

### 💡 Примечание

- Кнопка “Automatic Threading” (“Автоматическая заправка нити”) использоваться не может. Заправляйте нить в двойную иглу вручную, в направлении от себя к задней стороне машины. Использование кнопки “Automatic Threading” (“Автоматическая заправка нити”) может привести к повреждению машины.

- 4** Вытащите дополнительный стержень катушки и установите его в верхнее положение.

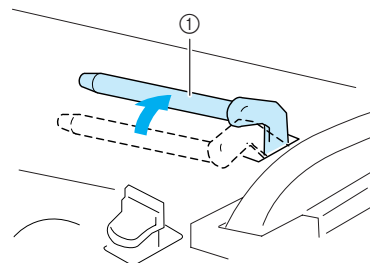

① Дополнительный стержень для установки катушки с нитью



- 5** Установите дополнительную катушку с нитью на дополнительный стержень таким образом, чтобы нить разматывалась спереди. Затем наденьте колпачок катушки на стержень для катушки до упора, чтобы зафиксировать катушку с нитью.

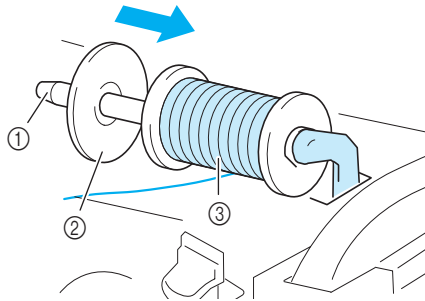

- ① Стержень для установки катушки
- ② Колпачок катушки
- ③ Катушка с нитью

- 6** Возьмите нить, смотанную с катушки, обеими руками и пропустите ее через нитенаправитель.

\* Не пропускайте нить через нитенаправитель для намотки шпульки!

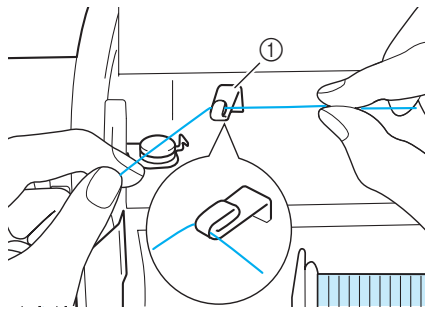

- ① Нитенаправитель

- 7** Проведите нить через пластину нитенаправителя в соответствии с проиллюстрированной ниже процедурой.

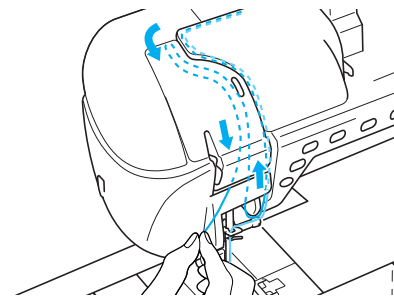
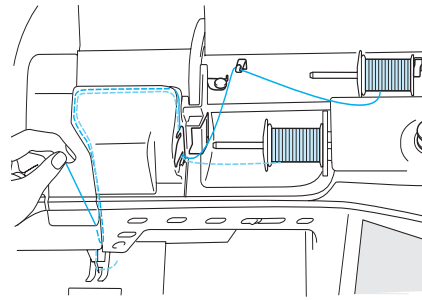

- 8** Не пропускайте нить через нитенаправители на игловодителе. Проденьте нить в иглу с правой стороны.

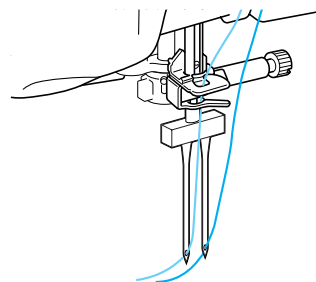

- 9** Нажмите на кнопку .

- 10** Выберите требуемый рисунок строчки.

(Пример: )

- \* Строчки, которые выполняются с помощью прижимной лапки "J", перечислены в разделе "ТАБЛИЦА НАСТРОЕК СТРОЧЕК" в конце данного руководства.
- Выбранная строчка отображается на дисплее.



**Примечание**

Если изображение кнопки  после выбора строчки имеет светло-серый цвет, то выбранная строчка не может прошиваться двойной иглой.

- 11** Нажмите на кнопку  для выбора режима шитья двойной иглой.

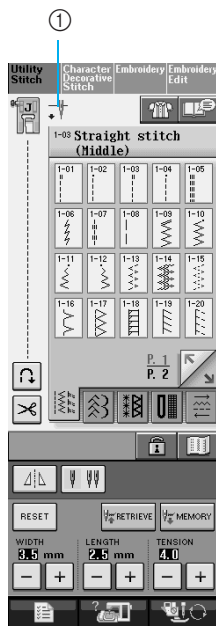

- ① Установка режима шитья одиночной иглой/двойной иглой

→ Появляется изображение .

## ВНИМАНИЕ

При использовании двойной иглы убедитесь, что установлен режим шитья двойной иглой. Использование двойной иглы, когда машина настроена для шитья одиночной иглой, может привести к поломке иглы и к повреждению машины.

- 12** Начните шить.

Пример строчек, прошиваемых двойной иглой

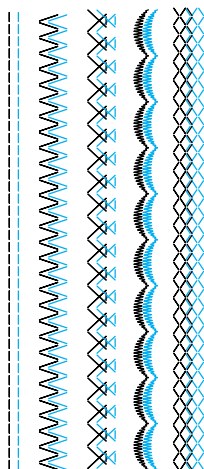

## Использование нити, которая быстро сматывается с катушки

### ■ Использование сетки для катушки

При использовании прозрачной нейлоновой нити, металлической нити или других прочных нитей перед началом шитья наденьте на катушку входящую в комплект машины сетку для катушки. При использовании таких нитей заправка нити должна выполняться только вручную.

Если сетка слишком длинная, то перед тем как надеть ее на катушку, подогните ее в соответствии с размером катушки.

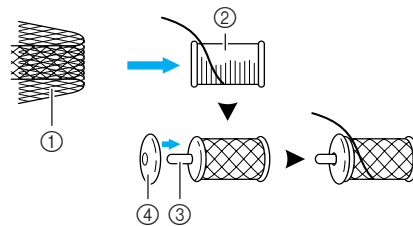

- ① Сетка для катушки
- ② Катушка с нитью
- ③ Стержень для установки катушки
- ④ Колпачок катушки

### Напоминание

- При заправке нити с катушки, на которую надета сетка, нить, смотанная с катушки, может оказаться недостаточной длины. Смотайте с катушки 5–6 см нити.
- При использовании сетки для катушки может потребоваться настройка натяжения нити.



## ■ Использование вертикального стержня для катушки

Вертикальный стержень для установки катушки используется в случае применения катушек нестандартной формы и при шитье или вышивании металлической нитью.

- 1** Установите вертикальный стержень для катушки на конец вала устройства намотки шпульки.

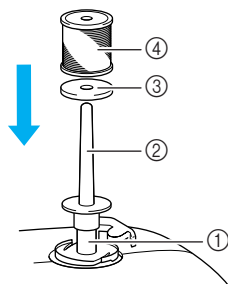

- ① Вал устройства намотки шпульки
- ② Вертикальный стержень для установки катушки
- ③ Подкладка под катушку
- ④ Катушка с нитью

- 2** Наденьте на стержень подкладку под катушку, затем наденьте саму катушку и выполните заправку верхней нити.



### Напоминание



- Устанавливать катушку с нитью на этот стержень следует таким образом, чтобы нить разматывалась с передней стороны катушки.
- При шитье металлической нитью рекомендуется пользоваться иглой для бытовых швейных машин, имеющей размер 90/14.
- Это позволит предотвратить перекручивание нити при ее сматывании с катушки, установленной на стержне.

# ЗАМЕНА ПРИЖИМНОЙ ЛАПКИ



Подготовка к работе

## ⚠ ВНИМАНИЕ

- Перед заменой прижимной лапки обязательно нажмите на кнопку  на экране. Если при замене лапки не нажать на кнопку , то нажатие на кнопку “Start/Stop” (“Пуск/Стоп”) или на какую-нибудь другую кнопку вызовет запуск машины, что может привести к травме.
- Используйте только ту прижимную лапку, которая специально предназначена для выбранной строчки. Если использовать не ту лапку, игла может ударить по прижимной лапке и погнуться или сломаться, что может привести к травме.
- Применяйте только специально предназначенные для данной швейной машины прижимные лапки. Использование каких-либо других прижимных лапок может привести к несчастному случаю или к травме.

## Снятие прижимной лапки

- 1 Нажмите на кнопку “Needle Position” (“Положение иглы”) для того, чтобы поднять иглу.

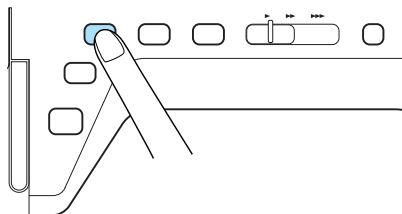

- 2 Нажмите на кнопку .

→ Кнопка принимает следующий вид: .

- 3 Поднимите рычаг лапки.

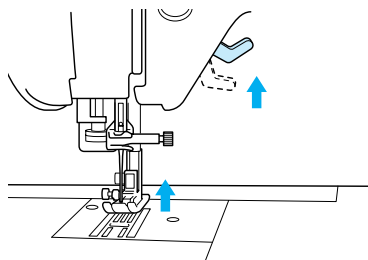

- 4 Нажмите на черную кнопку на адаптере прижимной лапки и вытащите лапку.

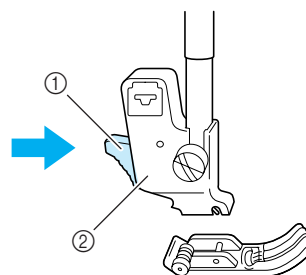

- ① Черная кнопка
- ② Адаптер прижимной лапки

## Установка прижимной лапки

- 1 Установите новую прижимную лапку под адаптером таким образом, чтобы стерженек на лапке находился прямо под пазом адаптера. Опустите рычаг прижимной лапки таким образом, чтобы стерженек на прижимной лапке зафиксировался в пазу адаптера.

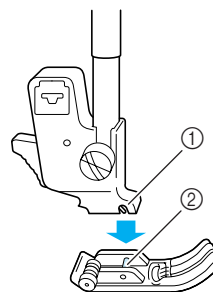

- ① Выемка
- ② Стерженек

- 2 Нажмите на кнопку  для разблокирования всех кнопок и клавиш.

- 3 Поднимите рычаг лапки.

## Установка шагающей лапки

Шагающая лапка удерживает ткань между прижимной лапкой и гребенками транспортера для обеспечения равномерной подачи ткани. Она позволяет лучше контролировать подачу материала при шитье “трудных” тканей (например, бархата или тканей для выстигивания) или легко проскальзывающих материалов (например, виниловых материалов, кожи или искусственной кожи).



### Примечание

- При использовании шагающей лапки шейте на средней или малой скорости.



### Напоминание

- С помощью шагающей лапки можно выполнять только прямые строчки или строчки “зигзаг”. При использовании шагающей лапки шитье в обратном направлении выполняться не может. Выбирайте только прямые строчки или строчки “зигзаг” с прошиванием усилительных стежков.

**1** Выполните процедуру, описанную в разделе “Снятие прижимной лапки” на предыдущей странице.

**2** Ослабьте винт крепления адаптера лапки и снимите адаптер лапки.

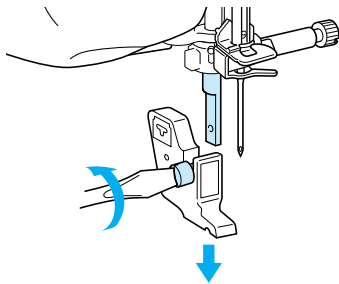

**3** Установите рычаг управления шагающей лапки таким образом, чтобы винт иглодержателя попал в вилку, и установите шагающую лапку на стержень прижимной лапки.

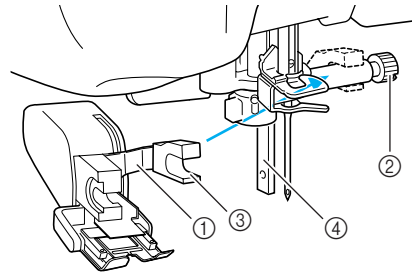

- ① Рычаг управления
- ② Винт иглодержателя
- ③ Вилка
- ④ Стержень прижимной лапки

**4** Опустите рычаг прижимной лапки. Вставьте винт и надежно затяните его отверткой.

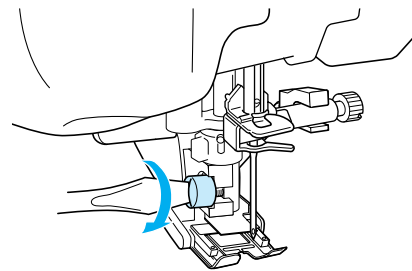

## ⚠ ВНИМАНИЕ



- Для надежной затяжки винта иглодержателя пользуйтесь отверткой. При слабой затяжке винта игла может ударить по прижимной лапке и привести к травме.
- Перед тем как начать шить, медленно поверните маховик машины на себя и убедитесь в том, что игла не ударяет по прижимной лапке. Если игла ударяет по прижимной лапке, это может привести к травме.

## ЗАМЕНА ИГЛЫ



Подготовка к работе

## ⚠ ВНИМАНИЕ

- Перед заменой иглы обязательно нажмите на кнопку  на экране. Если при замене лапки не нажать на кнопку , то случайное нажатие на кнопку “Start/Stop” (“Пуск/Стоп”) или на какую-нибудь другую кнопку управления вызовет запуск машины, что может привести к травме.
- Применяйте только иглы, предназначенные для бытовых швейных машин. Любые другие иглы при работе могут погнуться или сломаться, что может привести к травме.
- Никогда не пользуйтесь погнутыми иглами. Погнутая игла при работе может сломаться, что может привести к травме.

### 📖 Напоминание

Для проверки состояния иглы положите ее плоской стороной на плоскую ровную поверхность. Осмотрите иглу сверху и с боков. При обнаружении любой погнутости игла должна быть отбракована.

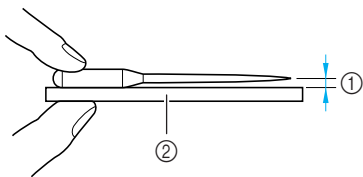

- ① Параллельный просвет
- ② Ровная поверхность (крышка челночного устройства, стекло и т. п.)

- 1 Нажмите на кнопку “Needle Position” (“Положение иглы”) для того, чтобы поднять иглу.

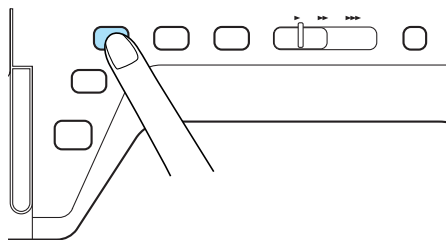

- 2 Нажмите на кнопку .

→ Кнопка принимает следующий вид: .

- 3 Отверткой ослабьте винт, повернув его в направлении передней стороны машины, и извлеките иглу.

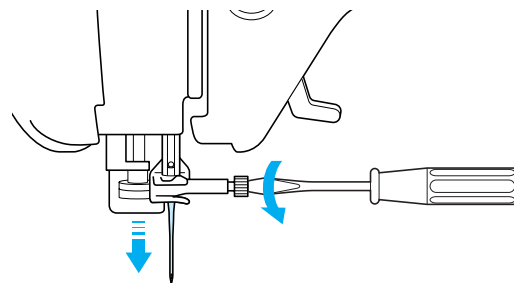

### 💡 Примечание

- Не нажимайте на винт иглодержателя. Это может привести к повреждению иглы или машины.

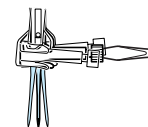

- 4 Вставьте иглу плоской стороной, обращенной к задней части машины, и вдвиньте ее вверх до упора в стопор (смотровое окошко) в иглодержателе. Надежно затяните отверткой винт иглодержателя.

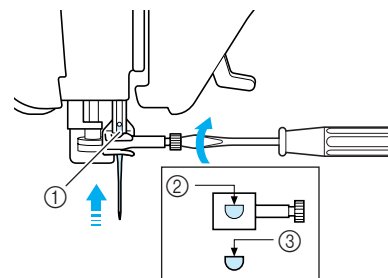

- ① Стопор иглы
- ② Отверстие для установки иглы
- ③ Плоская сторона иглы



**ВНИМАНИЕ**

- Вставьте иглу до упора в стопор и надежно затяните винт иглодержателя отверткой. Если игла вставлена не до упора или винт иглодержателя не затянут, это может привести к поломке иглы или повреждению машины.

**5**

Нажмите на кнопку  для разблокирования всех кнопок и клавиш.

**■ Информация об игле**

Игла является, пожалуй, наиболее важной деталью швейной машины. Выбор соответствующей иглы для конкретного швейного проекта позволит получить наилучший результат при минимальном количестве проблем. Ниже приводится информация об иглах, которую следует принять во внимание.

- Чем меньше номер иглы, тем она тоньше. С увеличением номеров игл они становятся толще.
- Тонкие иглы следует использовать для тонких тканей, а толстые – для плотных.
- Для предотвращения пропуска стежков при шитье эластичных тканей следует использовать иглу с шариковым кончиком (золотистого цвета) 90/14.
- Для предотвращения пропуска стежков при вышивании символов и выполнении декоративных строчек следует использовать иглу с шариковым кончиком (золотистого цвета) 90/14.
- Для вышивания следует использовать иглу 75/11. При включенной функции подрезки нити для вышивания узоров с короткими переходными стежками, таких как символы алфавита, следует использовать иглу с шариковым кончиком 75/107. Для вышивания узоров использовать иглы с шариковым кончиком (золотистого цвета) 90/14 не рекомендуется, поскольку они могут погнуться или сломаться, что может привести к травме.
- При вышивании на плотных тканях или с применением стабилизирующих материалов (например, джинсовая ткань, толстый поролон, и т. д.) рекомендуется использовать иглу 90/14. Игла 75/11 может погнуться или сломаться, что может привести к травме.
- На швейной машине установлена игла для бытовых швейных машин размера 75/11.

**■ Комбинации “ткань/нить/игла”**

В приведенной ниже таблице представлена информация о нитях и иглах, подходящих для шитья различных тканей. При выборе иглы и нити для шитья определенной ткани руководствуйтесь этой таблицей.

Ткань		Нить		Размер иглы
		Тип	Размер	
Ткани средней плотности	Сукно	Х/б	60 – 80	75/11 – 90/14
	Тафта	Синтетическая мерсеризованная	60 – 80	
	Фланель, габардин	Шелковая или с примесью шелка	50	
Тонкие ткани	Линобатист, батист	Х/б	60 – 80	65/9 – 75/11
	Жоржет	Синтетическая мерсеризованная	60 – 80	
	Шали, атлас	Шелковая	50	
Плотные ткани	Джинсовая ткань	Х/б	30 – 50	90/14 – 100/16
	Вельвет	Синтетическая мерсеризованная	50	
	Твид	Шелковая	50	
Эластичные ткани	Джерси	Нить для трикотажных материалов	50 – 60	Игла с шариковым кончиком (золотистого цвета) 75/11 – 90/14
	Трико			
Для отделки деталей одежды		Синтетическая мерсеризованная	30	90/14 – 100/16
		Шелковая	30	

**Напоминание**

Для прозрачной нейлоновой нити используйте только иглы 90/14 – 100/16. В качестве нити шпульки (нижней нити) и верхней нити обычно используется нить одного и того же типа.

**ВНИМАНИЕ**

- Используйте только те сочетания игл, нитей и тканей, которые приведены в данной таблице. При использовании неправильного сочетания, особенно плотной ткани (например, джинсовой) с маленькой иглой (например, 65/9 – 75/11), игла может погнуться или сломаться, что может привести к травме. Кроме того, шов может получиться неравномерным, на ткани могут появиться складки или машина может пропускать стежки.

# 2

## Глава 2

# Основные операции

### ШИТЬЕ .....42

Выполнение строчек.....	42
■ Использование педали.....	43
Прошивание усилительных стежков.....	44
Шитье по кривой.....	44
Изменение направления шитья.....	44
Шитье плотных тканей.....	45
■ Если ткань не помещается под прижимной лапкой.....	45
■ Если ткань не подается в начале строчки.....	45
Шитье тонких тканей.....	46

### НАСТРОЙКИ СТРОЧЕК.....47

Настройка ширины строчки.....	47
Настройка длины стежка.....	47
Настройка натяжения нити.....	48
■ Правильное натяжение нити.....	48
■ Слишком сильное натяжение верхней нити.....	48
■ Слишком слабое натяжение верхней нити.....	49

### ПОЛЕЗНЫЕ ФУНКЦИИ .....50

Автоматическое прошивание усилительных стежков.....	50
Автоматическая обрезка нити.....	51
■ Использование коленоподъемника.....	52
Блокировка экрана.....	52

## ШИТЬЕ

**! ВНИМАНИЕ**

- Во время работы на машине во избежание получения травмы особое внимание следует обращать на иглу. Во время работы на машине держите руки вдали от движущихся частей машины.
- Не тяните ткань во время шитья. Это может привести к травме.
- Не используйте погнутые или поврежденные иглы. Это может привести к травме.
- Следите за тем, чтобы при шитье игла не ударяла по наметочным булавкам или по каким-либо иным предметам. В противном случае игла может сломаться, что может привести к травме.
- Если стежки наезжают друг на друга, увеличьте длину стежка и продолжите шитье. В противном случае игла может сломаться, что может привести к травме.

**Выполнение строчек**

**1** Установите сетевой выключатель в положение ON (ВКЛ.) и нажмите на кнопку “Needle Position” (“Положение иглы”) для того, чтобы поднять иглу.

**2** Нажмите на кнопку с изображением рисунка строчки, который требуется выполнить.

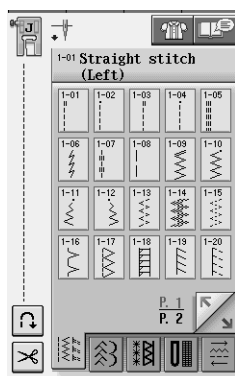

→ В левом верхнем углу экрана ЖК-дисплея отображается символ прижимной лапки, которая должна быть установлена.

**3** Установите прижимную лапку (см. “ЗАМЕНА ПРИЖИМНОЙ ЛАПКИ” на стр. 37).

**! ВНИМАНИЕ**

- Используйте только ту прижимную лапку, которая предназначена для выполняемой в текущий момент операции. Если использовать не ту лапку, игла может ударить по прижимной лапке и погнуться или сломаться, что может привести к травме.

**4** Положите материал под прижимную лапку. Придерживая ткань и концы нитей левой рукой, поверните маховик для того, чтобы установить иглу в положение начала шитья.

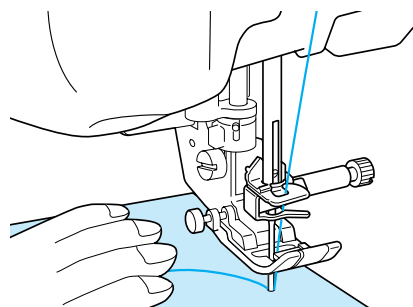
**Напоминание**

Черную кнопку на левой стороне прижимной лапки “J” следует нажимать только в том случае, если ткань не поддается, или при прошивании толстых швов (см. стр. 45). Как правило, можно шить, не нажимая эту черную кнопку.

**5** Опустите прижимную лапку.

- \* Можно начинать шить, не вытягивая предварительно нижнюю нить.

**6** Установите скорость шитья с помощью ползункового регулятора.

- \* Этот ползунковый регулятор можно использовать для изменения скорости шитья непосредственно во время шитья.

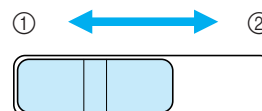

- ① Медленнее
- ② Быстрее

## 7 Нажмите на кнопку “Пуск/Стоп” для начала шитья.

\* Аккуратно направляйте ткань рукой.

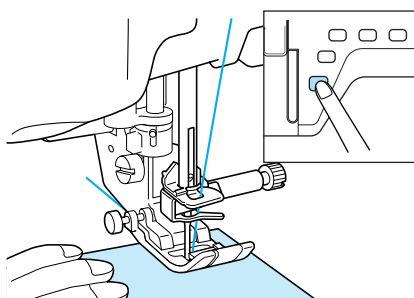

## 8 Для остановки шитья снова нажмите на кнопку “Пуск/Стоп”.

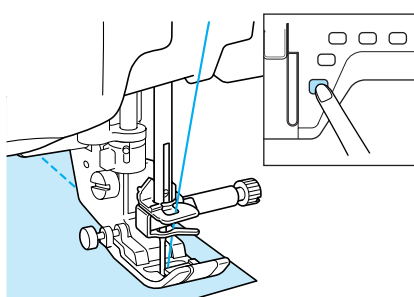

## 9 Для обрезки нити нажмите на кнопку “Thread Cutter” (“Обрезка нити”).

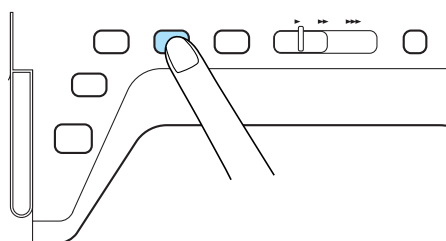

→ Игла автоматически вернется в верхнее положение.

### ! ВНИМАНИЕ

- После того, как нити уже обрезаны, не нажимайте кнопку обрезки нити. Нажатие этой кнопки может вызвать запутывание нити или поломку иглы, что может привести к повреждению машины.
- При отсутствии ткани на машине или во время работы машины на нажимайте кнопку обрезки нити. Нить может запутаться, что может привести к повреждению машины.

### 💡 Примечание

- Для обрезки нитей, более толстых, чем No. 30, или других декоративных нитей пользуйтесь приспособлением для обрезки, расположенным на боковой стороне машины.

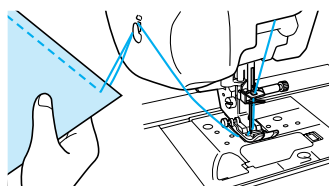

## 10 Когда игла остановится, поднимите прижимную лапку и снимите материал с машины.

### 📖 Напоминание

Данная машина оснащена датчиком нити шпульки, который выдает соответствующее предупреждение, когда нить на шпулке почти закончилась. Когда нити на шпулке почти закончилась, машина автоматически останавливается. Однако при нажатии на кнопку “Пуск/Стоп” может быть прошито еще несколько стежков. Если появилось предупреждение, немедленно заправьте новую нить в машину.

## ■ Использование педали

Для запуска и остановки шитья можно также использовать педаль.

### ! ВНИМАНИЕ

Следите за тем, чтобы в педали не накапливались кусочки ткани и пыль. Это может привести к возгоранию или к поражению электрическим током.

### 📖 Напоминание

- При подключенной педали кнопка “Пуск/Стоп” не может использоваться для пуска или остановки машины.
- Педаль не может использоваться при вышивании.
- Если установлен вышивальный модуль, педаль может использоваться для выполнения обычных и декоративных строчек.



2

Основные операции

- 1** Вставьте разъем педали в соответствующее гнездо машины.

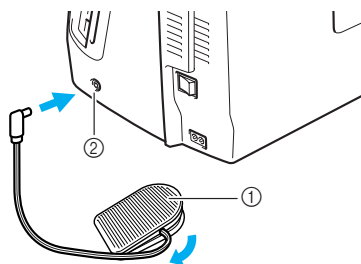

- ① Педаль  
② Гнездо подключения педали



**Примечание**

Не вытягивайте убирающийся шнур дальше красной метки на нем.

- 2** Для того чтобы начать шить, плавно нажмите на педаль.

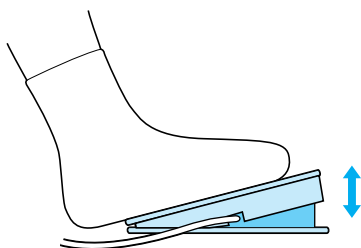

**Напоминание**

Скорость, установленная при помощи регулятора, является максимальной скоростью, которую можно достигнуть при помощи педали.

- 3** Для того чтобы остановить машину, отпустите педаль.

## Прошивание усилительных стежков

Шитье в обратном направлении/выполнение усилительных стежков обычно требуется в начале и в конце строчки. Для шитья в обратном направлении/выполнения усилительных стежков вручную можно использовать кнопку “Reverse/Reinforcement Stitch” (см. стр. 3).

Если на экране выделена кнопка автоматического выполнения усилительных стежков, то стежки в обратном направлении (или усилительные стежки) будут автоматически прошиваться в начале процесса шитья при нажатии на кнопку “Пуск/Стоп”. Нажмите на кнопку “Reverse/Reinforcement Stitch” (“Шитье в обратном направлении/Выполнение усилительных стежков”) для автоматического выполнения стежков в

обратном направлении (или усилительных стежков) в конце шва (см. стр. 50).



## Шитье по кривой

Для выполнения шва параллельно краю ткани медленно шейте, направляя ткань по кривой линии.

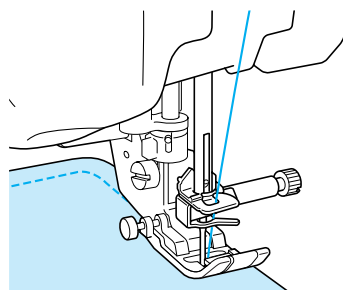

## Изменение направления шитья

Остановите машину. Оставьте иглу в ткани и нажмите на кнопку “Presser Foot Lifter” (“Подъемник прижимной лапки”) для того, чтобы поднять прижимную лапку. Используя иглу в качестве оси поворота, поверните ткань таким образом, чтобы шитье выполнялось в новом направлении. Нажмите на кнопку “Presser Foot Lifter” (“Подъемник прижимной лапки”) для того, чтобы опустить прижимную лапку и начать шитье.

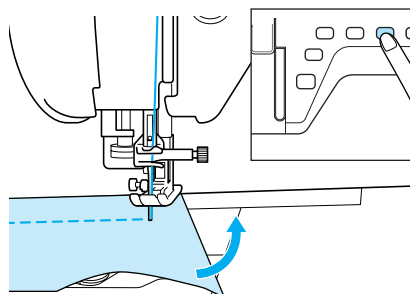

Когда строчка подходит к самому краю ткани, под прижимной лапкой может оказаться недостаточно ткани для ее надлежащей подачи. Перед началом шитья сделайте сметочные стежки в углах ткани. При изменении направления шитья в углах ткани начните

шитье, вытянув сметочные нити в направлении задней части машины.

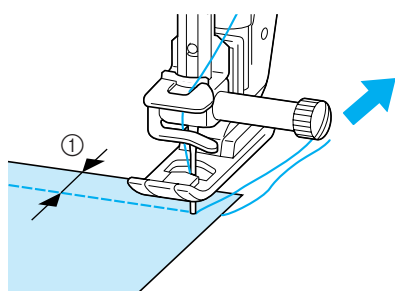

① 5 мм

## Шитье плотных тканей

На данной швейной машине можно шить ткани толщиной до 6 мм. Если толщина шва требует шитья, при котором прижимная лапка устанавливается под углом к ткани, помогите подаче ткани руками и прошейте шов при наклоненной лапке.

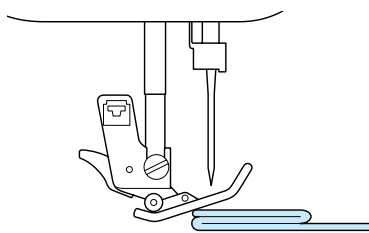

### ⚠ ВНИМАНИЕ

- Не пытайтесь принудительно подтолкнуть под лапку ткань толщиной более 6 мм. Это может вызвать поломку иглы, что может привести к травме.

### ■ Если ткань не помещается под прижимной лапкой

Если прижимная лапка находится в верхнем положении и требуется прошить плотные ткани или много слоев ткани, которые не помещаются под прижимной лапкой, то с помощью рычага прижимной лапки поднимите лапку в крайнее верхнее положение. Теперь ткань должна поместиться под прижимной лапкой.

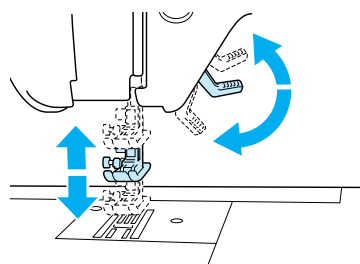

### Напоминание

После того как прижимная лапка была поднята с помощью кнопки “Presser Foot Lifter” (“Подъемник прижимной лапки”), рычаг прижимной лапки использоваться не может.

### ■ Если ткань не подается в начале строчки

Если ткань не подается в начале процесса шитья или требуется прошить толстые швы, нажмите на черную кнопку на левой стороне прижимной лапки “J”.

- 1 Поднимите прижимную лапку.
- 2 При нажатой черной кнопке на левой стороне прижимной лапки “J” нажмите на кнопку “Presser Foot Lifter” (“Подъемник прижимной лапки”) для того, чтобы опустить лапку.

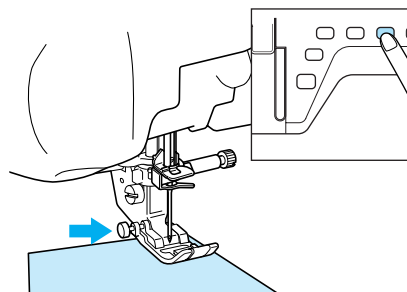

- 3 Отпустите кнопку.

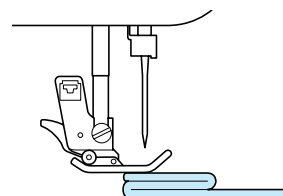

→ Прижимная лапка остается на уровне, позволяющем подавать ткань.



### Напоминание

После того как трудное место будет пройдено, лапка вернется в свое нормальное положение.



2

Основные операции

## Шитье тонких тканей

Для облегчения шитья положите под ткань тонкую бумагу или отрываемый стабилизирующий материал для вышивания. По окончании шитья осторожно оторвите бумагу или стабилизирующий материал.

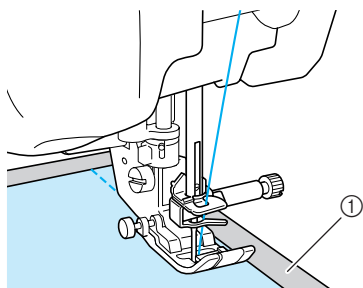

① Тонкая бумага

# НАСТРОЙКИ СТРОЧЕК

Когда вы выбираете строчку, машина автоматически выбирает соответствующую ширину строчки, длину стежка и натяжение верхней нити. Однако при необходимости можно установить любые индивидуальные настройки строчки.



## Примечание

- Настройки некоторых строчек изменить нельзя (см. “ТАБЛИЦА НАСТРОЕК СТРОЧЕК” в конце настоящего руководства).
- Если выключить питание машины или выбрать другую строчку без сохранения измененных настроек строчки (см. “Сохранение настроек строчек” на стр. 57), эти настройки вернуться к своим значениям по умолчанию.



2

Основные операции

## Настройка ширины строчки

Если требуется изменить ширину строчки “зигзаг”, выполните описанную ниже процедуру.

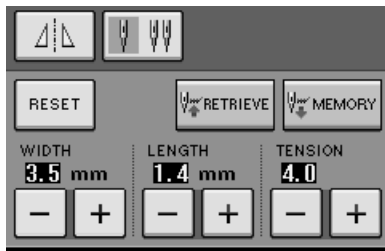

## Напоминание

- В качестве альтернативного метода изменения ширины строчки можно использовать регулятор скорости, см. стр. 79.

### Пример:

Для того чтобы сделать строчку “зигзаг” более узкой, нажмите на кнопку **-**.

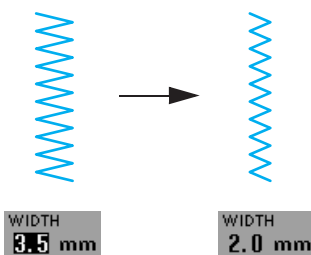

→ Значение, отображаемое на дисплее, станет меньше.

Для того чтобы сделать строчку “зигзаг” более широкой, нажмите на кнопку **+**.

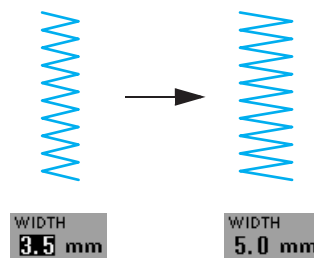

→ Значение, отображаемое на дисплее, станет больше.



## Напоминание

- Для возврата к первоначальной настройке ширины строчки нажмите на кнопку **RESET**.

## Настройка длины стежка

Если требуется изменить длину стежка, выполните описанную ниже процедуру.

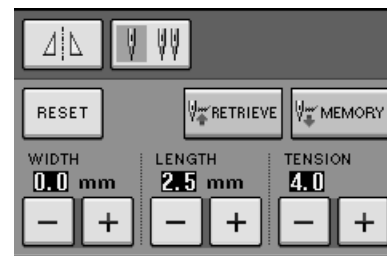



### Пример:

Для уменьшения длины стежка нажмите на кнопку .

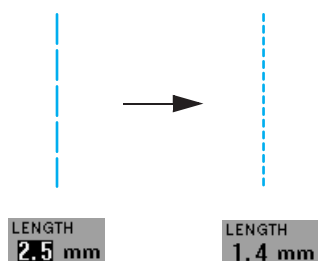

→ Значение, отображаемое на дисплее, станет меньше.

Для увеличения длины стежка нажмите на кнопку .

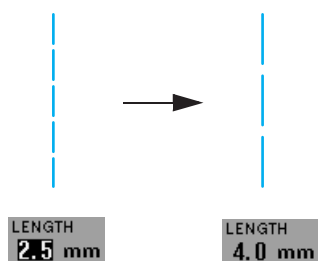

→ Значение, отображаемое на дисплее, станет больше.



#### Напоминание

- Путем нажатия на кнопку Image (отображения) можно проверить выполненные изменения настройки строчек.
- Для возврата к первоначальной настройке длины стежка нажмите на кнопку .



### ВНИМАНИЕ

Если стежки наезжают друг на друга, увеличьте длину стежка и продолжите шитье. В этом случае не продолжайте шитье, не увеличив длину стежка. В противном случае игла может сломаться, что может привести к травме.

## Настройка натяжения нити

В зависимости от применяемой ткани и нити может потребоваться изменить натяжение нити. Для выполнения необходимых изменений выполните описанные ниже шаги.

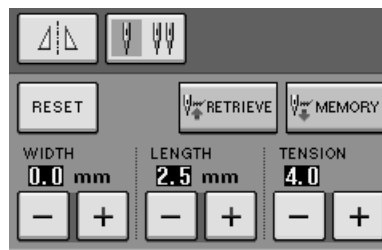

### Правильное натяжение нити

Верхняя и нижняя нити должны пересекаться в середине толщины ткани. Если натяжение нити не настроено должным образом, шов может иметь непривлекательный внешний вид или на ткани могут появиться складки.

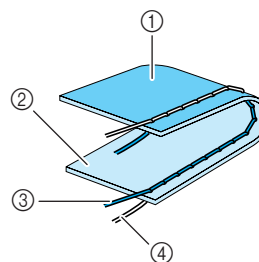

- ① Изнаночная сторона
- ② Поверхность ткани
- ③ Верхняя нить
- ④ Нижняя нить (нить шпульки)

### Слишком сильное натяжение верхней нити

Если на поверхности ткани видна нижняя нить, нажмите на кнопку .

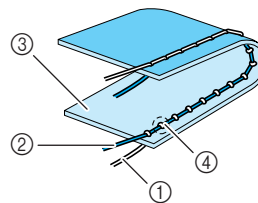

- ① Нижняя нить (нить шпульки)
- ② Верхняя нить
- ③ Поверхность ткани
- ④ На поверхности ткани появляются петли.

## ■ Слишком слабое натяжение верхней нити

Если на изнаночной стороне ткани видна верхняя нить, нажмите на кнопку .

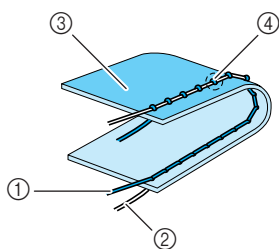

- ① Верхняя нить
- ② Нижняя нить (нить шпульки)
- ③ Изнаночная сторона
- ④ На изнаночной стороне ткани появляются петли.



### Напоминание

- Для возврата к первоначальной настройке натяжения нити нажмите на кнопку .



2

Основные операции

# ПОЛЕЗНЫЕ ФУНКЦИИ

## Автоматическое прошивание усилительных стежков

После выбора рисунка строчки перед началом шитья включите функцию автоматического выполнения усилительных стежков, и машина будет автоматически прошивать усилительные стежки (или стежки в обратном направлении, в зависимости от рисунка строчки) в начале и в конце шва.

- 1 Выберите требуемый рисунок строчки.
- 2 Для установки функции автоматического выполнения усилительных стежков нажмите на кнопку .

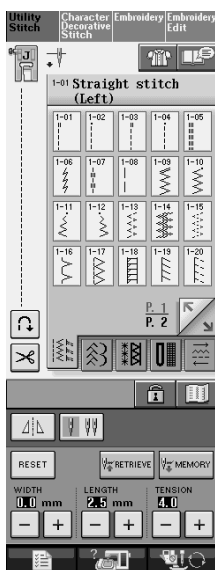

→ Кнопка принимает следующий вид: .



### Напоминание

Для выполнения некоторых строчек, таких как строчки выметывания петель или закрепки, требуется прошивать усилительные стежки в начале и в конце шва. Если выбрать одну из таких строчек, машина автоматически включает эту функцию (после выбора такой строчки кнопка принимает следующий вид: ).

- 3 Положите ткань в начальную позицию шитья и начните шить.

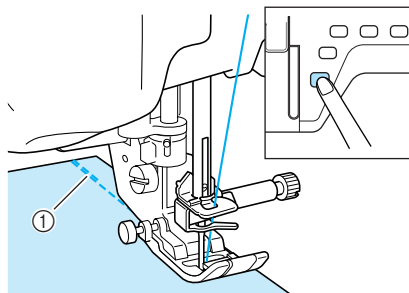

- ① Стежки в обратном направлении (или усилительные стежки).
- Машина автоматически выполняет стежки в обратном направлении (или усилительные стежки), а затем продолжает шить.



### Напоминание

Если для приостановки шитья была нажата кнопка “Пуск/Стоп”, то для продолжения шитья снова нажмите на эту кнопку. Машина больше не будет выполнять стежки в обратном направлении (или усилительные стежки).

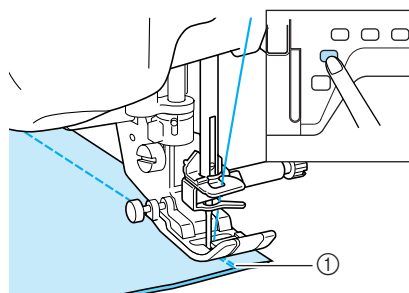

- 4 Нажмите на кнопку “Reverse/Reinforcement Stitch” (“Шитье в обратном направлении/Выполнение усилительных стежков”)



- ① Стежки в обратном направлении (или усилительные стежки)
- Машина прошьет стежки в обратном направлении (или усилительные стежки) и остановится.



### Напоминание

Для выключения функции автоматического прошивания усилительных стежков снова нажмите на кнопку , после чего она примет следующий вид: .

## Автоматическая обрезка нити

После выбора рисунка строчки перед началом шитья включите функцию автоматической обрезки нитей, и машина будет автоматически прошивать усиленные стежки (или стежки в обратном направлении, в зависимости от рисунка строчки) в начале и в конце шва, а затем обрезать нити. Эта функция очень полезна при выметывании петель и выполнении закрепков.

- 1 Выберите требуемый рисунок строчки.
- 2 Для установки функции автоматической обрезки нитей нажмите на кнопку .

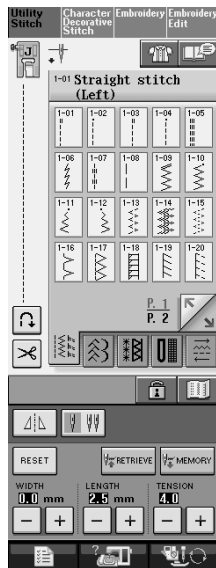

→ Кнопка принимает следующий вид: .



### Напоминание

При выполнении вышивания эта функция устанавливается автоматически.

- 3 Положите ткань в начальную позицию шитья и начните шить.

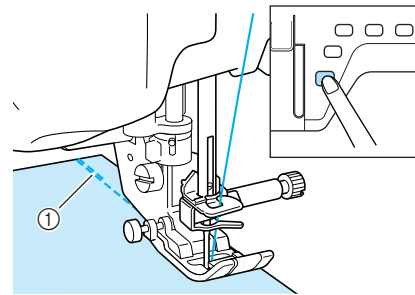

- ① Стежки в обратном направлении (или усиленные стежки)
- Машина автоматически выполняет стежки в обратном направлении (или усиленные стежки), а затем продолжает шить.



### Напоминание

Если для приостановки шитья была нажата кнопка “Пуск/Стоп”, то для продолжения шитья снова нажмите на эту же кнопку. Машина больше не будет выполнять стежки в обратном направлении/усиленные стежки в начале шва.

- 4 Нажмите на кнопку “Reverse/Reinforcement Stitching” (“Шитье в обратном направлении/Выполнение усиленных стежков”).

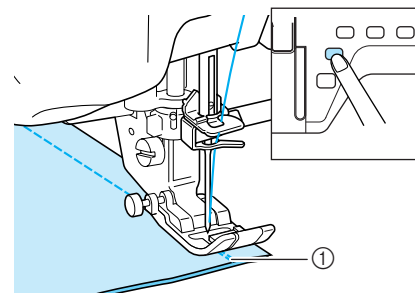

- ① Стежки в обратном направлении (или усиленные стежки)
- Машина прошьет стежки в обратном направлении (или усиленные стежки), а затем обрежет нить.



### Напоминание

Для выключения функции автоматической обрезки нитей снова нажмите на кнопку



, после чего она примет следующий

вид: .



2

Основные операции

## ■ Использование коленоподъемника

Опускать и поднимать прижимную лапку можно при помощи коленоподъемника. При этом руки остаются свободными для работы с материалом.

- 1 Совместите выступы на коленоподъемнике с пазами в гнезде и вставьте коленоподъемник в гнездо до упора.

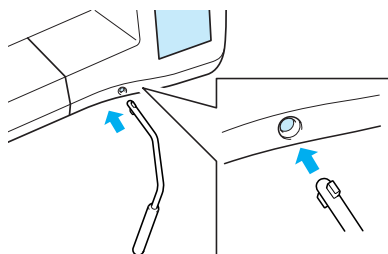

### ☀ Примечание

Если вставить коленоподъемник в предназначенное для него гнездо не до упора, то во время работы он может выпасть.

- 2 Для того чтобы поднять прижимную лапку, переместите коленоподъемник коленом вправо. Если отпустить коленоподъемник, прижимная лапка опустится.

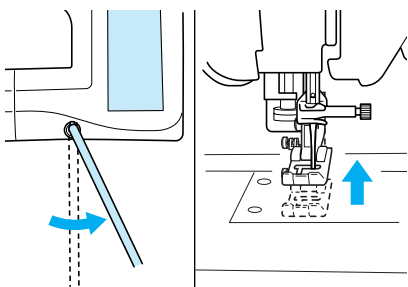

### ⚠ ВНИМАНИЕ



Во время шитья держите ногу в стороне от коленоподъемника. Случайное нажатие на коленоподъемник во время шитья может привести к поломке иглы или к ослаблению натяжения нити.

## Блокировка экрана

Если заблокировать экран перед началом шитья, то различные настройки, такие как ширина строчки и длина стежка, фиксируются и не могут быть изменены. Этим предотвращается случайное изменение настроек экрана или остановка машины во время шитья больших кусков ткани или крупных изделий. Экран можно заблокировать при выполнении обычных строчек и декоративных строчек-символов.

- 1 Выберите требуемый рисунок строчки.
- 2 При необходимости измените такие настройки, как ширина строчки и длина стежка.
- 3 Для блокировки настроек отображаемого экрана нажмите на кнопку  .  
→ Кнопка принимает следующий вид:  .
- 4 Выполните шитье изделия.
- 5 По завершении шитья снова нажмите на кнопку  для разблокирования настроек экрана.

### ⚠ ВНИМАНИЕ

- Если экран заблокирован (  ), разблокируйте его нажатием на кнопку  . В то время как экран заблокирован, никакие другие кнопки на нем не действуют.
- При выключении и включении питания машины настройки разблокируются.



# Глава 3

## Обычные строчки

### ВЫБОР ОБЫЧНЫХ СТРОЧЕК ..... 54

Выбор строчки .....	54
■ Экраны выбора строчки .....	54
■ Использование кнопки зеркального отображения .....	55
■ Использование кнопки отображения .....	56
Сохранение настроек строчек.....	57
■ Сохранение настроек .....	57
■ Извлечение сохраненных настроек .....	57
Использование кнопки выбора типа шитья .....	58

### ВЫПОЛНЕНИЕ СТРОЧЕК ..... 60

Прямые строчки .....	60
■ Изменение положения иглы (только строчки с левым или средним положением).....	62
■ Использование игольной пластины для шитья прямой строчкой и лапки для прямой строчки .....	63
■ Сметка .....	64
Выгачка .....	65
Выполнение сборок .....	65
Красевой шов вподгибку .....	66
Мелкие складки .....	67
Строчки “зигзаг” .....	68
■ Обметывание краев (использование строчки “зигзаг”).....	68
■ Апликация (использование строчки “зигзаг”) .....	69
■ Пэчворк (доскутные работы) .....	69
■ Шитье по кривой (использование строчки “зигзаг”) .....	69
■ Крышка челночного устройства с направлятелем для каркасной нити (использование строчки “зигзаг”) .....	69
Строчки “зигзаг” для эластичных материалов.....	71
■ Пристрачивание тесьмы.....	71
■ Обметывание краев.....	71
Обметывание краев .....	72
■ Обметывание краев с использованием прижимной лапки “G” ..72	
■ Обметывание краев с использованием прижимной лапки “J” ..73	
■ Обметывание краев с использованием бокового резака .....	74
■ Шитье прямых строчек с использованием бокового резака.....	75
Выстегивание .....	76
■ Шивание двух полотен материала .....	77
■ Выстегивание .....	77
■ Апликация .....	78
■ Выстегивание атласными строчками.....	79
■ Выстегивание со свободной подачей материала .....	80
Потайные строчки-мережки .....	81
■ Если игла не захватывает подгиб .....	82
■ Если игла захватывает слишком большую часть подгиба.....	82
Апликация .....	82
■ Шитье по кривой .....	83
Строчки-ракушки .....	83
Фестонная строчка .....	84
Отделка деталей одежды .....	84
Строчки для украшения сборками или буфами .....	85
Соединение деталей с просветом .....	85
Пристрачивание ленты или эластичной тесьмы.....	86
Кружевная строчка.....	87
■ Строчка-мережка (1) (“гирляндная” строчка) .....	87
■ Строчка-мережка (2) (“вытянутое” изделие).....	87
■ Строчка-мережка (3) .....	88

Выметывание петель за один прием .....	89
■ Шитье эластичных тканей .....	92
■ Пуговицы неправильной формы/Пуговицы, не помещающиеся в планку держателя пуговицы .....	92
Выметывание петель за четыре приема .....	93
■ Штопка .....	95
Закрепки .....	97
■ Закрепки на толстых тканях .....	98
Пришивание пуговиц .....	99
■ Пришивание пуговиц с четырьмя отверстиями .....	100
■ Пришивание пуговицы с изготовлением ножки .....	100
Выметывание глазков .....	101
Шитье в разных направлениях (прямая строчка и строчка “зигзаг”) .....	102
Вшивание застежки “молния” .....	103
■ Центральная молния.....	103
■ Вшивание боковой молнии .....	104

# ВЫБОР ОБЫЧНЫХ СТРОЧЕК

## Выбор строчки

### ■ Экраны выбора строчки

Существует 5 категорий обычных строчек. Кнопки  указывают на то, что для данной категории существует несколько экранов выбора строчки.

Прямые/краеобметочные/стегальные строчки

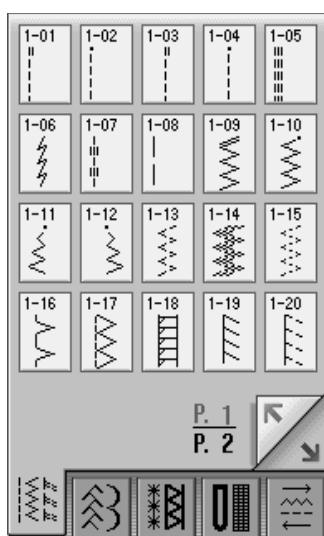

Декоративные строчки

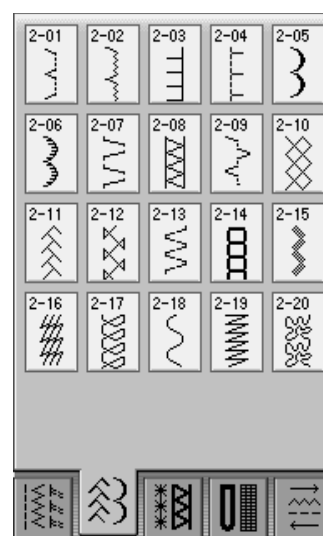

Кружевные строчки

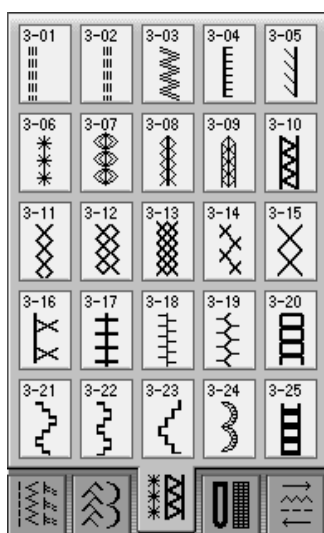

Выметывание петель/закрепки

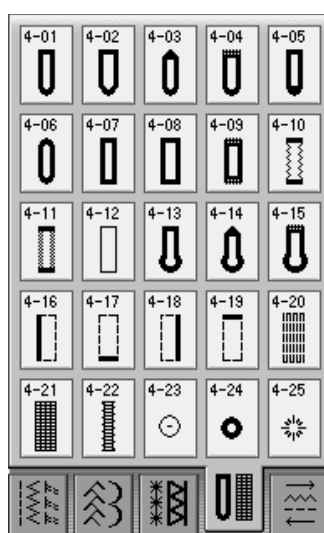

Шить в разных направлениях

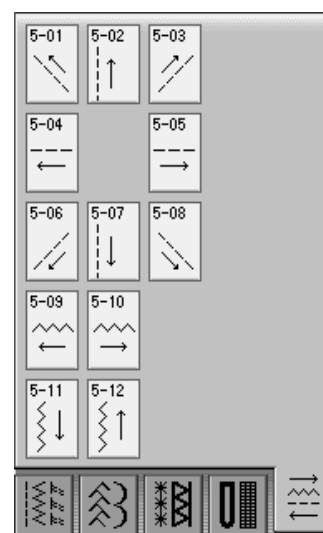



**1** Установите сетевой выключатель в положение ON (ВКЛ.).

→ В зависимости от установки, выбранной на экране установок, выбрана либо строчка “1-01 Straight stitch (Left)”, либо “1-03 Straight stitch (Middle)”.

**2** Путем нажатия на одну из закладок

 выберите требуемую категорию.

- \* Нажмите на кнопку  для просмотра соответствующего экрана, если отображается другой экран.
- \* Для перехода на следующую страницу нажмите на кнопку .

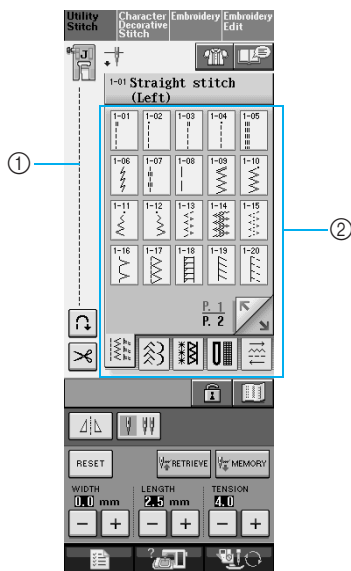

- ① Предварительный просмотр выбранной строчки
- ② Экран выбора строчки

**3** Нажмите на кнопку с изображением рисунка строчки, который требуется выполнить.



**Напоминание**

Для получения более подробной информации о каждой строчке см. “ТАБЛИЦА НАСТРОЕК СТРОЧЕК” в конце настоящего руководства.

**Использование кнопки зеркального отображения**

Для определенных типов обычной строчки может быть предусмотрена возможность получения горизонтального зеркального отображения этой строчки.

Если кнопка  для выбранной строчки светится, это означает, что для этой строчки предусмотрена возможность получения ее зеркального отображения.



**Примечание**

Если изображение кнопки  после выбора строчки имеет светло-серый цвет, то для выбранной строчки горизонтальное зеркальное отображение не может быть создано (это относится к выметыванию петель, шитью в разных направлениях и к некоторым другим строчкам).

Для создания горизонтального зеркального отображения выбранной строчки нажмите на кнопку .

Кнопка принимает следующий вид: .



3

Обычные строчки



## Использование кнопки отображения

С помощью этой кнопки можно просмотреть отображение реального размера выбранной строчки. Можно также проверить и изменить цвета отображения на экране.

**1** Нажмите на кнопку  .

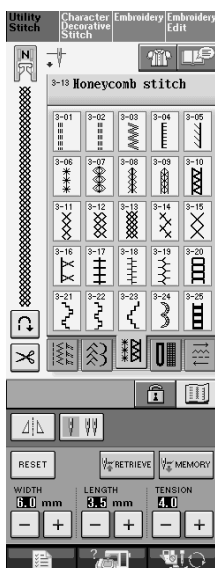

→ На экран выводится отображение выбранной строчки.

**2** Для изменения цвета нити для строчки, отображаемой на экране, нажмите на кнопку  .

\* Для отображения увеличенного изображения этой строчки нажмите на кнопку  .

## Напоминание

- Цвет изменяется при каждом нажатии на кнопку  .
- Размеры в области отображения строчки указываются в миллиметрах.

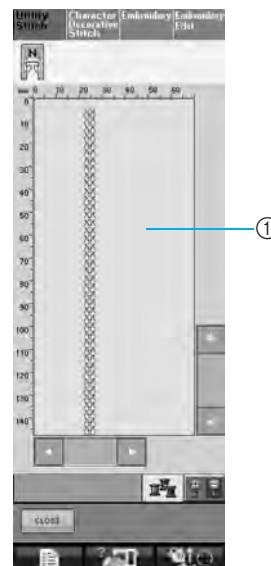

① Экран строчки

**3** Для возврата к первоначальному экрану нажмите на кнопку  .

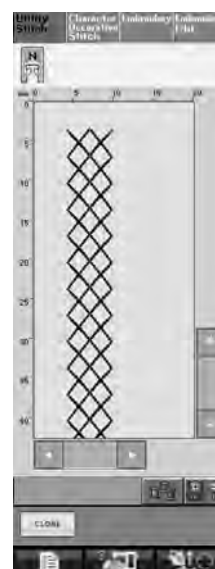

## Сохранение настроек строчек

В машине для каждой строчки предварительно установлены настройки для длины стежка и ширины строчки “зигзаг”, натяжения нити, автоматической обрезки нити, автоматического прошивания усилительных стежков и т. д. Однако в том случае, если требуется установить собственные специфические настройки строчки, которые будут необходимы для повторного использования впоследствии, то можно изменить эти настройки и сохранить их. Для одной строчки может быть сохранено пять наборов параметров настройки.

### ■ Сохранение настроек

**1** Выберите строчку. (Пример: )

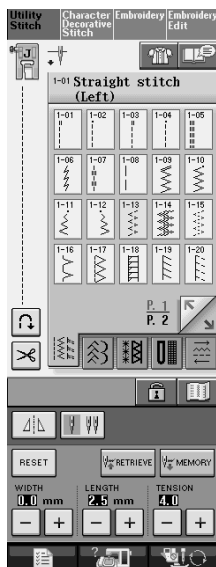

**2** Задайте требуемые параметры настроек.

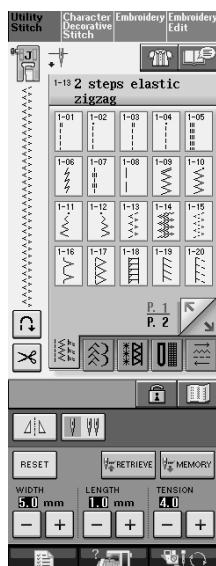

**3** Нажмите на кнопку .

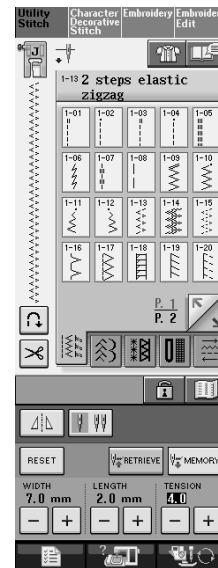

→ Настройки сохраняются, и автоматически появляется первоначальный экран.

### **Напоминание**

Если попытаться сохранить настройки, когда для строчки уже сохранено 5 наборов параметров, то появится соответствующее сообщение. Для того чтобы стереть один из сохраненных в текущий момент набор параметров настройки и сохранить новый, следуйте указаниям в этом сообщении.

### ■ Извлечение сохраненных настроек

**1** Выберите строчку.

### **Напоминание**

При выборе строчки отображаются последние извлеченные настройки. Последние извлеченные настройки остаются действительными даже в том случае, если выключить питание машины или выбрать другую строчку.



3

Обычные строчки

**2** Нажмите на кнопку  .

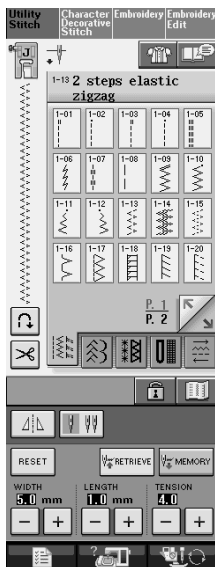

**3** Нажмите на кнопку с номером настройки, которую требуется извлечь.

\* Для возврата к первоначальному экрану без извлечения настроек нажмите на кнопку

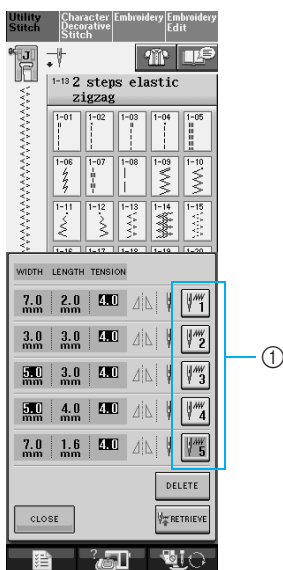

① Кнопки с номерами

**4** Нажмите на кнопку  .



**Напоминание**

Удалить выбранную настройку можно путем нажатия на кнопку  .

→ Выбранные настройки извлекаются, и автоматически появляется первоначальный экран.

**Использование кнопки выбора типа шитья** 

Выбрать обычные строчки можно также путем нажатия на кнопку  . Эта кнопка используется, когда вы не уверены, какую строчку следует использовать для своего швейного проекта, или для получения рекомендаций по поводу шитья обычными строчками. Например, если требуется обметать край изделия, но вы не знаете, какую строчку использовать или как шить этой строчкой, то можно воспользоваться этим экраном для получения рекомендаций. Этот метод рекомендуется использовать для выбора строчек начинающим пользователям.

**Пример:** Отображение информации об обметывании краев изделий

**1** Нажмите на кнопку  .

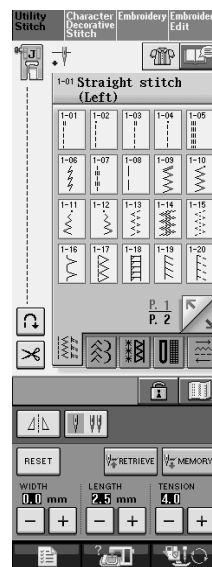

→ На экране отображается рекомендация.

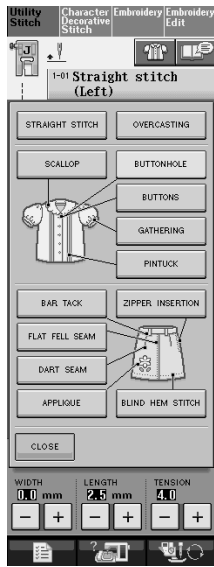

**2** Нажмите на кнопку  .

- \* Для возврата к первоначальному экрану нажмите на кнопку  .



→ В верхней части экрана отображается поле выбора краеобметочных строчек с пояснениями.

**3** Прочтите пояснения и выберите соответствующую строчку.

- \* Для прокрутки страницы нажмите на кнопку  или  .

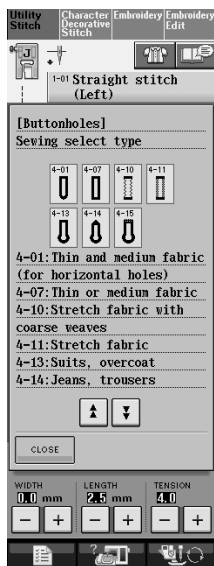

→ На экране отображаются указания по шитью выбранной строчкой.

**4** Следуйте этим указаниям.

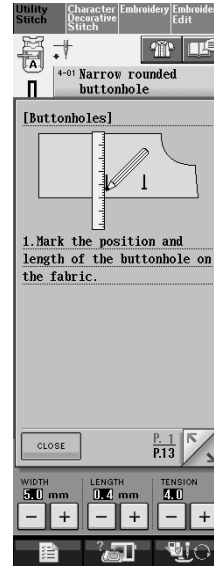

- \* Для перехода на следующую страницу нажмите на кнопку  .



Обычные строчки

# ВЫПОЛНЕНИЕ СТРОЧЕК

## Прямые строчки

Строчка	Наименование строчки	Прижимная лапка	Применения	Ширина строчки (мм)		Длина стежка (мм)		Двойная игла
				Авто	Ручная настройка	Авто	Ручная настройка	
1-01	Прямая строчка (положение иглы слева)		Общее шитье, сборки, мелкие складки и т. п. Стежки в обратном направлении прошиваются при нажатии на кнопку "Reverse/ Reinforcement Stitch" ("Шитье в обратном направлении/ Выполнение усилительных стежков").	0,0	0,0 – 7,0	2,5	0,2 – 5,0	Да (J)
1-02	Прямая строчка (положение иглы слева)		Общее шитье, сборки, мелкие складки и т. п. Усилительные стежки прошиваются при нажатии на кнопку "Reverse/ Reinforcement Stitch" ("Шитье в обратном направлении/ Выполнение усилительных стежков").	0,0	0,0 – 7,0	2,5	0,2 – 5,0	Да (J)
1-03	Прямая строчка (среднее положение иглы)		Общее шитье, сборки, мелкие складки и т. п. Стежки в обратном направлении прошиваются при нажатии на кнопку "Reverse/ Reinforcement Stitch" ("Шитье в обратном направлении/ Выполнение усилительных стежков").	3,5	0,0 – 7,0	2,5	0,2 – 5,0	Да (J)
1-04	Прямая строчка (среднее положение иглы)		Общее шитье, сборки, мелкие складки и т. п. Усилительные стежки прошиваются при нажатии на кнопку "Reverse/ Reinforcement Stitch" ("Шитье в обратном направлении/ Выполнение усилительных стежков").	3,5	0,0 – 7,0	2,5	0,2 – 5,0	Да (J)
1-05	Тройная эластичная строчка		Общее шитье для усиления и декоративной отделки	0,0	0,0 – 7,0	2,5	1,5 – 4,0	Да (J)
1-06	Декоративная строчка		Выполнение усилительных строчек, общее шитье и декоративная вышивка	1,0	1,0 – 3,0	2,5	1,0 – 4,0	Да (J)
1-07	Декоративная строчка		Декоративные строчки, отделка деталей одежды	0,0	0,0 – 7,0	2,5	1,0 – 4,0	Да (J)
1-08	Сметочная строчка		Сметка	0,0	0,0 – 7,0	20,0	5,0 – 30,0	Нет

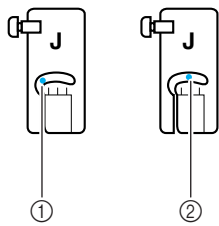

- ① Левое положение иглы
- ② Среднее положение иглы

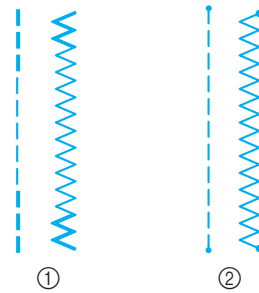

- ① Стежки в обратном направлении
- ② Усилительные стежки

**Напоминание**

Если выбранная строчка отмечена значком “и” в верхней части изображения кнопки, то для нее можно, удерживая кнопку “Reverse/Reinforcement Stitch”, прошивать стежки в обратном направлении.

Если выбранная строчка отмечена точкой “.” в верхней части изображения кнопки, то для нее можно, удерживая кнопку “Reverse/Reinforcement Stitch”, прошивать усилительные стежки (см. стр. 44).



3

Обычные строчки

**1 Выберите строчку.**

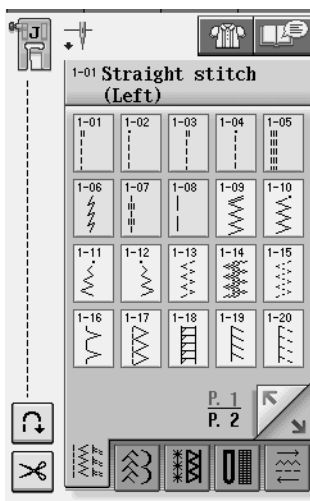

**2 Установите прижимную лапку “J”.**

**3 Придерживая левой рукой концы нити и ткань, правой рукой поверните маховик таким образом, чтобы игла вошла в ткань.**

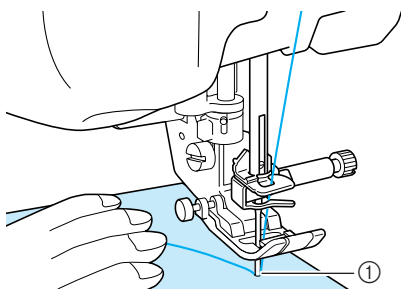

① Начальная позиция шитья

**4 Опустите прижимную лапку и нажмите и удерживайте кнопку “Reverse/Reinforcement Stitch” (“Шитье в обратном направлении/Выполнение усилительных стежков”), чтобы прошить 3–4 стежка.**

→ Машина прошивает стежки в обратном направлении (или усилительные стежки).

**5 Для шитья в прямом направлении нажмите на кнопку “Пуск/Стоп”.**

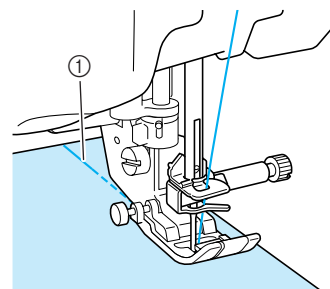

- ① Стежки в обратном направлении
- Машина плавно начнет шить.

**ВНИМАНИЕ**

Следите за тем, чтобы при шитье игла не ударила по наметочной булавке или по какому-либо иному предмету. Это может вызвать запутывание нити или поломку иглы, что может привести к травме.

- 6** После завершения шитья нажмите и удерживайте кнопку “Reverse/Reinforcement Stitch” (“Шитье в обратном направлении/Выполнение усилительных стежков”), чтобы прошить 3–4 стежка в обратном направлении (или усилительных стежка) в конце шва.

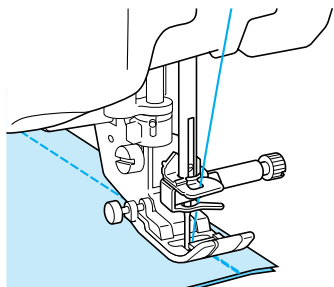

- 7** После завершения шитья нажмите на кнопку “Thread Cutter” (“Обрезка нити”) для того, чтобы обрезать нити.

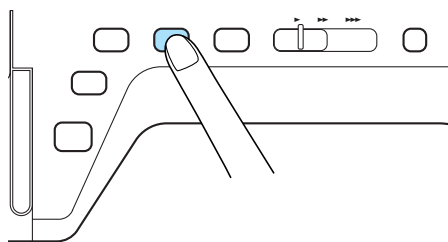

**Напоминание**

Если на экране выделены кнопки автоматической обрезки нити и автоматического выполнения усилительных стежков, то стежки в обратном направлении (или усилительные стежки) будут автоматически прошиваться в начале процесса шитья при нажатии на кнопку “Пуск/Стоп”. Нажмите на кнопку “Reverse/Reinforcement Stitch” (“Шитье в обратном направлении/Выполнение усилительных стежков”) для того, чтобы прошить стежки в обратном направлении (или усилительные стежки) и автоматически обрезать нить в конце шва.

**Изменение положения иглы (только строчки с левым или средним положением)**

Если выбраны строчки с левым или средним положением иглы, то для изменения положения иглы можно использовать кнопки “-” и “+” в окне ширины строчки. Подберите расстояние от правого края прижимной лапки до иглы при помощи ширины строчки, затем совместите край прижимной лапки с краем материала в процессе шитья, чтобы получить привлекательный внешний вид.

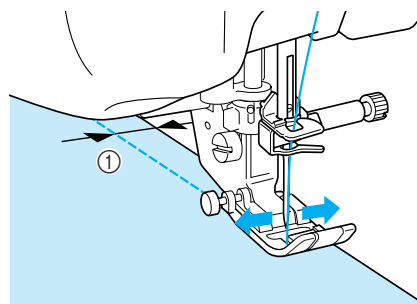

① Ширина строчки

**Пример:** Строчки с левым/средним положением иглы

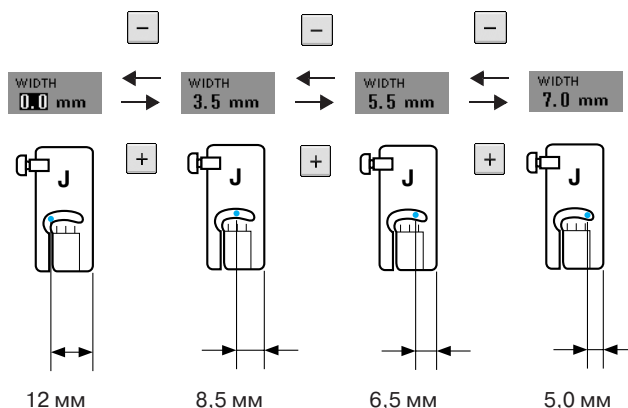

**Напоминание**

Для стандартного отступа от края 16 мм установите на экране ширину 0 мм. Шейте, совмещая край материала с линией разметки 16 мм на игольной пластине.

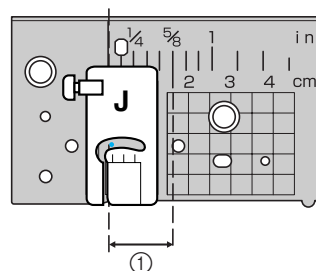

① 16 мм

## ■ Использование игольной пластины для шитья прямой строчкой и лапки для прямой строчки

Игольную пластину для шитья прямой строчкой и лапку для прямой строчки можно использовать только для прямых строчек (строчек со средним положением иглы). Используйте игольную пластину для шитья прямой строчкой и лапку для прямой строчки при шитье тонких тканей или при шитье небольших кусков тканей, которые при применении обычной игольной пластины могут утапливаться в отверстиях пластины. Лапка для прямой строчки идеально подходит для уменьшения сморщивания при шитье тонких материалов. За счет малого зазора под лапкой во время движения иглы ткань разглаживается.

### ⚠ ВНИМАНИЕ

Всегда используйте лапку для прямой строчки совместно с игольной пластиной для шитья прямой строчкой.

- 1 Нажмите на кнопку “Presser Foot Lifter” (“Подъемник прижимной лапки”) для того, чтобы поднять прижимную лапку, и установите сетевой переключатель в положение OFF (ВЫКЛ.).
- 2 Снимите плоскую платформу с отсеком для принадлежностей или вышивальный модуль (если они установлены).
- 3 Возьмитесь за обе стороны крышки игольной пластины и снимите ее, сдвинув на себя.

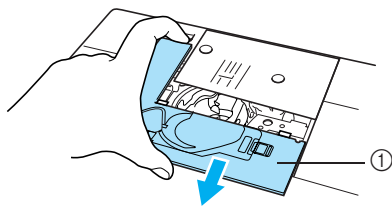

① Крышка игольной пластины

- 4 Возьмитесь за шпульный колпачок и выньте его.

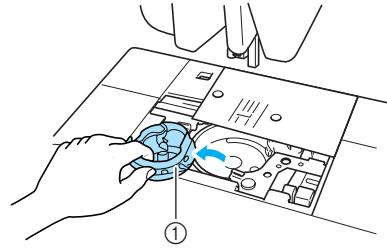

① Шпульный колпачок

- 5 С помощью входящей в комплект отвертки отвинтите винты и снимите обычную игольную пластину.

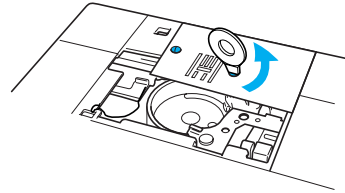

- 6 Установите игольную пластину для шитья прямой строчкой на предназначенное для нее место и с помощью отвертки затяните винты пластины.

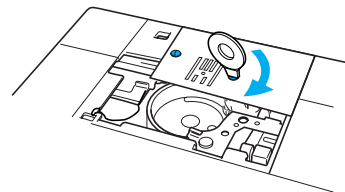

- 7 Вставьте шпульный колпачок на место, затем установите крышку игольной пластины.



### Примечание

Совместите два отверстия на игольной пластине с соответствующими отверстиями на машине и привинтите игольную пластину.



3

Обычные строчки



- 8** После установки на место крышки игольной пластины выберите любую из прямых строчек.



**Напоминание**

При использовании игольной пластины для шитья прямой строчкой все прямые строчки прошиваются при среднем положении иглы. Изменить положение иглы с помощью экрана ширины строчки нельзя.



**ВНИМАНИЕ**

- При выборе других строчек на экране отображается сообщение об ошибке.
- Перед началом шитья медленно поверните маховик на себя и убедитесь, что игла не касается лапки и игольной пластины для шитья прямой строчкой.

- 9** Установите прижимную лапку для прямой строчки.

- 10** Начните шить.

- \* По окончании шитья снимите игольную пластину для шитья прямой строчкой и лапку для прямой строчки, установите на место обычную игольную пластину, крышку игольной пластины и прижимную лапку “J”.



**Напоминание**

Для предотвращения сморщивания тонких тканей используйте тонкую иглу размера 75/11 и короткие стежки. Для шитья более плотных материалов пользуйтесь иглой размера 90/14 и более длинными стежками.

**■ Сметка**

- 1** Выберите  и установите прижимную лапку “J”.

- 2** Нажмите на кнопку “Reverse/Reinforcement Stitch” (“Шитье в обратном направлении/Выполнение усилительных стежков”) для прошивания усилительных стежков, а затем продолжите шитье.

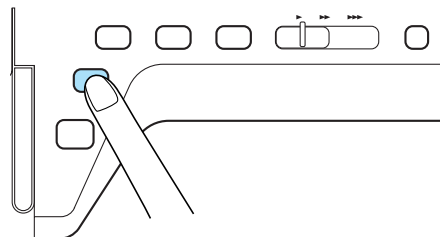

**Напоминание**

Если прошивать усилительные стежки в начале строчки не требуется: поднимите прижимную лапку, поверните маховик, вытяните нижнюю нить и протяните некоторую длину верхней и нижней нитей в направлении от задней части машины.

Длину стежка для сметочной строчки можно установить в пределах от 5 до 30 мм.

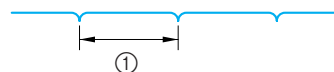

① Длина стежка в пределах от 5 до 30 мм

- 3** Шейте, направляя ткань прямо.

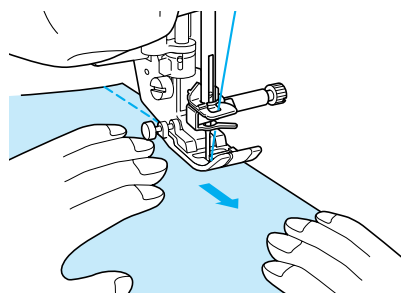

- 4** В конце сметочной строчки прошейте усилительные стежки.

## Вытачка

- 1 Выберите  и установите прижимную лапку “J”.
- 2 В начале вытачки выполните стежок в обратном направлении, а затем прошейте от широкого конца к другому концу, не растягивая ткань.

\* Если сделана предварительная установка автоматического выполнения усилительных стежков, то усилительный стежок будет прошиваться в начале строчки автоматически.

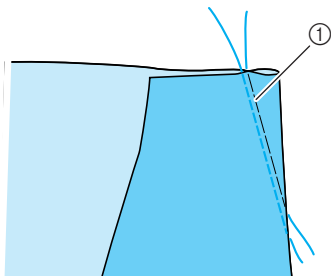

① Сметка

- 3 Обрежьте нить в конце строчки, оставив 50 мм, а затем свяжите оба конца вместе.
- \* Не прошивайте обратный стежок в конце строчки.

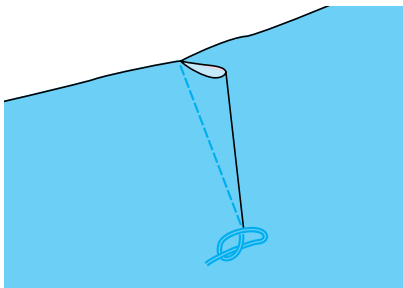

- 4 Вставьте концы нити в вытачку при помощи иглы.

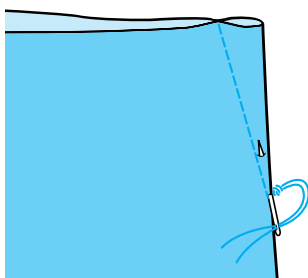

- 5 Разгладьте утюгом вытачку на одну сторону таким образом, чтобы она стала плоской.

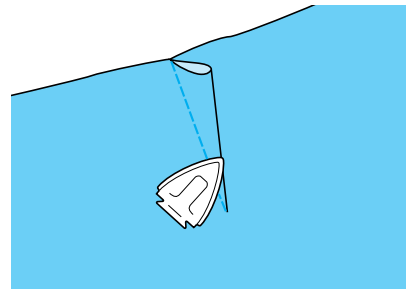



## Выполнение сборок

Используется на талии юбок, на рукавах рубашек и т. п.

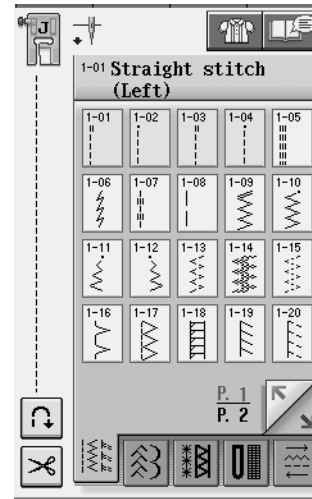
- 1 Выберите прямую строчку и установите прижимную лапку “J”.



- 2 Установите длину стежка 4,0 мм и натяжение нити приблизительно 2,0 (слабое натяжение).

\* Если после нажатия на кнопку  нажать на кнопку , то автоматически устанавливается длина стежка 4,0 мм и натяжение нити 2,0.



3

Обычные строчки

- 3** Вытяните приблизительно по 50 мм нижней и верхней нитей (см. стр. 27).

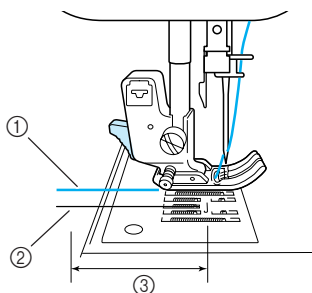

- ① Верхняя нить
- ② Нижняя нить (нить шпульки)
- ③ Около 50 мм

- 4** Прошейте два ряда прямых строчек параллельно линии шва, затем обрежьте излишек нити, оставив около 50 мм.

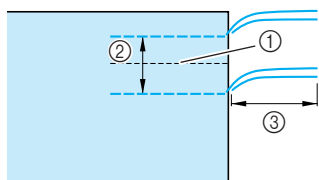

- ① Линия шва
- ② 10–15 мм
- ③ Около 50 мм

- 5** Вытяните нити шпульки, чтобы получить требуемое количество сборок, затем свяжите нити.

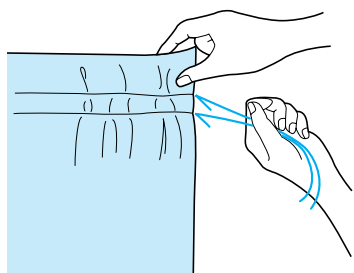

- 6** Расправьте сборки, прогладив их утюгом.

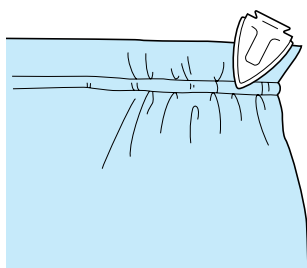

- 7** Прошейте линию шва и удалите наметочные стежки.

## Краевой шов вподгибку

Используется для усилительных швов и для аккуратной обработки краев.

- 1** Выберите  и установите прижимную лапку “J”.

- 2** Прошейте отделочную строчку, затем отрежьте половину припуска на шов с той стороны, с которой будет находиться краевой шов вподгибку.

\* Если сделана предварительная установка автоматической обрезки нити и автоматического выполнения усилительных стежков, то усилительные стежки будут прошиваться в начале строчки автоматически. Нажмите на кнопку “Reverse/Reinforcement Stitch” (“Шитье в обратном направлении/Выполнение усилительных стежков”) для того, чтобы прошить усилительный стежок и автоматически обрезать нить в конце шва.

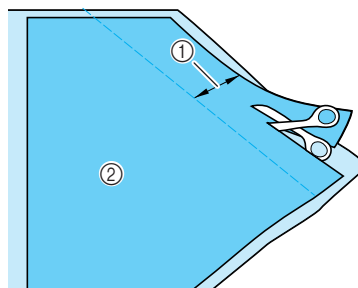

- ① Около 12 мм
- ② Изнаночная сторона

- 3** Разверните ткань вдоль отделочной строчки.

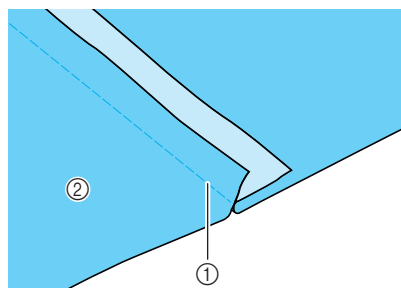

- ① Отделочная строчка
- ② Изнаночная сторона

- 4** Положите оба припуска на шов на сторону более короткого шва (обрезанного шва) и прогладьте их утюгом.

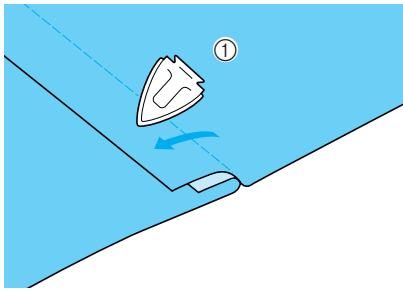

① Изнаночная сторона

- 5** Подогните более длинный припуск на шов вокруг более короткого и прошейте край подгиба.

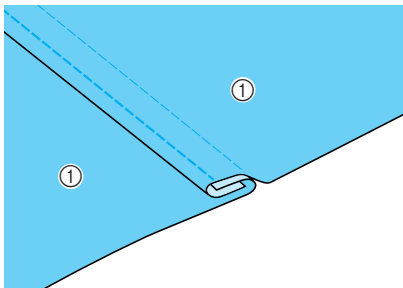

① Изнаночная сторона

Законченный краевой шов вподгибку

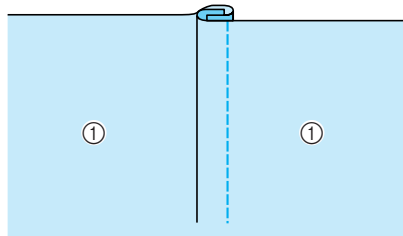

① Поверхность ткани

## Мелкие складки

- 1** Разметьте складки на изнаночной стороне ткани.

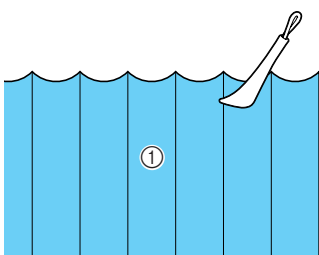

① Изнаночная сторона

- 2** Поверните ткань и прогладьте утюгом только участки со складками.

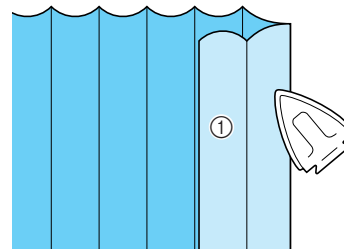

① Поверхность ткани

- 3** Выберите  и установите прижимную лапку "I".

- 4** Прошейте прямую строчку вдоль складки.

\* Если сделана предварительная установка автоматической обрезки нити и автоматического выполнения усилительных стежков, то усилительные стежки будут прошиваться в начале строчки автоматически. Нажмите на кнопку "Reverse/Reinforcement Stitch" ("Шитье в обратном направлении/Выполнение усилительных стежков") для того, чтобы прошить усилительный стежок и автоматически обрезать нить в конце шва.

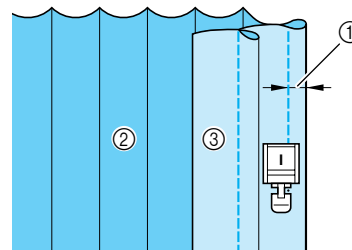

- ① Ширина мелких складок  
② Изнаночная сторона  
③ Поверхность ткани

- 5** Прогладьте складки в одном и том же направлении.

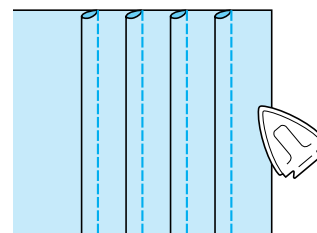

3

Обычные строчки

## Строчки “зигзаг”

Строчки “зигзаг” полезны при обметывании краев, выполнении аппликаций, лоскутных работ и многих других применений.

Выберите строчку и установите прижимную лапку “J”.

Если выбранная строчка отмечена значком “и” в верхней части изображения кнопки, то для нее можно, удерживая кнопку “Reverse/Reinforcement Stitch”, прошивать стежки в обратном направлении.

Если выбранная строчка отмечена точкой “·” в верхней части изображения кнопки, то для нее можно, удерживая кнопку “Reverse/Reinforcement Stitch”, прошивать усилительные стежки (см. стр. 44).

Строчка	Наименование строчки	Прижимная лапка	Применения	Ширина строчки (мм)		Длина стежка (мм)		Двойная игла
				Авто	Ручная настройка	Авто	Ручная настройка	
1-09	Строчка “зигзаг”		Для обметывания краев, починки (штопки). Стежки в обратном направлении прошиваются при нажатии на кнопку “Reverse/ Reinforcement Stitch” (“Шитье в обратном направлении/ Выполнение усилительных стежков”).	3,5	0,0 – 7,0	1,4	0,0 – 4,0	Да (J)
1-10	Строчка “зигзаг”		Для обметывания краев, починки (штопки). Усилительные стежки прошиваются при нажатии на кнопку “Reverse/ Reinforcement Stitch” (“Шитье в обратном направлении/ Выполнение усилительных стежков”).	3,5	0,0 – 7,0	1,4	0,0 – 4,0	Да (J)
1-11	Строчка “зигзаг” (игла справа)		Начало с положения иглы справа, прошивание строчки “зигзаг” слева.	3,5	2,5 – 5,0	1,4	0,3 – 4,0	Да (J)
1-12	Строчка “зигзаг” (игла слева)		Начало с положения иглы слева, прошивание строчки “зигзаг” справа.	3,5	2,5 – 5,0	1,4	0,3 – 4,0	Да (J)

### 1 Выберите строчку.

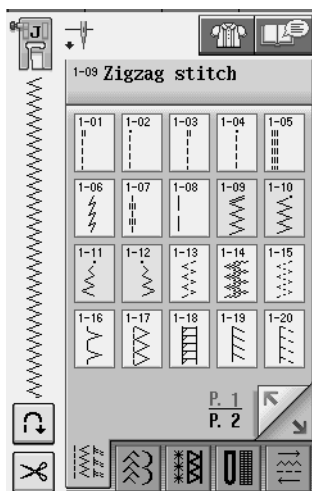

### 2 Установите прижимную лапку “J”.

### ■ Обметывание краев (использование строчки “зигзаг”)

Прошейте краеобметочную строчку вдоль края ткани таким образом, чтобы точка опускания иглы, когда она находится в положении справа, находилась сразу за краем ткани.

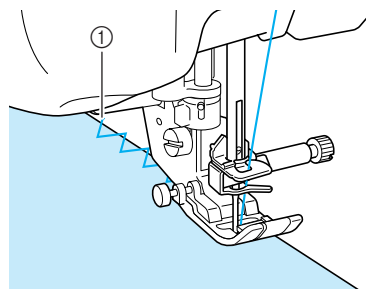

① Точка опускания иглы

### ■ Аппликация (использование строчки “зигзаг”)

Прикрепите аппликацию с помощью аэрозоли для временного приклеивания или наметки, а затем пришейте ее.

- \* Прошейте строчку “зигзаг” таким образом, чтобы точка опускания иглы, когда она находится в положении справа, находилась сразу за краем ткани.

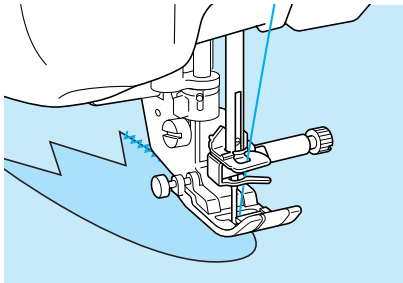

### ■ Пэчворк (лоскутные работы)

Подогните требуемую ширину ткани и положите ее на нижнюю ткань, затем прошейте таким образом, чтобы строчка соединила оба полотна ткани между собой.

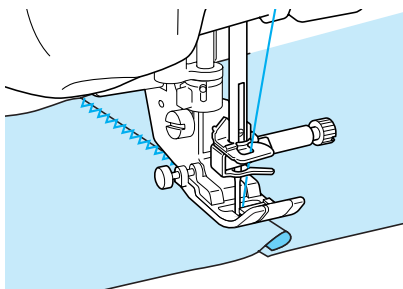

### ■ Шитье по кривой (использование строчки “зигзаг”)

Для получения плотной строчки уменьшите длину стежка. Для выполнения швов параллельно краю ткани медленно шейте, направляя ткань по кривой линии.

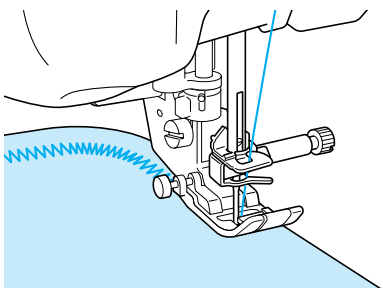

### ■ Крышка челночного устройства с направителем для каркасной нити (использование строчки “зигзаг”)

- 1 Снимите с машины крышку челночного устройства (см. стр. 25).
- 2 Проденьте каркасную нить через отверстие в крышке челночного устройства сверху вниз. Расположите нить в выемке в задней части этой крышки.

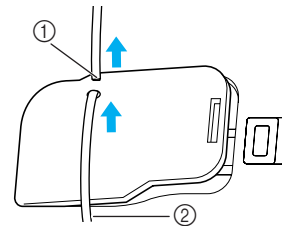

- ① Выемка
- ② Каркасная нить

- 3 Установите крышку челночного устройства на место, следя за тем, чтобы каркасная нить могла свободно подаваться через направитель.

- \* Следите за тем, чтобы ничто не препятствовало подаче нити через направитель.

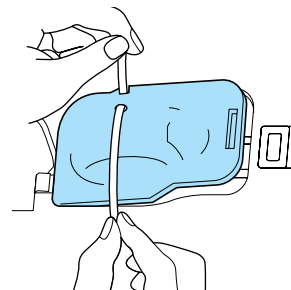

- 4 Установите ширину строчки “зигзаг” в пределах 2,0–2,5 мм.
- 5 Установите прижимную лапку “N”.



3

Обычные строчки

- 6** Положите ткань лицевой стороной вверх на верхнюю часть каркасной нити и поместите каркасную нить под прижимную лапку в направлении задней части машины.

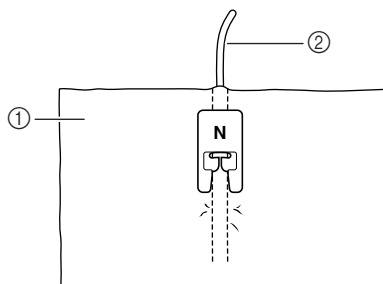

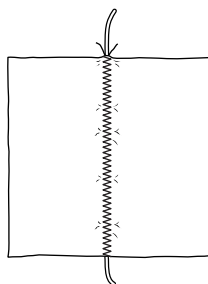

- ① Ткань (лицевая сторона)  
② Каркасная нить

- 7** Опустите прижимную лапку и начните шить для получения декоративной отделки.



## Строчки “зигзаг” для эластичных материалов

Строчки “зигзаг” для эластичных материалов используются для пристрачивания тесьмы, обметывания краев, штопки и для широкого спектра других целей.

Строчка	Наименование строчки	Прижимная лапка	Применения	Ширина строчки (мм)		Длина стежка (мм)		Двойная игла
				Авто	Ручная настройка	Авто	Ручная настройка	
1-13	2-стежковый эластичный “зигзаг”		Обметка краев (ткани средней плотности и эластичные ткани), лента и эластичная тесьма	5,0	1,5 – 7,0	1,0	0,2 – 4,0	Да (J)
1-14	2-стежковый эластичный “зигзаг”		Обметка краев (ткани средней плотности и эластичные ткани), лента и эластичная тесьма	5,0	1,5 – 7,0	1,0	0,2 – 4,0	Да (J)
1-15	3-стежковый эластичный “зигзаг”		Обметка краев (ткани средней плотности, плотные ткани и эластичные ткани), лента и эластичная тесьма	5,0	1,5 – 7,0	1,0	0,2 – 4,0	Да (J)



Обычные строчки 3

### 1 Выберите строчку.

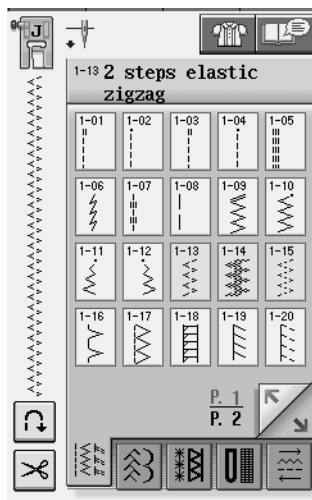

### 2 Установите прижимную лапку “J”.

### ■ Пристрачивание тесьмы

Растяните эластичную тесьму. Положите эластичную тесьму в растянутом состоянии на ткань и пристрочите ее.

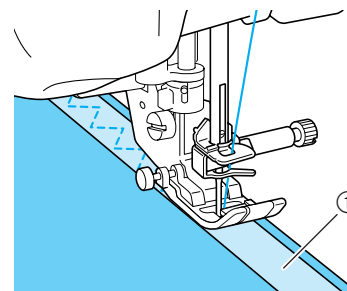

① Тесьма

### ■ Обметывание краев

Эта строчка используется для обметывания краев эластичных тканей. Прошейте краеобметочную строчку вдоль края ткани таким образом, чтобы точка опускания иглы, когда она находится в положении справа, находилась сразу за краем ткани.

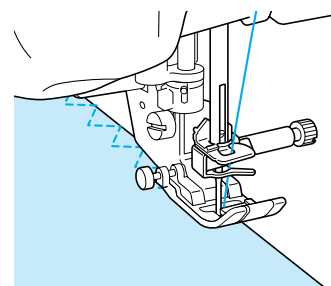



## Обметывание краев

Используется для обработки начала и конца швов юбок и брюк, а также начала и конца всех отрезных краев. В зависимости от вида выбранной краеобметочной строчки используйте прижимную лапку “G”, прижимную лапку “J” или установите боковой резак.

### ■ Обметывание краев с использованием прижимной лапки “G”

Строчка	Наименование строчки	Прижимная лапка	Применения	Ширина строчки (мм)		Длина стежка (мм)		Двойная игла
				Авто	Ручная настройка	Авто	Ручная настройка	
1-16	Краеобметочная строчка		Усиление тонких и средних тканей	3,5	2,5 – 5,0	2,0	1,0 – 4,0	Нет
1-17	Краеобметочная строчка		Усиление плотных тканей	5,0	2,5 – 5,0	2,5	1,0 – 4,0	Нет
1-18	Краеобметочная строчка		Усиление средних и плотных или легко осыпающихся тканей или выполнение декоративных строчек.	5,0	3,5 – 5,0	2,5	1,0 – 4,0	Нет

**1** Выберите строчку и установите прижимную лапку “G”.

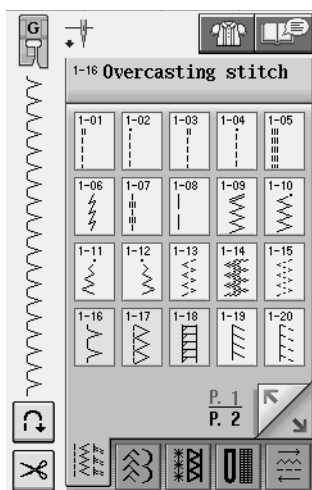

**2** Опустите прижимную лапку таким образом, чтобы ее направляющая встала на линии края ткани.

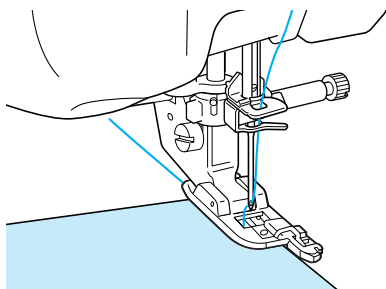

**3** Шейте так, чтобы край ткани прилегал к направляющей части прижимной лапки.

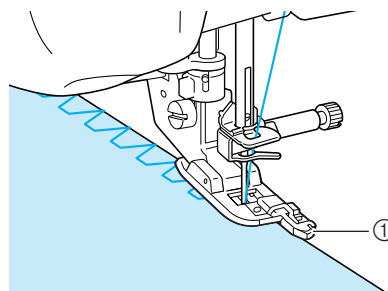

① Направляющая

### ⚠ ВНИМАНИЕ

- После настройки ширины строчки медленно поверните маховик машины на себя и убедитесь в том, что игла не касается прижимной лапки. Если игла ударит по прижимной лапке, она может погнуться или сломаться и стать причиной травмы.

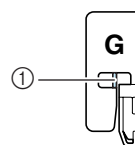

① Игла не должна касаться лапки

- Если прижимная лапка будет поднята в крайнее верхнее положение, игла может ударить по прижимной лапке.

## ■ Обметывание краев с использованием прижимной лапки “J”

Строчка	Наименование строчки	Прижимная лапка	Применения	Ширина строчки (мм)		Длина стежка (мм)		Двойная игла
				Авто	Ручная настройка	Авто	Ручная настройка	
1-19	Краеобметочная строчка		Выполнение усилительных швов на эластичных тканях	5,0	0,0 – 7,0	2,5	0,5 – 4,0	Да (J)
1-20	Краеобметочная строчка		Усиление средних эластичных и плотных тканей, выполнение декоративных строчек	5,0	0,0 – 7,0	2,5	0,5 – 4,0	Да (J)
1-21	Краеобметочная строчка		Усиление эластичных тканей или выполнение декоративных строчек	4,0	0,0 – 7,0	4,0	1,0 – 4,0	Да (J)
1-22	Краеобметочная строчка		Эластичный вязаный шов	5,0	0,0 – 7,0	4,0	1,0 – 4,0	Нет
1-23	Одиночная ромбовидная краеобметочная строчка		Усиление и сшивание эластичных тканей	6,0	1,0 – 7,0	3,0	1,0 – 4,0	Да (J)
1-24	Одиночная ромбовидная краеобметочная строчка		Усиление эластичных тканей	6,0	1,0 – 7,0	1,8	1,0 – 4,0	Да (J)



Обычные строчки

- 1 Выберите строчку и установите прижимную лапку “J”.

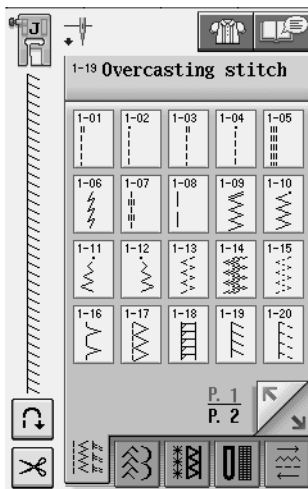

- 2 Шейте так, чтобы игла опускалась сразу за краем ткани.

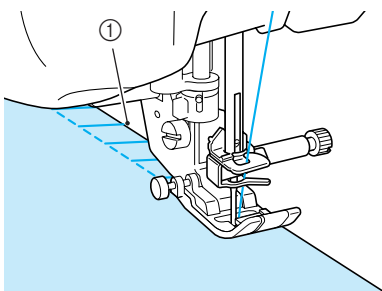

① Точка опускания иглы

## ■ Обметывание краев с использованием бокового резака

С использованием бокового резака можно обметывать край одновременно с обрезкой ткани.

### ⚠ ВНИМАНИЕ

- Строчку можно выбрать только из перечисленных ниже. При использовании какой-либо иной строчки игла может ударить по прижимной лапке и сломаться, что может привести к травме.



#### Напоминание

При использовании бокового резака заправьте нить в машину вручную, либо просто присоедините боковой резак после заправки нити в иглу с помощью кнопки “Automatic Threading” (“Автоматическая заправка нити”).

Строчка	Наименование строчки	Прижимная лапка	Применения	Ширина строчки (мм)		Длина стежка (мм)		Двойная игла
				Авто	Ручная настройка	Авто	Ручная настройка	
1-25	С боковым резак		Прямая строчка с одновременной обрезкой тканей	0,0	0,0 – 2,5	2,5	0,2 – 5,0	Нет
1-26	С боковым резак		Строчка “зигзаг” с одновременной обрезкой тканей	3,5	3,5 – 5,0	1,4	0,0 – 4,0	Нет
1-27	С боковым резак		Обметывание краев одновременно с обрезкой тканей	3,5	3,5 – 5,0	2,0	1,0 – 4,0	Нет
1-28	С боковым резак		Обметывание краев одновременно с обрезкой тканей	5,0	3,5 – 5,0	2,5	1,0 – 4,0	Нет
1-29	С боковым резак		Обметывание краев одновременно с обрезкой тканей	5,0	3,5 – 5,0	2,5	1,0 – 4,0	Нет

**1** Используя процедуру, описанную на стр. 37, снимите прижимную лапку.

**2** Наденьте вилку рычага управления бокового резака на винт иглодержателя.

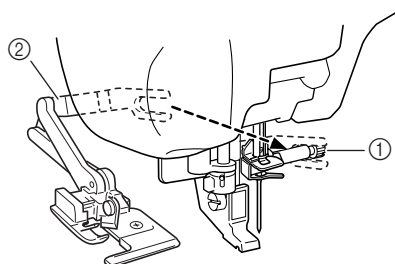

- ① Винт иглодержателя
- ② Рычаг управления



#### Напоминание

Проследите за тем, чтобы вилка рычага управления было плотно установлена на винт иглодержателя.

**3** Установите боковой резак таким образом, чтобы стерженек резака был совмещен с пазом в адаптере прижимной лапки, а затем опустите лапку.

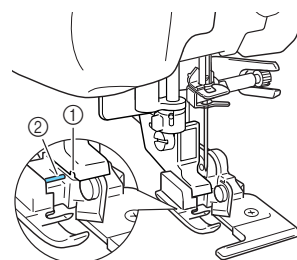

- ① Паз в адаптере прижимной лапки
  - ② Стерженек
- Боковой резак установлен.

**4** Выберите строчку.

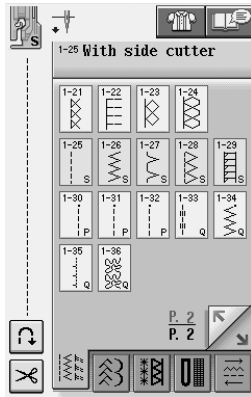

**5** Сделайте в ткани прорез длиной приблизительно 20 мм.

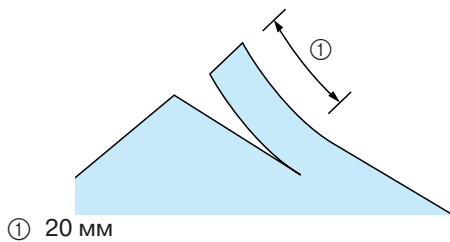

**6** Расположите ткань таким образом, чтобы правая сторона прорезанной ткани оказалась на верхней части направляющей пластины, а левая сторона — под прижимной лапкой.

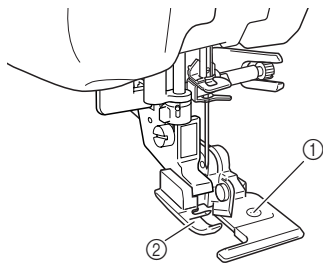

- ① Направляющая пластина (нижний нож)
- ② Прижимная лапка

**7** Вручную заправьте нить в иглу и вытяните длинный конец верхней нити. Пропустите эту нить под прижимной лапкой и вытяните ее в направлении подачи ткани.

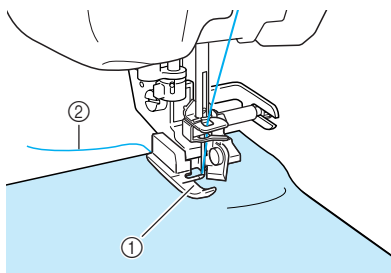

- ① Прижимная лапка
- ② Верхняя нить

**8** Начните шить.

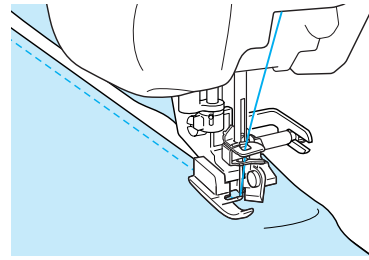

→ Одновременно с выполнением строчки происходит обрезка припуска на шов.



**Примечание**

После настройки ширины строчки поверните маховик машины рукой и убедитесь в том, что игла не касается бокового резака. Если игла касается бокового резака, она может сломаться.

**Шитье прямых строчек с использованием бокового резака**

Припуск на шов должен составлять приблизительно 5 мм.

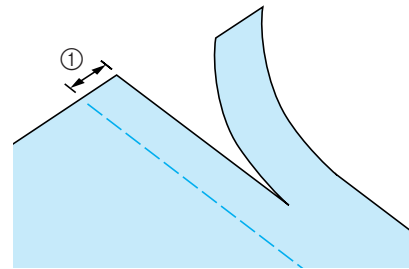

- ① Припуск на шов



**Напоминание**

- Ткань не будет обрезаться, если просто положить всю ткань под направляющую пластину прижимной лапки. Расположите ткань, как указано в шаге 6 в предыдущем разделе, а затем начинайте шить.

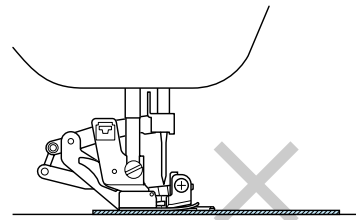

- Боковой резак может производить обрезку не более одного слоя джинсовой ткани плотностью 13 унций/м.
- После использования очистите боковой резак для предотвращения накопления на нем пыли и обрывков нити.
- По мере необходимости смазывайте режущую кромку резака небольшим количеством машинного масла.



Обычные строчки

## Выстегивание

С помощью этой машины можно легко и быстро изготавливать красивые стеганые изделия. При изготовлении стеганых изделий становится особенно ощутимым удобство использования коленоподъемника и педали, которые позволяют освободить руки для выполнения других швейных задач (см. “Использование педали” на стр. 43 и/или см. “Использование коленоподъемника” на стр. 52).

Если в нижней части изображения кнопки отображается буква “P” или “Q”, это означает, что данная строчка предназначена для выстегивания.

Рисунок	Название строчки	Тип прижимной лапки	Использование	Ширина строчки (мм)		Длина стежка (мм)		Возможность применения двойной иглы
				Авто	Ручная настройка	Авто	Ручная настройка	
	Соединительная строчка (игла справа)		Сшивание/лоскутные работы Припуск на шов справа 6,5 мм	5,5	0,0 – 7,0	2,0	0,2 – 5,0	Нет
	Соединительная строчка (игла по центру)		Сшивание/лоскутные работы	—	—	2,0	0,2 – 5,0	Нет
	Соединительная строчка (игла слева)		Сшивание/лоскутные работы Припуск на шов слева 6,5 мм	1,5	0,0 – 7,0	2,0	0,2 – 5,0	Нет
	Имитация ручного выстегивания		Стегальная строчка, выглядящая как ручной стегальный шов	0,0	0,0 – 7,0	2,5	1,0 – 4,0	Нет
	Стегальная строчка “зигзаг” для аппликаций		Строчка “зигзаг” для стегальных работ и шитья на лоскутных аппликациях	3,5	0,0 – 7,0	1,4	0,0 – 4,0	Нет
	Стегальная строчка для аппликаций		Стегальная строчка для потайного пришивания аппликаций или окантовывания среза детали	1,5	0,5 – 5,0	1,8	1,0 – 4,0	Нет
	Выстегивание		Фоновое выстегивание	7,0	1,0 – 7,0	1,6	1,0 – 4,0	Нет

## ■ Сшивание двух полотен материала

Соединение двух полотен материала между собой называется сшиванием. При обрезке кусков ткани для выстегивания оставляйте припуск на шов 6,5 мм.

**1** Выберите  или  и установите прижимную лапку “J”.

**2** Совместите край ткани с краем прижимной лапки и начните шить.

\* Для прошивания припуска на шов 6,5 мм вдоль левого края прижимной лапки при выбранной строчке  следует установить ширину строчки 5,5 мм.

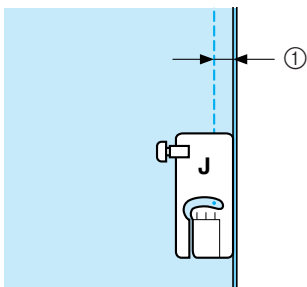

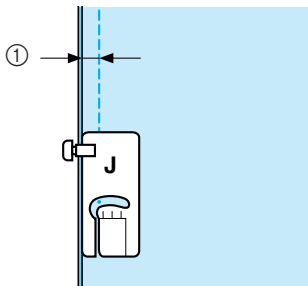

① 6,5 мм

\* Для прошивания припуска на шов 6,5 мм вдоль левого края прижимной лапки при выбранной строчке  следует установить ширину строчки 1,5 мм.



① 6,5 мм

\* Для изменения положения иглы используйте кнопки  или  на экране ширины строчки.

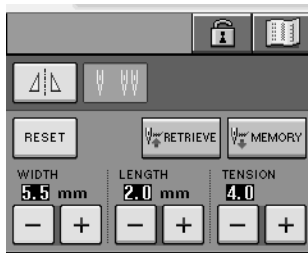

### Напоминание

Использование прямой строчки (среднее положение иглы) позволяет шить плавно и равномерно (см. стр. 60).

## ■ Выстегивание

Сшивание вместе верхнего слоя ткани, ватина и подкладки называется выстегиванием. Для предотвращения сдвига верхнего слоя ткани, ватина и подкладки по отношению друг к другу можно использовать шагающую лапку.

Шагающая лапка снабжена гребенками, которые во время шитья двигаются вместе с гребенками транспортера, находящимися в игольной пластине.

Для выстегивания прямой линией используйте шагающую лапку и игольную пластину для шитья прямой строчкой. При шитье с использованием игольной пластины для шитья прямой строчкой следует всегда выбирать прямую строчку (среднее положение иглы).

**1** Выберите строчку ,  или .

**2** Установите шагающую лапку (см. стр. 38).

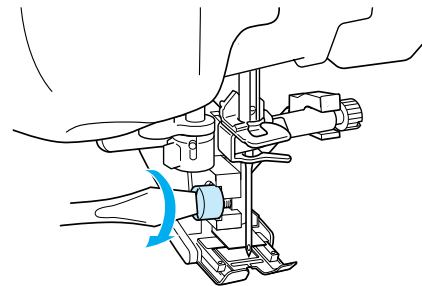

**3** Положите руки на материал с обеих сторон от прижимной лапки для того, чтобы надежно удерживать ткань во время шитья.

### Напоминание

- Шейте на низкой или средней скорости.
- Не шейте в обратном направлении и не используйте строчки, которые требуют подачи ткани в боковом или в обратном направлении. Перед началом шитья обязательно убедитесь, что выстегиваемые слои материала надежно сметаны друг с другом. Для машинного выстегивания имеются также специальные иглы и нити.

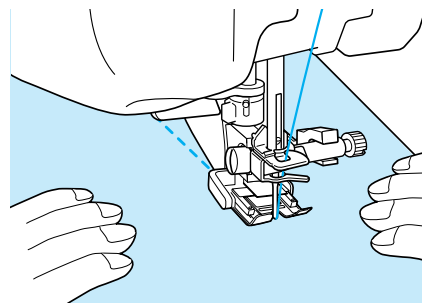

3

Обычные строчки

## ■ Аппликация

- 1** Начертите рисунок на ткани аппликации и обрежьте ткань по этой линии, оставив припуск на шов от 3 до 5 мм.

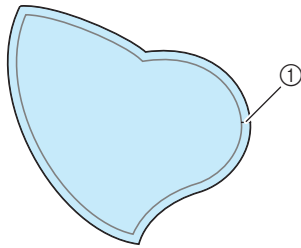

① Припуск на шов: от 3 до 5 мм

- 2** Положите на ткань изготовленный из толстой бумаги шаблон, соответствующий окончательному размеру аппликации, подогните припуск на шов и прогладьте его по краю утюгом. При необходимости сделайте надрезы на кривых линиях малого радиуса.

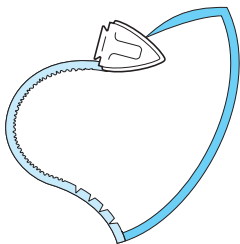

- 3** Переверните аппликацию и закрепите толстую бумагу нумерными булавками или нумерной строчкой.

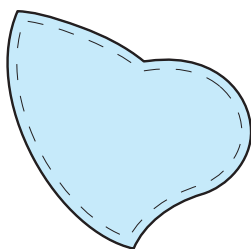

- 4** Выберите  и установите прижимную лапку "J".

- 5** Для пришивания аппликации используйте стегальную строчку для аппликаций. Шейте по краю аппликации таким образом, чтобы игла опускалась в ткань как можно ближе к краю.

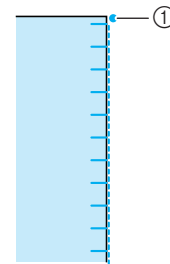
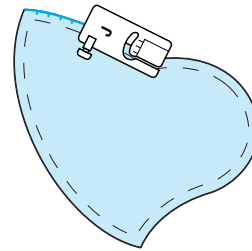

① Точка опускания иглы

### ⚠ ВНИМАНИЕ

- Следите за тем, чтобы при шитье игла не ударяла по нумерным булавкам. Если игла ударит по булавке, это может вызвать поломку иглы, что может привести к травме.

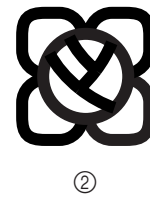
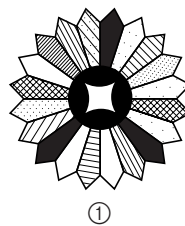

Технику аппликации можно использовать для создания узоров, подобных тем, показанным ниже.



- ① Дрезденский узор  
② Витраж  
③ Фигурка в шляпе от солнца

## ■ Выстегивание атласными строчками

Для шитья атласными строчками используйте педаль. Если установлено управление шириной строчки с помощью ползункового регулятора скорости, то можно делать незначительные изменения ширины строчки во время шитья.

- 1 Подключите педаль (см. стр. 43).
- 2 Выберите  и установите прижимную лапку "J".
- 3 Для уменьшения длины стежка нажмите на кнопку  на экране длины строчки.

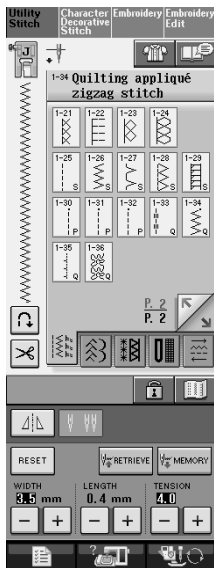

### Напоминание

Настройка варьируется в зависимости от вида ткани и толщины нити, но лучшей для атласных строчек является длина стежка от 0,3 до 0,5 мм.

- 4 Нажмите на кнопку  для использования ползункового регулятора скорости шитья для управления шириной строчки.

- 5 Установите управление шириной стежка в положение "ON" (ВКЛ.).



### Напоминание

Для управления шириной строчки можно использовать ползунковый регулятор скорости шитья. Для задания скорости шитья используйте педаль.

- 6 Нажмите на кнопку .

→ Отображение на экране возвращается в свое исходное состояние.

- 7 Начните шить

\* Шириной строчки можно управлять во время шитья путем перемещения регулятора скорости шитья. Сдвиньте ползунок регулятора скорости шитья влево, и строчка станет более узкой. Сдвиньте ползунок регулятора скорости шитья право, и строчка станет более широкой. Размер ширины строчки изменяется одинаково по обеим сторонам от среднего положения иглы.

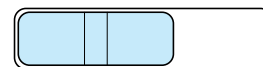

- ① уже
- ② шире

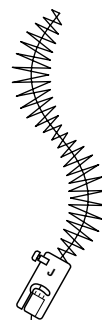

Приблизительный набросок (линия)



3

Обычные строчки



## ■ Выстегивание со свободной подачей материала

При выстегивании со свободной подачей материала гребенки транспортера опускаются (при помощи переключателя положения гребенок транспортера). Это позволяет свободно перемещать материал в любом направлении. Для выстегивания со свободной подачей материала необходимо установить стегальную лапку.

Рекомендуется подключить педаль и шить с соответствующей скоростью.



### Напоминание

Для получения сбалансированной строчки может потребоваться уменьшить натяжение верхней нити.

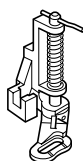

1 Выберите .

2 Снимите адаптер прижимной лапки (см. стр. 38).

3 Совместите стегальную лапку с нижней левой стороной стержня.



### Напоминание

Штифт на стегальной лапке должен быть расположен поверх винта иглодержателя.

4 Удерживая стегальную лапку правой рукой, левой рукой затяните отверткой винт крепления адаптера лапки.

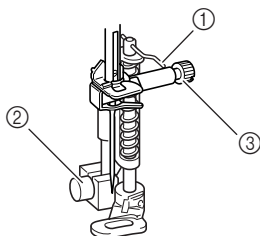

- ① Штифт на стегальной лапке
- ② Винт крепления адаптера лапки
- ③ Винт иглодержателя

## ⚠ ВНИМАНИЕ

- Для надежной затяжки винтов пользуйтесь отверткой. В противном случае игла может коснуться лапки и погнуться или сломаться.

5 Опустите переключатель положения гребенок транспортера ткани, расположенный на задней стороне основания машины, в положение .

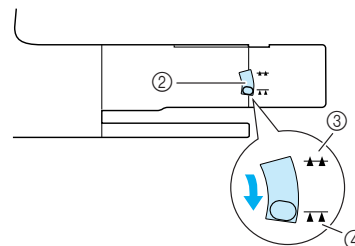
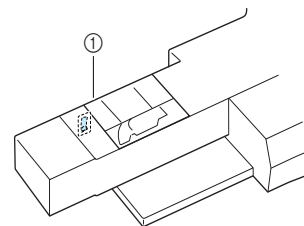

- ① Задняя сторона машины
- ② Переключатель положения гребенок транспортера (вид с задней стороны машины)
- ③ Вверх
- ④ Вниз

6 Обеими руками туго натяните ткань, а затем переместите ее с обычной скоростью для шитья однообразных стежков длиной приблизительно 2,0–2,5 мм.

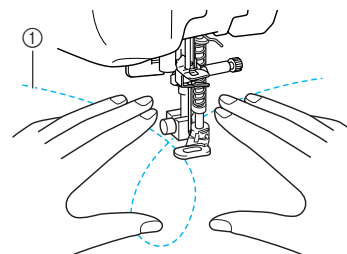

- ① Строчка
- В начале и в конце выполняемой строчки следует прошивать усилительные стежки.

7 По окончании шитья поднимите переключатель положения гребенок транспортера ткани в положение , чтобы поднять гребенки транспортера.







### Напоминание

В обычном состоянии переключатель положения гребенок транспортера ткани находится в верхней позиции.

## Потайные строчки-мережки

Эти строчки используются для прошивания краев или отворотов рубашек, блуз, брюк или юбок.

Строчка	Наименование строчки	Прижимная лапка	Применения	Ширина строчки (мм)		Длина стежка (мм)		Двойная игла
				Авто	Ручная настройка	Авто	Ручная настройка	
	Потайная строчка-мережка		Подшивка тканых материалов	0,0	+3,0 – -3,0	2,0	1,0 – 3,5	Нет
	Потайная эластичная строчка-мережка		Подшивка эластичных материалов	0,0	+3,0 – -3,0	2,0	1,0 – 3,5	Нет

**1** Выберите строчку.

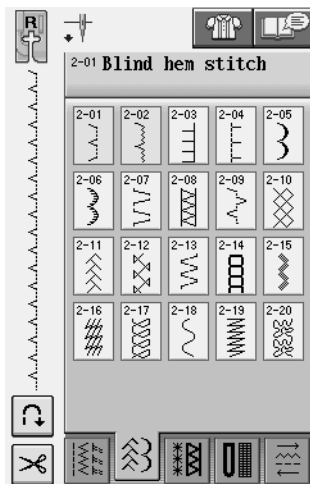

**2** Положите материал изнаночной стороной вверх и подогните и сметайте его.

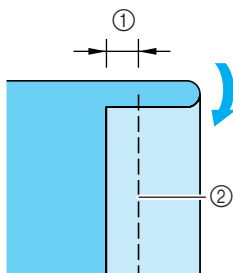

- ① 5 мм
- ② Наметочная строчка

**3** Подогните материал еще раз.

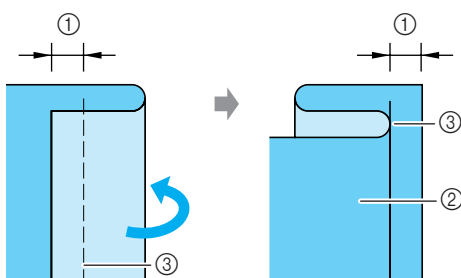

- ① 5 мм
- ② Изнаночная сторона материала
- ③ Наметочная строчка

**4** Установите лапку для потайной строчки-мережки “R” и опустите прижимную лапку. Расположите материал так, чтобы подогнутый край касался направляющей прижимной лапки.

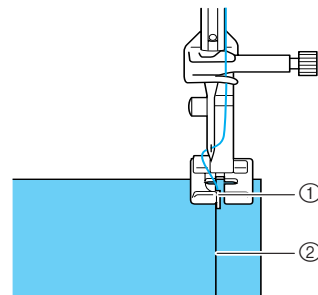

- ① Направляющая
- ② Подгиб

**5** Прошейте материал, удерживая подогнутый край в контакте с прижимной лапкой.

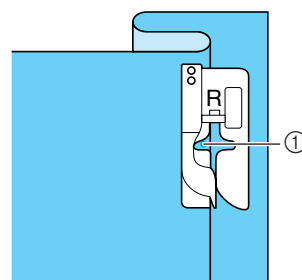

- ① Положение иглы



3

Обычные строчки

**6** Удалите наметочную строчку и переверните материал.

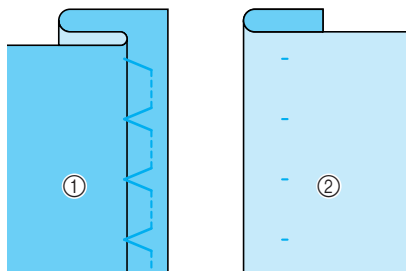

- ① Изнаночная сторона материала
- ② Лицевая сторона материала



**Напоминание**

Потайная строчка-мережка не будет прошиваться, если игла в левом положении опускания не будет захватывать подгиб. Если игла будет захватывать слишком большую часть подгиба, ткань нельзя будет отогнуть и шов, видимый на лицевой стороне ткани, будет очень большим и будет иметь непривлекательный внешний вид. Если вы сталкивались с каким-либо из таких случаев, то для решения этой проблемы следуйте приведенным ниже инструкциям.

**■ Если игла не захватывает подгиб**

Путем нажатия на кнопку  отрегулируйте ширину строчки так, чтобы строчка немного захватывала подгиб.

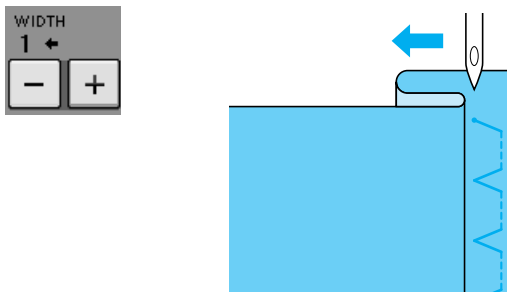

**■ Если игла захватывает слишком большую часть подгиба**

Путем нажатия на кнопку  отрегулируйте ширину строчки так, чтобы строчка немного захватывала подгиб.

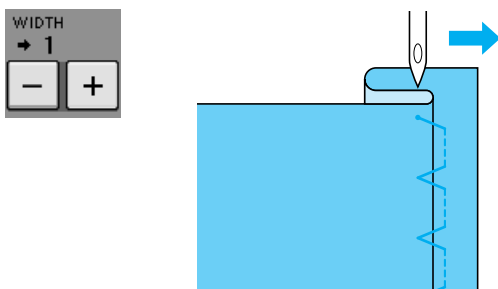

**Аппликация**

**1** Для прикрепления аппликации к материалу, используйте аэрозоль для временного приклеивания, клей для тканей или наметочные стежки.

\* Это позволяет предотвратить смещение материала при пришивании.

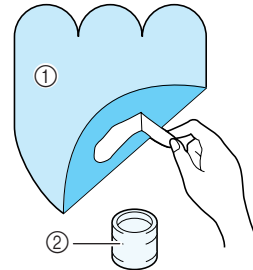

- ① Аппликация
- ② Клей для ткани

**2** Выберите строчку  или .

\* Отрегулируйте длину стежка и ширину строчки в соответствии с формой и размерами аппликации и качеством ткани (см. стр. 47).



**Напоминание**

Для получения более подробной информации о каждой строчке см. “ТАБЛИЦА НАСТРОЕК СТРОЧЕК” в конце настоящего руководства.

**3** Установите прижимную лапку “J”. Убедитесь, что игла опускается сразу за краем аппликации, затем начинайте шитье.

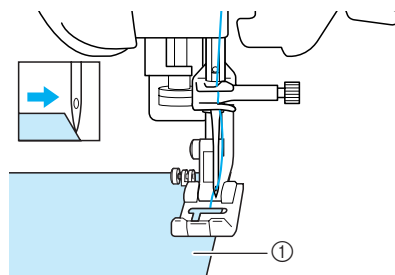

- ① Материал аппликации

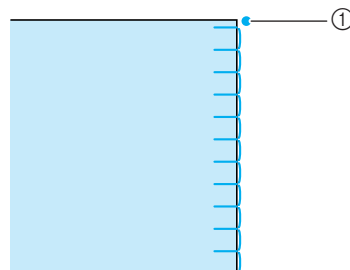

- ① Точка опускания иглы

## ■ Шитье по кривой

Остановите машину в тот момент, когда игла находится в материале за пределами аппликации. Поднимите прижимную лапку и немного поверните материал во время прошивания для придания красивого вида шву.

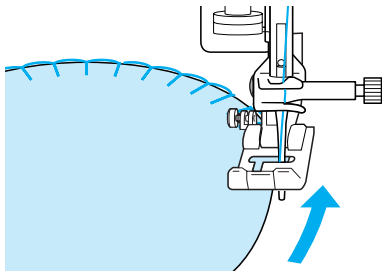

### **Напоминание**

Если положить под площадь шитья тонкий отрываемый стабилизирующий материал, это позволит улучшить расположение стежков вдоль края ткани аппликации.

## Строчки-ракушки

Строчки-ракушки придают привлекательный вид краям воротников. Этот рисунок может использоваться для обработки краев воротников или рукавов платьев и блуз.

### **1** Выберите .

### **Напоминание**

Для получения более подробной информации о каждой строчке см. “ТАБЛИЦА НАСТРОЕК СТРОЧЕК” в конце настоящего руководства.

### **2** Для получения привлекательной фестонной отделки строчкой-ракушкой увеличьте натяжение верхней нити (см. стр. 48).

### **Напоминание**

Если натяжение верхней нити слишком слабое, фестонная отделка строчкой-ракушкой не получится.

### **3** Для получения рядов строчек-ракушек сложите ткань пополам по косой линии.

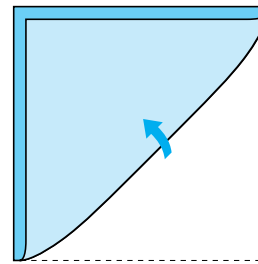

### **Напоминание**

Используйте тонкую ткань.

### **4** Установите прижимную лапку “J”. Установите точку опускания иглы сразу за краем ткани, затем начинайте шитье.

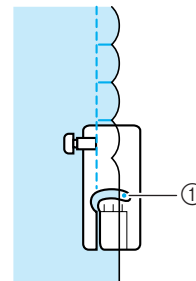
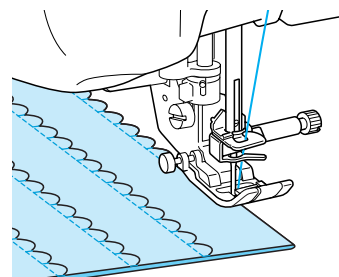

① Точка опускания иглы

### **5** Разверните материал и утюгом прогладьте сборки на одну сторону.

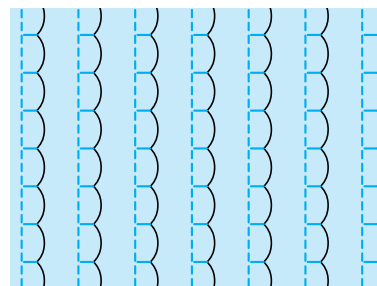

### **Напоминание**

Для получения строчек-ракушек на краях воротников следуйте инструкциям по созданию строчки и используйте эту строчку для декоративной отделки.



3

Обычные строчки

## Фестонная строчка

Строчка с таким волнообразным рисунком называется фестонной. Она используется для отделки краев воротников блузок и носовых платков, а также для придания стиля кромкам.



### Напоминание

Для тонких материалов может оказаться необходимым использование аэрозоли для временного приклеивания. В этом случае, прежде чем обрабатывать само изделие, необходимо выполнить пробное шитье.

- 1 Выберите .



### Напоминание

Для получения более подробной информации о каждой строчке см. «ТАБЛИЦА НАСТРОЕК СТРОЧЕК» в конце настоящего руководства.

- 2 Установите прижимную лапку «N». Прошейте фестонные строчки вдоль края материала.

\* Не выполняйте шитье непосредственно по краю материала.

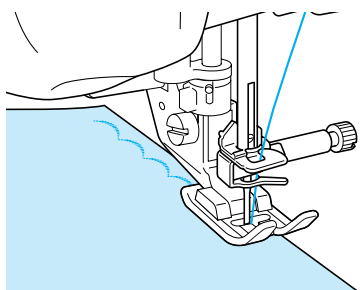

- 3 Обрежьте материал вдоль строчки, не затрагивая стежки.

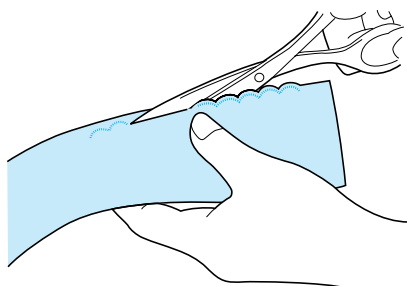

### Напоминание

Для закрепления краев фестонных строчек используйте уплотнитель швов.

## Отделка деталей одежды

Для выполнения декоративной отделки, называемой «Лоскутные работы», можно поверх проглаженных припусков на шов прошить следующие строчки.

- 1 Выберите прямую строчку и установите прижимную лапку «J».
- 2 Сложите два куска ткани лицевыми сторонами друг другу, сшейте их между собой, затем раскройте припуски на шов и прогладьте их.

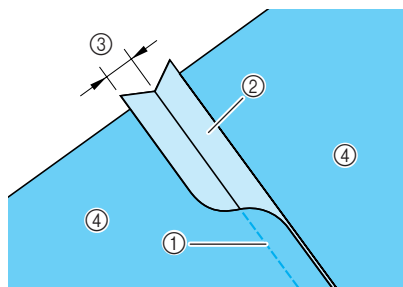

- ① Прямая строчка
- ② Припуски на шов
- ③ 6,5 мм
- ④ Изнаночная сторона

- 3 Выберите строчку для отделки деталей одежды.

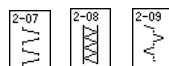

- 4 Положите ткань на машину лицевой стороной вверх и при шитье держите прижимную лапку прямо над центром шва.

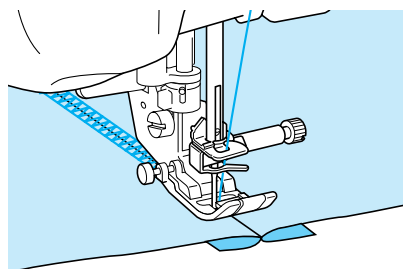

- ① Лицевая сторона материала

## Строчки для украшения сборки или буфами

Строчки для украшения сборки или буфами используются для декоративной отделки одежды и т. п.

- 1 Выберите прямую строчку и установите прижимную лапку “J”.
- 2 Установите длину стежка 4,0 мм и ослабьте натяжение верхней нити приблизительно до 2,0 (см. стр. 47–48).
- 3 Вытяните приблизительно по 50 мм нижней и верхней нитей.
- 4 Прошейте швы, оставляя приблизительно по 10 мм между швами, затем обрежьте излишки нити, оставив 50 мм нижней и верхней нитей.

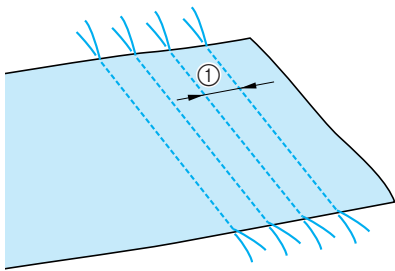

① Приблизительно 10 мм

- 5 Потяните нити шпульки, чтобы получить требуемое количество сборок, затем прогладьте сборки утюгом.

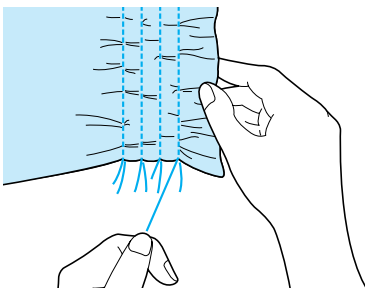

- 6 Выберите строчку  или .



### Напоминание

Для получения более подробной информации о каждой строчке см. “ТАБЛИЦА НАСТРОЕК СТРОЧЕК” в конце настоящего руководства.

- 7 Прострочите промежутки между прямыми строчками.

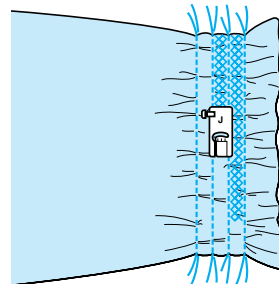

- 8 Вытяните нити прямых строчек.

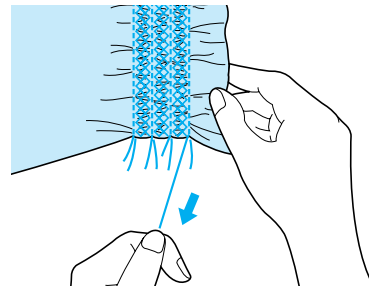

## Соединение деталей с просветом

Когда между двумя кусками ткани оставлен промежуток и эти два куска сострочены вместе, это называется “соединение деталей с просветом”. Эта строчка используется при шитье блуз или детской одежды.

- 1 Приметайте два куска ткани к тонкой бумаге, оставив между этими кусками просвет 4 мм.

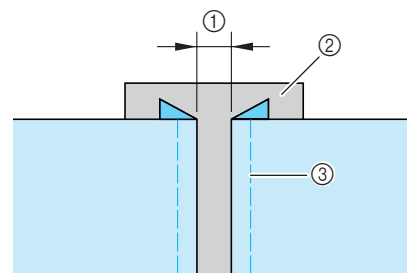

- ① 4 мм
- ② Бумага
- ③ Наметочная строчка

- 2 Выберите строчку  или .



### Напоминание

Для получения более подробной информации о каждой строчке см. “ТАБЛИЦА НАСТРОЕК СТРОЧЕК” в конце настоящего руководства.



3

Обычные строчки

- 3** Установите прижимную лапку “J”. Совместите центр лапки с серединой просвета между кусками ткани и начинайте шить.

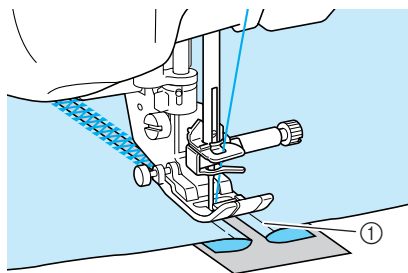

① Наметочная строчка



**Напоминание**

Используйте толстую нить.

- 4** По окончании шитья аккуратно оторвите бумагу.

### Пристрачивание ленты или эластичной тесьмы

- 1** Выберите прямую строчку и установите прижимную лапку “J”.
- 2** Установите длину стежка 4,0 мм и ослабьте натяжение верхней нити до 2,0 (см. стр. 47– 48).



**Напоминание**

Удостоверьтесь, что не установлено ни автоматическое прошивание

усилительных стежков , ни

автоматическая обрезка нити .

- 3** Прошейте два ряда прямых строчек по лицевой стороне ткани, затем потяните нить шпульки для создания требуемых сборок.

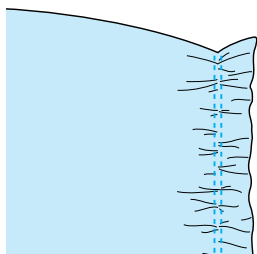

**Напоминание**

Перед прошиванием прямой строчки поверните маховик и вытяните нить шпульки. Удерживая верхнюю часть нити шпульки, вытяните некоторую длину нити в направлении задней стороны машины. (Прижимная лапка должна быть поднята.)

- 4** Положите тесьму поверх сборок и закрепите ее наметочными булавками.

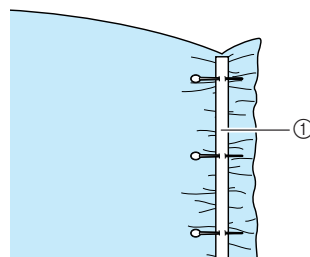

① Тесьма

- 5** Выберите строчку  или .



**Напоминание**

Для получения более подробной информации о каждой строчке см. “ТАБЛИЦА НАСТРОЕК СТРОЧЕК” в конце настоящего руководства.

- 6** Прошейте поверх ленты (или эластичной тесьмы).

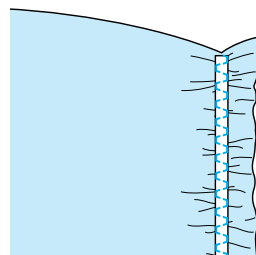

### ВНИМАНИЕ

Следите за тем, чтобы при шитье игла не ударила по наметочной булавке или по какому-либо иному предмету. Это может вызвать запутывание нити или поломку иглы, что может привести к травме.

- 7** Вытяните нити прямых строчек.

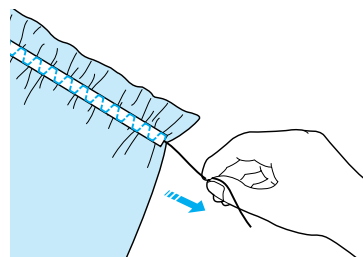

## Кружевная строчка

### ■ Строчка-мережка (1) (“гирляндная” строчка)

Используется при шитье скатертей, выполнении декоративных строчек-мережек и декоративных строчек на передней стороне рубашек.



#### Напоминание

Используйте тонкие или средние домотканые материалы небольшой жесткости.

- 1 Установите крыльчатую иглу типа 130/705Н, размер 100/16.

### ⚠ ВНИМАНИЕ

- Кнопка “Automatic Threading” (“Автоматическая заправка нити”) использоваться не может. Заправьте нить в крыльчатую иглу вручную, в направлении от себя к задней стороне машины. Использование кнопки “Automatic Threading” (“Автоматическая заправка нити”) может привести к повреждению машины.
- При шитье этими строчками более привлекательный вид можно получить путем использования иглы “130/705Н Wing”. Если используется крыльчатая игла и ширина строчки установлена вручную, то перед началом шитья убедитесь, что игла не касается прижимной лапки, осторожно повернув маховик.

- 2 Выберите строчку и установите прижимную лапку “N”.

\* Выберите какую-либо строчку с 3-01 по 3-25.

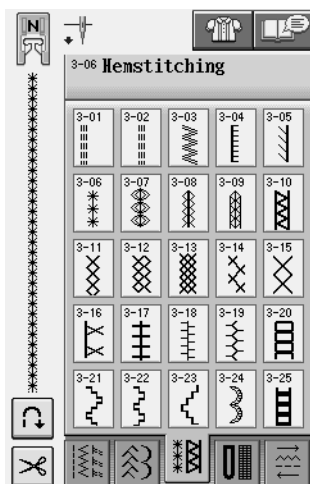

#### Напоминание

Для получения более подробной информации о каждой строчке см. “ТАБЛИЦА НАСТРОЕК СТРОЧЕК” в конце настоящего руководства.

- 3 Начните шить.

Пример: Иллюстрация законченного изделия

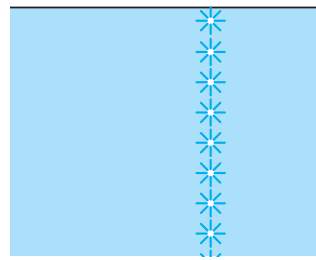

### ■ Строчка-мережка (2) (“вытянутое” изделие)

- 1 Вытяните несколько нитей из одной области куска ткани, чтобы “открыть” эту область.

\* Вытяните 5 или 6 нитей, чтобы оставить “открытой” 3 мм области ткани.

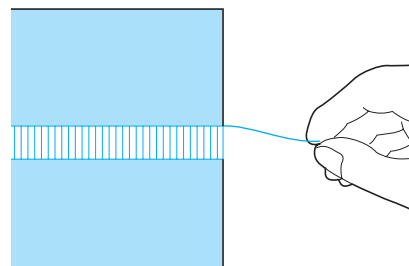

#### Напоминание

Для этого лучше всего подходят ткани с редким плетением.

- 2 Выберите .



#### Напоминание

Для получения более подробной информации о каждой строчке см. “ТАБЛИЦА НАСТРОЕК СТРОЧЕК” в конце настоящего руководства.





3

Обычные строчки

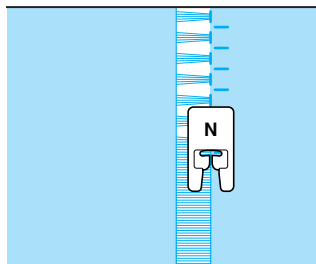

- 3** Установите прижимную лапку “N”. Положите материал лицевой стороной вверх, прошейте один край “открытой” области.



- 4** Для создания зеркального отображения этой строчки нажмите на кнопку .

- 5** Прошейте противоположную сторону для получения симметричной строчки.

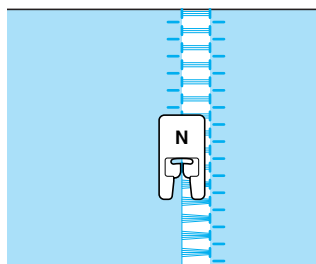

## ■ Строчка-мережка (3)

- 1** Вытяните несколько нитей по обе стороны от 4-миллиметровой полосы.

\* Вытяните четыре нити, оставьте пять нитей, а затем вытяните еще четыре нити. Ширина полосы из пяти нитей составляет приблизительно 4 мм или несколько меньше.

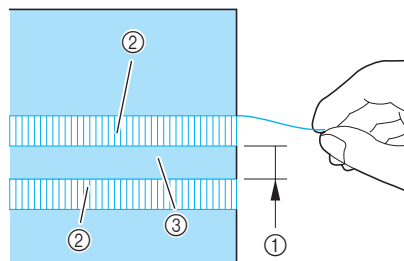

- ① Приблизительно 4 мм или меньше  
 ② Четыре нити (вытяните)  
 ③ Пять нитей (оставьте)

- 2** Выберите .



### Напоминание

Для получения более подробной информации о каждой строчке см. “ТАБЛИЦА НАСТРОЕК СТРОЧЕК” в конце настоящего руководства.

- 3** Прошейте декоративную строчку по центру полосы из пяти нитей, полученную, как описано выше.

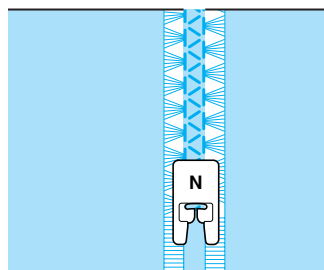

### Напоминание

Для строчки-мережки (3) можно использовать крыльчатую иглу.

## Выметывание петель за один прием

Путем использования операции выметывания петель за один прием можно изготавливать петли, соответствующие требуемому размеру пуговиц.

Строчка	Наименование строчки	Прижимная лапка	Применения	Ширина строчки (мм)		Длина стежка (мм)		Двойная игла
				Авто	Ручная настройка	Авто	Ручная настройка	
4-01	Узкая закругленная петля		Выметывание петель в тонких и средних тканях	5,0	3,0 – 5,0	0,4	0,2 – 1,0	Нет
4-02	Широкая закругленная на конце петля		Выметывание петель увеличенного размера для больших пуговиц	5,5	3,5 – 5,5	0,4	0,2 – 1,0	Нет
4-03	Петля с конусообразными закругленными концами		Выметывание усиленных сужающихся на конус петель	5,0	3,0 – 5,0	0,4	0,2 – 1,0	Нет
4-04	Закругленная на конце петля		Выметывание петель с вертикальной закрепкой в плотных тканях	5,0	3,0 – 5,0	0,4	0,2 – 1,0	Нет
4-05	Закругленная на конце петля		Выметывание петель с закрепкой	5,0	3,0 – 5,0	0,4	0,2 – 1,0	Нет
4-06	Закругленная на обоих концах петля		Выметывание петель в тонких, средних и плотных тканях	5,0	3,0 – 5,0	0,4	0,2 – 1,0	Нет
4-07	Узкая прямоугольная петля		Выметывание петель в тонких и средних тканях	5,0	3,0 – 5,0	0,4	0,2 – 1,0	Нет
4-08	Широкая прямоугольная петля		Выметывание петель увеличенного размера для больших декоративных пуговиц	5,5	3,5 – 5,5	0,4	0,2 – 1,0	Нет
4-09	Прямоугольная петля		Выметывание тяжело нагруженных петель с вертикальными закрепками	5,0	3,0 – 5,0	0,4	0,2 – 1,0	Нет
4-10	Эластичная петля		Выметывание петель в эластичных или текстильных тканях	6,0	3,0 – 6,0	1,0	0,5 – 2,0	Нет
4-11	Кружевная петля		Выметывание петель в кружевных и эластичных тканях	6,0	3,0 – 6,0	1,5	1,0 – 3,0	Нет
4-12	Петля с одной или двумя обтачками		Первый шаг в изготовлении петель с одной или двумя обтачками	5,0	0,0 – 6,0	2,0	0,2 – 4,0	Нет
4-13	Петля с глазком		Выметывание петель в плотных или толстых тканях для больших плоских пуговиц	7,0	3,0 – 7,0	0,5	0,3 – 1,0	Нет
4-14	Конусообразная на одном конце петля с глазком		Выметывание петель в средних и плотных тканях для больших плоских пуговиц	7,0	3,0 – 7,0	0,5	0,3 – 1,0	Нет
4-15	Петля с глазком		Выметывание петель с вертикальной закрепкой для усиления в плотных или толстых тканях	7,0	3,0 – 7,0	0,5	0,3 – 1,0	Нет



Обычные строчки

Петли выметываются за один прием от передней стороны прижимной лапки назад, как показано ниже.

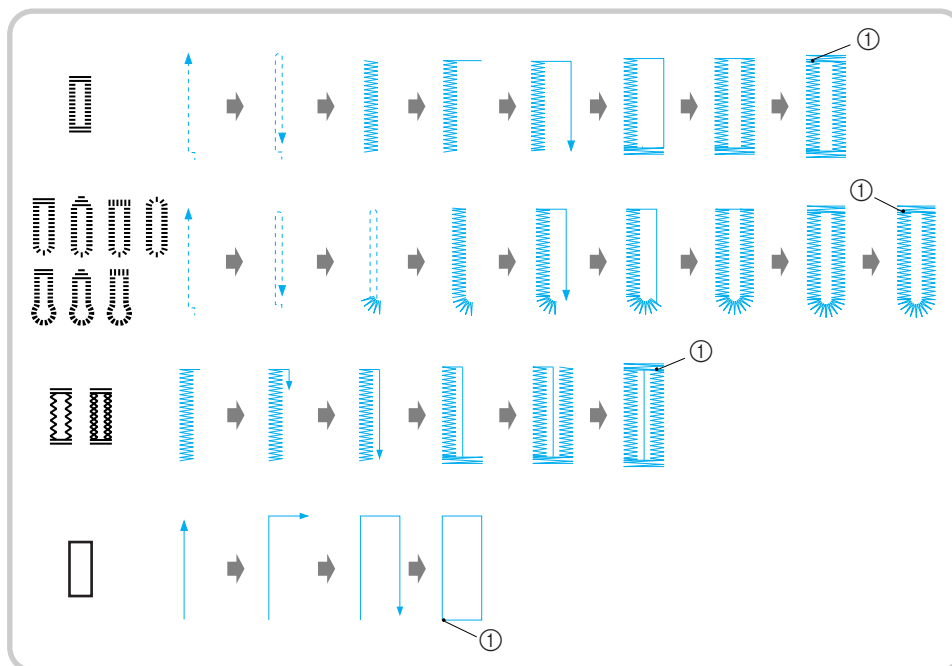

① Усилительные стежки

- 1 Выберите строчку для выметывания петель и установите лапку для выметывания петель “А”.
- 2 Отметьте положение и длину петли на ткани.

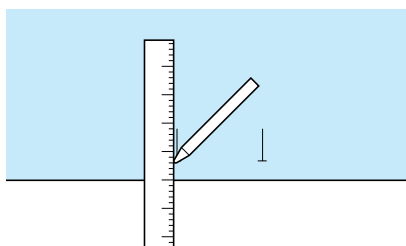

**Напоминание**

Максимальная длина петли составляет примерно 28 мм (диаметр + толщина пуговицы).

- 3 Выдвиньте планку держателя пуговицы на прижимной лапке и вставьте пуговицу, которая будет продеваться через петлю. Затем вдвиньте планку держателя пуговицы, так чтобы она зажала пуговицу.

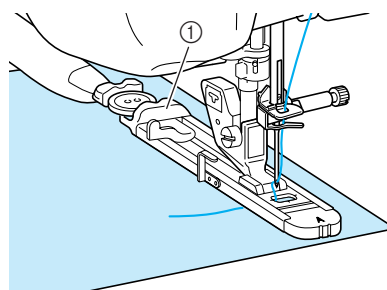

① Планка держателя пуговицы



**Напоминание**

Размер петли определяется положением планки держателя пуговицы.

**4** Совместите прижимную лапку с разметкой на ткани и опустите лапку.

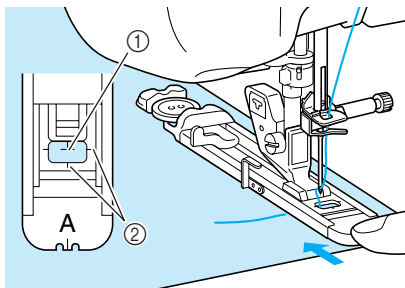

- ① Разметка на ткани
- ② Метки на прижимной лапке



**Примечание**

- Пропустите нить под прижимной лапкой.
- Сдвиньте внешнюю рамку лапки для выметывания петель как можно дальше назад, как показано на рисунке, при этом следите за тем, чтобы не было никакого зазора позади части лапки, отмеченной на рисунке буквой "А". Если лапка для выметывания петель не будет задвинута назад до упора, то выметываемая петля будет иметь неправильный размер.

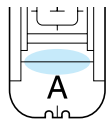

**5** Опустите рычажок для выметывания петли таким образом, чтобы он расположился за металлической скобкой на лапке для выметывания петель.

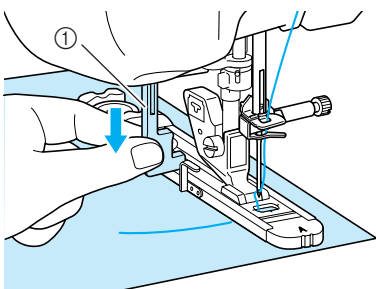

- ① Рычажок для выметывания петли

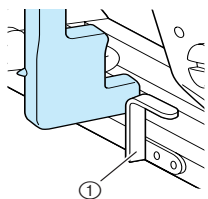

- ① Металлическая скобка

**6** Осторожно возьмите конец верхней нити и начните шить.

- \* Во время выметывания петли аккуратно подавайте ткань рукой.

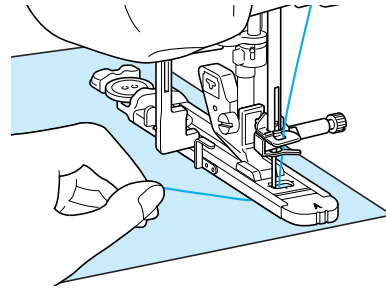

- По завершении шитья машина автоматически прошивает усиленные стежки, а затем останавливается.



**Напоминание**

Если перед началом шитья включить автоматическую обрезку нити, то после прошивания усиленных стежков обе нити будут автоматически обрезаться. Если ткань не подается (например, потому что она слишком толстая), увеличьте длину стежка.

**7** Вставьте булавку вдоль внутренней стороны одной из закрепок петли, а затем вставьте вспарыватель для петель в центр петли и прорежьте в сторону булавки.

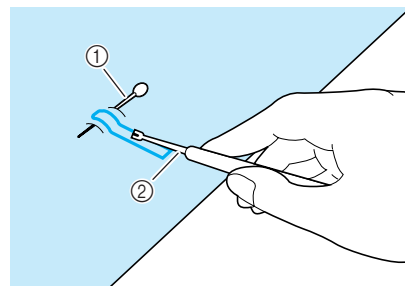

- ① Наметочная булавка
- ② Вспарыватель для петель



**ВНИМАНИЕ**

При прорезании отверстия петли вспарывателем не кладите руку или пальцы на пути вспарывателя. Вспарыватель может соскользнуть и привести к травме.



3

Обычные строчки



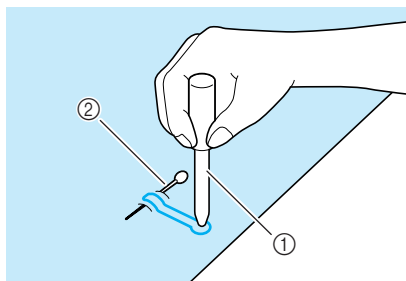

**Напоминание**

В случае петель с глазком с помощью прошивки проделайте отверстие в закругленном конце петли. Затем вставьте булавку вдоль внутренней стороны одной из закрепок петли, вставьте вспарыватель для петель в отверстие, проделанное при помощи прошивки, и прорежьте в сторону булавки.



- ① Прошивка
- ② Наметочная булавка

**Шитье эластичных тканей**

Выметывание петель на эластичных тканях с использованием строчек  или  следует производить с применением каркасной нити.

- 1** Обведите каркасную нить вокруг заднего конца прижимной лапки "А". Вложите концы нити в канавки на передней части прижимной лапки, а затем временно свяжите их там.

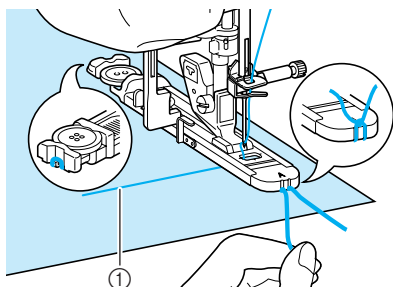

- ① Верхняя нить

- 2** Опустите прижимную лапку и начните шить.

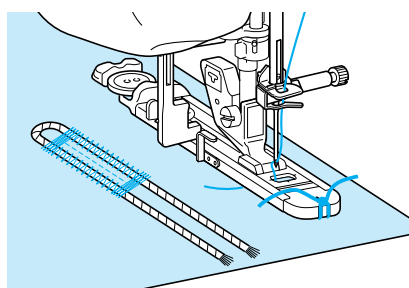

**Напоминание**

Установите ширину атласной строчки равной толщине каркасной нити, а ширину петли – в 2–3 раза больше толщины каркасной нити.

**3**

По окончании выметывания петли осторожно подтяните каркасную нить, чтобы выбрать слаbinу, а затем обрежьте излишек каркасной нити.

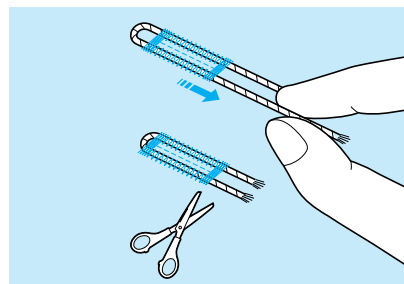

**Напоминание**

После прорезания нитей в отверстии петли вспарывателем обрежьте нити.

**Пуговицы неправильной формы/ Пуговицы, не помещающиеся в планку держателя пуговицы**

С помощью делений на шкале прижимной лапки установите размер петли. Одно деление на шкале прижимной лапки соответствует 5 мм. Сложите диаметр пуговицы и ее толщину и установите планку держателя в соответствии с полученным значением.

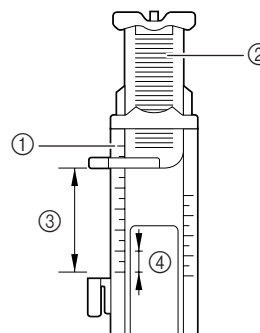

- ① Шкала прижимной лапки
- ② Планка держателя пуговицы
- ③ Выполненное измерение: диаметр + толщина
- ④ 5 мм



**Напоминание**

Например, для пуговицы диаметром 15 мм и толщиной 10 мм планка держателя должна быть установлена по шкале на 25 мм.

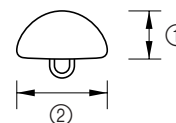

- ① 10 мм
- ② 15 мм

## Выметывание петель за четыре приема

Петли можно выметывать за четыре приема, последовательно выполнив четыре строчки. Выметывание петли за четыре приема позволяет получить петлю любой длины. Выметывание петель за четыре приема очень полезно в случае применения на швейном изделии пуговиц нестандартно большого размера.



### Примечание

При изменении настроек строчки для левой стороны петли следует соответствующим образом изменить все настройки.

Строчка	Наименование строчки	Прижимная лапка	Применения	Ширина строчки (мм)		Длина стежка (мм)		Двойная игла
				Авто	Ручная настройка	Авто	Ручная настройка	
4-16	Выметывание петли за 4 приема, строчка 1		Левая сторона петли при выметывании за четыре приема	5,0	1,5 – 7,0	0,4	0,2 – 1,0	Нет
4-17	Выметывание петли за 4 приема, строчка 2		Закрепка петли при выметывании за четыре приема.	5,0	1,5 – 7,0	0,4	0,2 – 1,0	Нет
4-18	Выметывание петли за 4 приема, строчка 3		Правая сторона петли при выметывании за четыре приема	5,0	1,5 – 7,0	0,4	0,2 – 1,0	Нет
4-19	Выметывание петли за 4 приема, строчка 4		Закрепка петли при выметывании за четыре приема.	5,0	1,5 – 7,0	0,4	0,2 – 1,0	Нет



3

Обычные строчки

Процедура выметывания петли за четыре приема описана ниже.

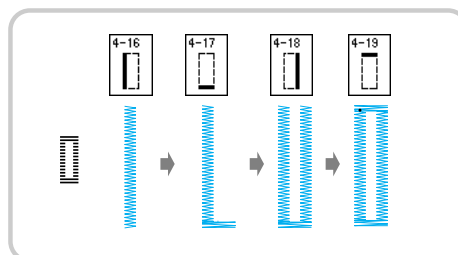

**1** Отметьте положение и длину петли на ткани.

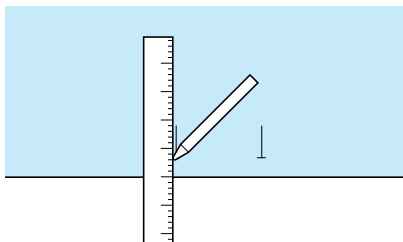

**2** Установите лапку для выстрачивания монограмм “N” и выберите строчку для прошивания левой стороны петли.

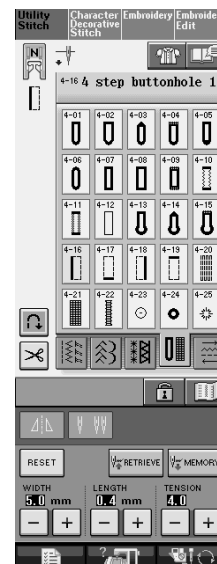

- 3** Нажмите на кнопку “Пуск/Стоп” для начала шитья.
- 4** Прошейте требуемую длину для петли и снова нажмите на кнопку “Пуск/Стоп”.

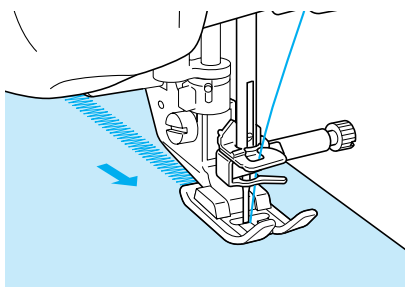

- 5** Выберите строчку  для выполнения закрепки и нажмите на кнопку “Пуск/Стоп”.

→ После выполнения закрепки машина автоматически останавливается.

- 6** Выберите строчку  для прошивания правой стороны петли и нажмите на кнопку “Пуск/Стоп”, чтобы начать шить.

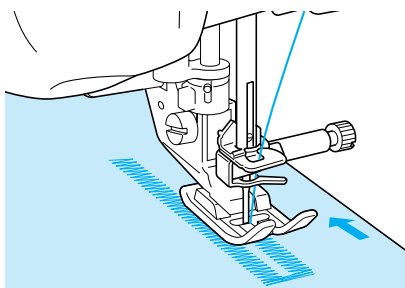

- 7** Прошейте правую сторону петли и снова нажмите на кнопку “Пуск/Стоп”.

\* Правая сторона петли должна иметь такую же длину, что и левая.



- 8** Выберите строчку  для выполнения закрепки, а затем нажмите на кнопку “Пуск/Стоп”.

→ После выполнения закрепки машина автоматически делает узел закрепки и останавливается.

- 9** Поднимите рычаг прижимной лапки и снимите ткань с машины.
- 10** Процедуру прорезания отверстия петли см. на стр. 91.

## ■ Штопка

Штопальная строчка используется для починки изделий и для других применений.

Строчка	Наименование строчки	Прижимная лапка	Применения	Ширина строчки (мм)		Длина стежка (мм)		Двойная игла
				Авто	Ручная настройка	Авто	Ручная настройка	
4-20	Штопка		Штопка тканей средней плотности	7,0	2,5 – 7,0	2,0	0,4 – 2,5	Нет
4-21	Штопка		Штопка плотных тканей	7,0	2,5 – 7,0	2,0	0,4 – 2,5	Нет

Штопка выполняется от передней стороны прижимной лапки назад, как показано ниже.

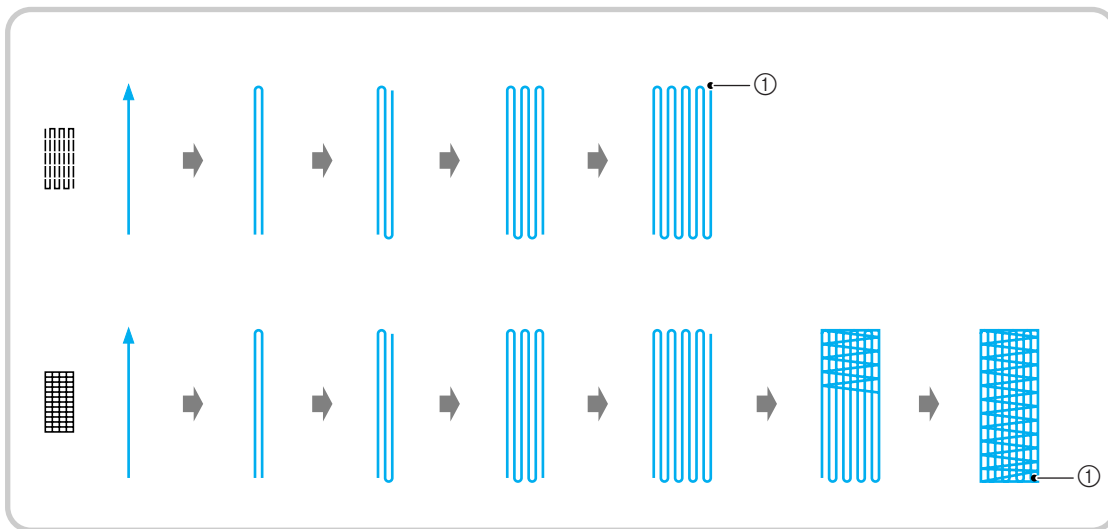

① Усилительные стежки

- 1 Выберите строчку и установите лапку для выметывания петель “А”.
- 2 Установите по шкале требуемую длину штопки.

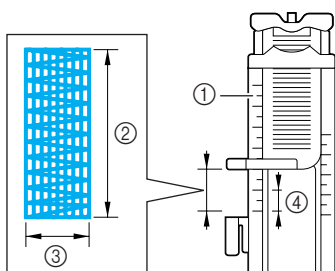

- ① Шкала прижимной лапки
- ② Выполненное измерение длины
- ③ Ширина 7 мм
- ④ 5 мм



### Напоминание

Максимальная длина штопки составляет 28 мм.

- 3 Убедитесь, что игла опускается в требуемую точку и опустите прижимную лапку, следя за тем, чтобы верхняя нить проходила под лапкой.

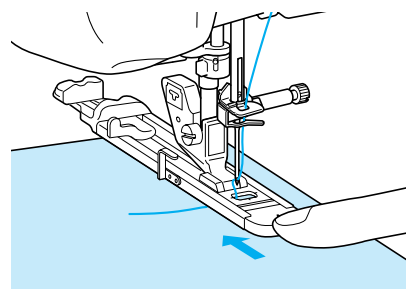

### Примечание

- Пропустите нить под прижимной лапкой.
- Установите прижимную лапку таким образом, чтобы не было никакого зазора позади части лапки, отмеченной буквой “А” (затененная зона на приведенном ниже рисунке). Если там останется зазор, размер штопки будет неправильным.

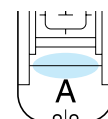

3

Обычные строчки



- 4** Опустите рычажок для выметывания петли таким образом, чтобы он расположился за металлической скобкой на лапке для выметывания петель.

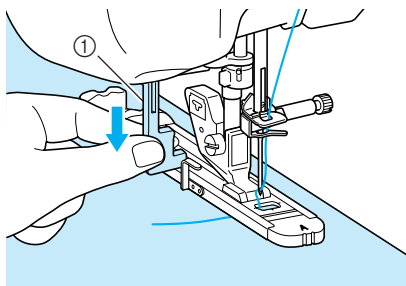

① Рычажок для выметывания петли

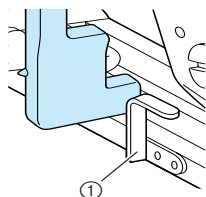

① Металлическая скобка

- 5** Осторожно придерживая конец верхней нити, нажмите на кнопку “Пуск/Стоп” для запуска машины.

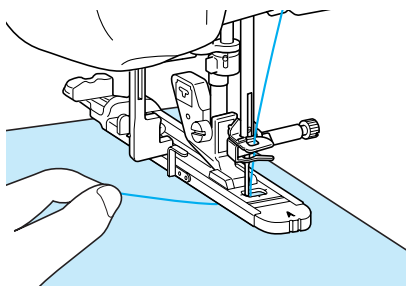

→ По завершении шитья машина автоматически прошивает усилительные стежки, а затем останавливается.



#### Напоминание

Если перед началом шитья включить автоматическую обрезку нити, то после прошивания усилительных стежков обе нити будут автоматически обрезаться. Если ткань не подается (например, потому что она слишком толстая), увеличьте длину стежка.

## Закрепки

Закрепки используются для усиления мест, подвергаемых воздействию усилий, таких как, например, углы карманов.

Строчка	Наименование строчки	Прижимная лапка	Применения	Ширина строчки (мм)		Длина стежка (мм)		Двойная игла
				Авто	Ручная настройка	Авто	Ручная настройка	
	<b>Закрепка</b>		Усиление раскрытия кармана и т. п.	2,0	1,0 – 3,0	0,4	0,3 – 1,0	Нет

1 Выберите

2 Установите лапку для выметывания петель “А” и установите по шкале длину прошиваемой закрепки.

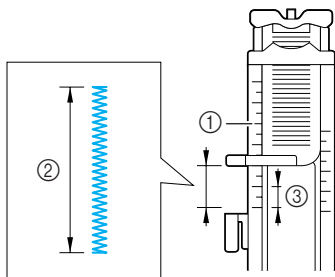

- ① Шкала прижимной лапки
- ② Выполненное измерение длины
- ③ 5 мм



### Напоминание

Закрепки могут иметь длину от 5 мм до 28 мм. Обычно используются закрепки длиной от 5 до 10 мм.

3 Расположите ткань таким образом, чтобы при шитье карман передвигался к вам.

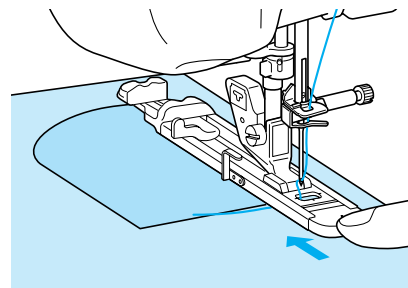

### Примечание

- Пропустите нить под прижимной лапкой.
- Сдвиньте внешнюю рамку лапки для выметывания петель как можно дальше назад, как показано на рисунке, при этом следите за тем, чтобы не было никакого зазора позади части лапки, отмеченной буквой “А”. Если лапка для выметывания петель не будет задвинута назад до упора, то закрепка будет иметь неправильный размер.

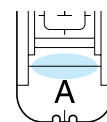

4 Проверьте первую точку опускания иглы и опустите прижимную лапку.

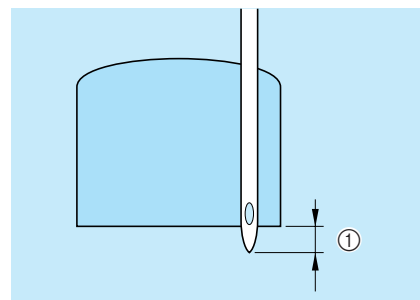

- ① 2 мм



3

Обычные строчки

- 5** Опустите рычажок для выметывания петли таким образом, чтобы он расположился за металлической скобкой на лапке для выметывания петель.

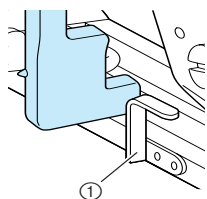
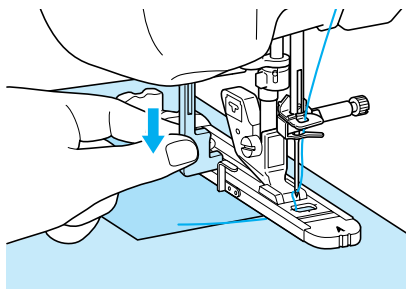

- ① Металлическая скобка

- 6** Осторожно придерживая конец верхней нити, начните шить.

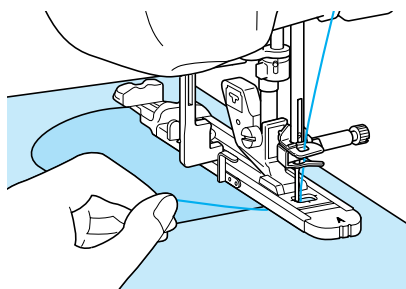

→ По завершении шитья машина автоматически прошивает усиленные стежки, а затем останавливается.

## ■ Закрепки на толстых тканях

Поместите кусок сложенной пополам ткани или картона подогнутым краем вплотную к прошиваемой ткани, чтобы выровнять лапку для выметывания петель и облегчить подачу.

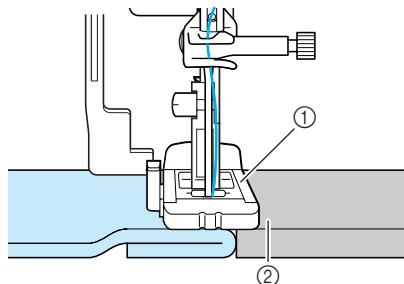

- ① Прижимная лапка  
② Толстая бумага



### Напоминание

Если перед началом шитья включить автоматическую обрезку нити, то после прошивания усиленных стежков обе нити будут автоматически обрезаться. Если ткань не подается (например, потому что она слишком толстая), увеличьте длину стежка.

## Пришивание пуговиц

При помощи этой машины можно пришивать пуговицы.

Можно пришивать пуговицы с двумя или четырьмя отверстиями.

Строчка	Наименование строчки	Прижимная лапка	Применения	Ширина строчки (мм)		Длина стежка (мм)		Двойная игла
				Авто	Ручная настройка	Авто	Ручная настройка	
4-23	Пришивание пуговиц		Пришивание пуговиц	3,5	2,5 – 4,5	—	—	Нет



### Примечание

- При пришивании пуговиц не допускается использовать функцию автоматической обрезки нити. В противном случае будут потеряны концы нити.



3

Обычные строчки

- 1 Выберите .
- 2 Поднимите прижимную лапку и снимите плоскую платформу.
- 3 Опустите переключатель гребенок транспортера , чтобы опустить гребенки транспортера.

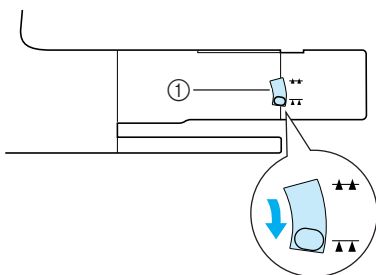

- 1 Переключатель положения гребенок транспортера

- 4 Установите лапку для пришивания пуговиц “М”, вставьте пуговицу вдоль металлической пластины в прижимную лапку и опустите лапку.

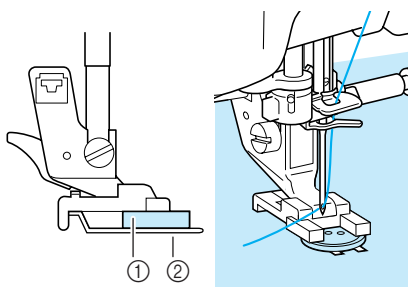

- 1 Пуговица
- 2 Металлическая пластина

- 5 Поверните маховик, чтобы проверить правильность входа иглы в каждое отверстие.

- \* Если игла не попадает в отверстия на левой стороне, отрегулируйте ширину строчки.
- \* Для более надежного прикрепления пуговицы повторите процедуру.

- 6 Осторожно придерживая конец верхней нити, начните шить.

→ По окончании шитья машина останавливается автоматически.



### ВНИМАНИЕ

Следите за тем, чтобы при шитье игла не ударила по пуговице. Это может привести к поломке иглы и травме.

- 7 С изнаночной стороны ткани потяните конец нити шпульки, чтобы протянуть верхнюю нить на изнаночную сторону. Свяжите оба конца нити вместе и обрежьте нити.

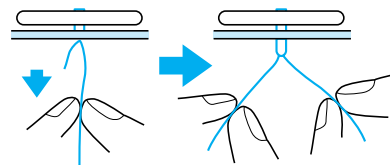

### ■ Пришивание пуговиц с четырьмя отверстиями

Прошейте два ближних к вам отверстия. Затем поднимите прижимную лапку и подвиньте материал таким образом, чтобы игла входила в следующие два отверстия; прошейте их аналогично.

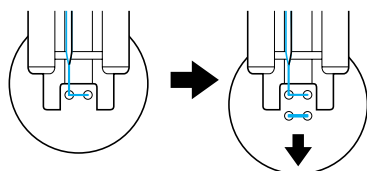

### ■ Пришивание пуговицы с изготовлением ножки

**1** Сдвиньте на себя рычажок для изготовления ножки.

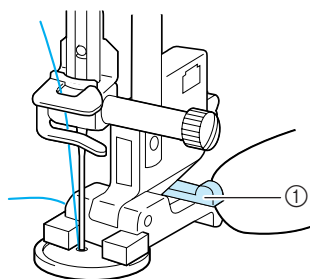

① Рычажок для изготовления ножки

**2** Протяните два конца верхней нити между пуговицей и тканью, обмотайте их вокруг ножки, а затем свяжите их вместе.

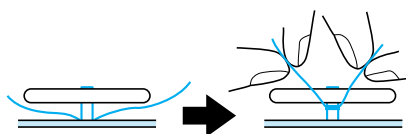

**3** Свяжите вместе концы нити шпульки от начала и конца шитья на изнаночной стороне ткани.

#### Примечание

- Когда шитье закончено, верните гребенки транспортера ткани в их исходное положение.

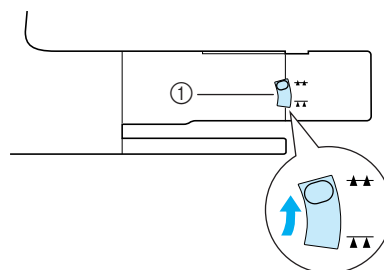

① Переключатель положения гребенок транспортера

## Выметывание глазков

Эта строчка используется для проделывания отверстий в поясах и для других подобных применений.

Строчка	Наименование строчки	Прижимная лапка	Применения	Ширина строчки (мм)		Длина стежка (мм)		Двойная игла
				Авто	Ручная настройка	Авто	Ручная настройка	
4-24	Выметывание глазков		Для изготовления глазков, прокалывания отверстий в поясах и т. п.	7,0	7,0 6,0 5,0	7,0	7,0 6,0 5,0	Нет
4-25	Звездообразное выметывание глазков		Для изготовления звездообразных глазков или отверстий.	—	—	—	—	Нет

- 1 Выберите строчку или .
- 2 Путем нажатия на кнопки либо на экране ширины строчки, либо на экране длины стежка выберите размер выметываемого глазка.

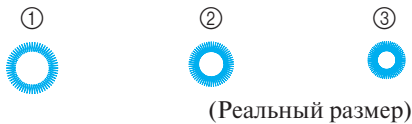
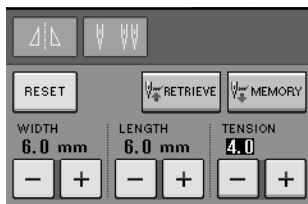

- 1 Большой, 7 мм
- 2 Средний, 6 мм
- 3 Малый, 5 мм

**Примечание**  
Для строчки может применяться только один размер.

- 3 Установите лапку для выстрачивания монограмм “N”, затем поверните маховик для проверки точки опускания иглы.

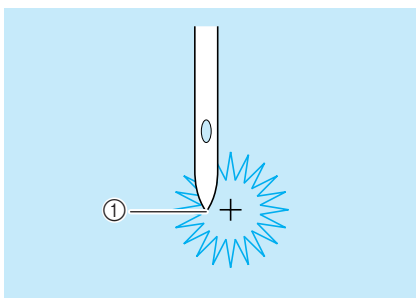

- 1 Точка опускания иглы

- 4 Опустите прижимную лапку и начните шить.

→ По завершении шитья машина автоматически прошивает усиленные стежки, а затем останавливается.

**Примечание**  
Если качество строчки оказывается неудовлетворительным, выполните настройку еще раз (см. стр. 113).

- 5 При помощи прошивки проделайте отверстие по центру глазка.

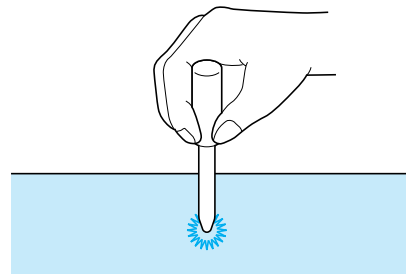

3

Обычные строчки

## Шитье в разных направлениях (прямая строчка и строчка “зигзаг”)

Эти строчки используются для пришивания заплаток или эмблем на брюки, рукава рубашек и т. п.

- 1 Снимите плоскую платформу для шитья с использованием функции “свободный рукав”.

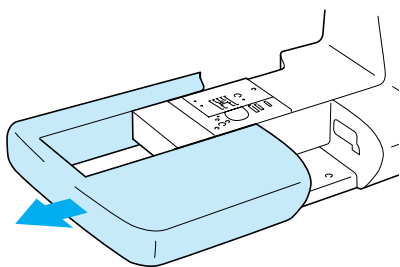

### Напоминание

Наденьте цилиндрическую деталь одежды на рукавную платформу и шейте в том порядке, который показан на рисунке.

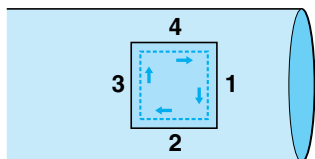

- 2 Выберите  и установите лапку для выстрачивания монограмм “N”.

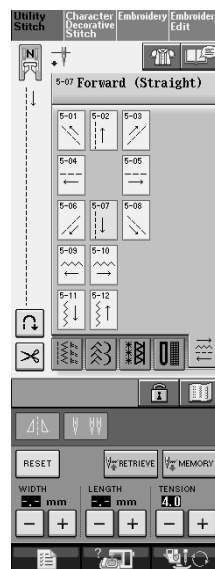

### Напоминание

Для получения более подробной информации о каждой строчке см. “ТАБЛИЦА НАСТРОЕК СТРОЧЕК” в конце настоящего руководства.

- 3 Установите иглу в начальную точку шитья на ткани и прошейте шов “1”, как показано на рисунке.

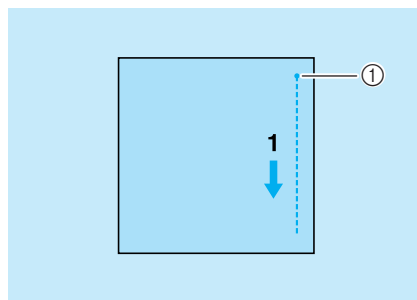

- ① Начальная точка

- 4 Выберите  и прошейте шов “2”, как показано на рисунке.

- \* Ткань будет перемещаться вбок, поэтому направляйте ее руками, чтобы строчка получилась прямой.

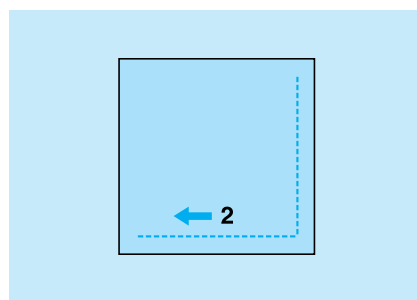

- 5** Выберите  и прошейте шов “3”, как показано на рисунке.

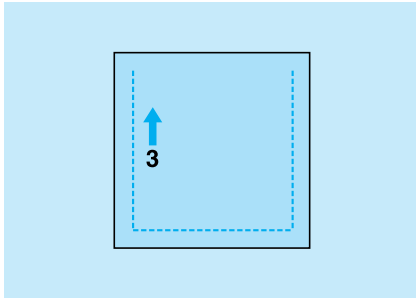

→ Ткань подается в прямом направлении, в то время как строчка выполняется в обратном направлении.

- 6** Выберите  и прошейте шов “4”, как показано на рисунке.

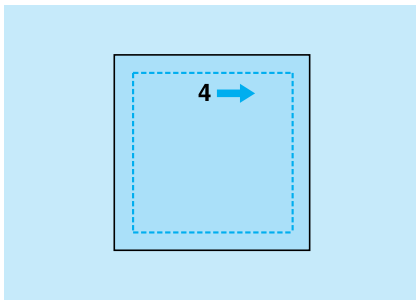

→ Шов соединится с начальной точкой шва 1.

## Вшивание застёжки “молния”

### ■ Центральная молния

Центральная молния используется для сумок и других аналогичных изделий.

- 1** Выберите .

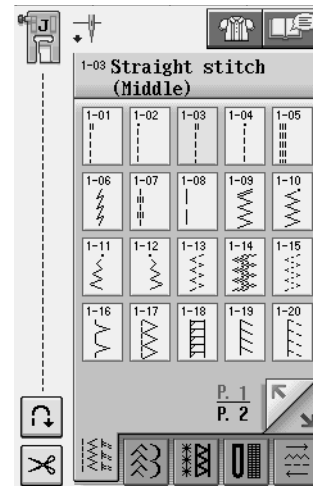

### Напоминание

- Для получения более подробной информации о каждой строчке см. “ТАБЛИЦА НАСТРОЕК СТРОЧЕК” в конце настоящего руководства.

### Примечание

- Игла должна находиться в среднем положении.

- 2** Установите прижимную лапку для строчки “зигзаг” “J” и прошейте прямой строчкой до раскрытия молнии. Перейдите на наметочную строчку (см. стр. 64) и прошейте до конца материала.

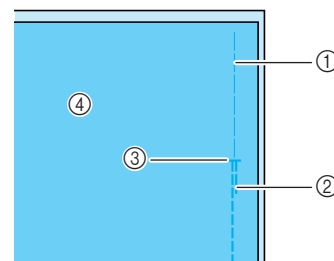

- ① Наметочная строчка
- ② Стежки в обратном направлении
- ③ Конец раскрытия молнии
- ④ Изнаночная сторона



3

Обычные строчки



- 3** Прогладьте раскрытые отступы от края ткани и закрепите молнию наметочной строчкой посередине каждой стороны ленты молнии.

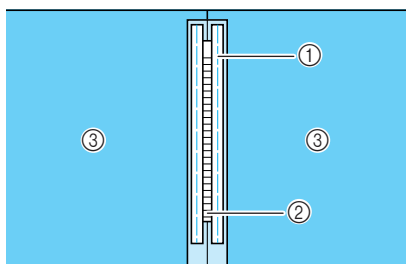

- ① Наметочная строчка
- ② Молния
- ③ Изнаночная сторона

- 4** Снимите прижимную лапку “J”. Совместите правую сторону стерженька в лапке для вшивания молнии “Г” с адаптером прижимной лапки и закрепите лапку для вшивания молнии.

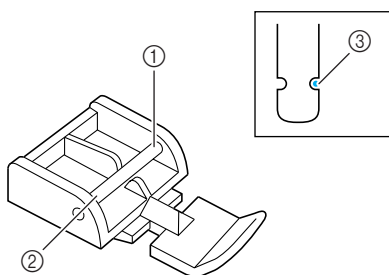

- ① Правая сторона
- ② Левая сторона
- ③ Точка опускания иглы

### ВНИМАНИЕ

- При использовании лапки для вшивания молнии “Г” необходимо выбрать прямую строчку и среднее положение иглы. Поверните маховик, чтобы убедиться, что игла не ударит по прижимной лапке. Если выбрать какую-либо иную строчку, игла ударит по прижимной лапке и погнется или сломается, что может привести к травме.

- 5** Прошейте поверху 7–10 мм от прошитого края ткани, затем удалите наметку.

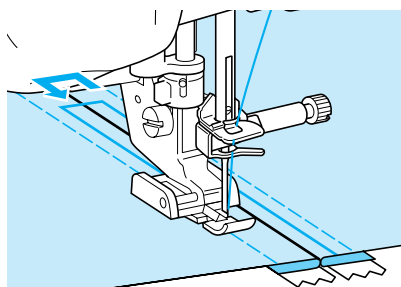

### ВНИМАНИЕ

Следите за тем, чтобы при шитье игла не ударила по застежке “молния”. Если игла ударит “молнии”, она может погнуться или сломаться, что может привести к травме.

### Вшивание боковой молнии

Боковые молнии используются на юбках или платьях.

- 1** Выберите .

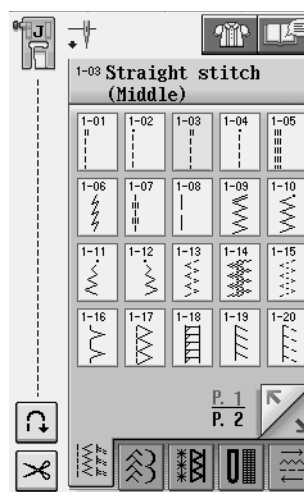

### Примечание

- Игла должна находиться в среднем положении.

- 2** Установите прижимную лапку для строчки “зигзаг” “J” и прошейте прямой строчкой до раскрытия молнии. Перейдите на наметочную строчку и прошейте до конца ткани.

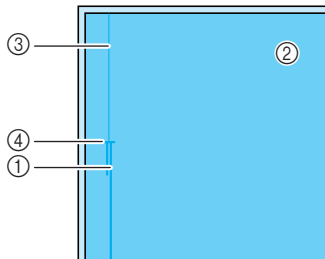

- ① Стежки в обратном направлении
- ② Изнаночная сторона материала
- ③ Наметочная строчка
- ④ Конец раскрытия молнии

- 3** Прогладьте раскрытые отступы от края и выровняйте подогнутый край вдоль зубцов молнии, оставляя 3 мм от места для прошивки.

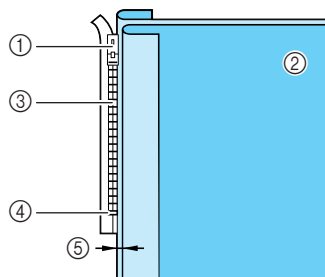

- ① Язычок молнии
- ② Изнаночная сторона материала
- ③ Зубцы молнии
- ④ Конец раскрытия молнии
- ⑤ 3 мм

- 4** Снимите прижимную лапку “J”.

- 5** Совместите правую сторону стерженька в лапке для вшивания молнии “I” с адаптером прижимной лапки и закрепите прижимную лапку.

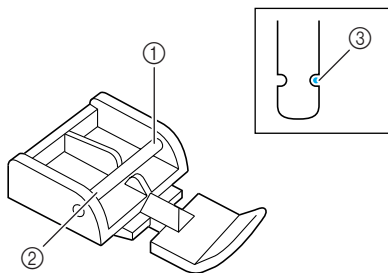

- ① Правая сторона
- ② Левая сторона
- ③ Точка опускания иглы

## ВНИМАНИЕ

При использовании лапки для вшивания молнии “I” необходимо выбрать прямую строчку и среднее положение иглы. Поверните маховик, чтобы убедиться, что игла не ударяет по прижимной лапке. Если выбрать какую-либо иную строчку, игла ударит по прижимной лапке и погнется или сломается, что может привести к травме.

- 6** Установите прижимную лапку на припуск 3 мм.

- 7** Начав с конца раскрытия молнии, прошейте до точки около 50 мм от края ткани, затем остановите машину.

- 8** Потяните вниз замок молнии, затем продолжайте шить до края ткани.

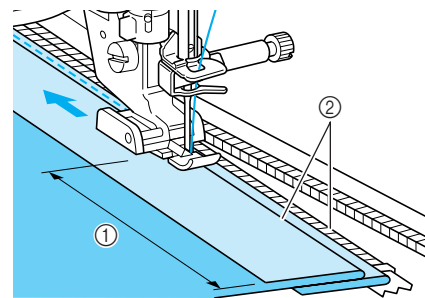

- ① 50 мм
- ② 3 мм

## ВНИМАНИЕ

Следите за тем, чтобы при шитье игла не ударила по застежке “молния”. Если игла ударит “молнии”, она может погнуться или сломаться, что может привести к травме.

- 9** Застегните молнию, переверните ткань и выполните наметочную строчку.

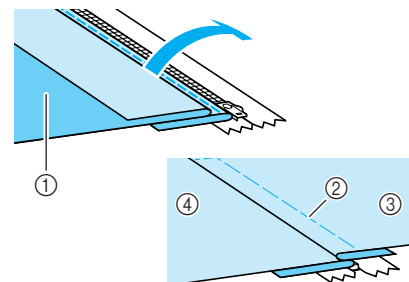

- ① Передняя сторона юбки (изнаночная сторона ткани)
- ② Наметочная строчка
- ③ Передняя сторона юбки (лицевая сторона ткани)
- ④ Задняя сторона юбки (лицевая сторона ткани)



3

Обычные строчки

- 10** Снимите прижимную лапку и снова установите ее таким образом, чтобы к адаптеру прижимной лапки была прикреплена левая сторона стерженька.

\* При прошивании левой стороны молнии игла должна опускаться с правой стороны прижимной лапки. При прошивании правой стороны молнии игла должна опускаться с левой стороны прижимной лапки.

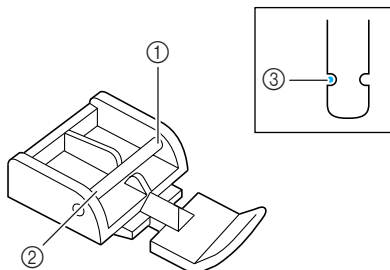

- ① Правая сторона
- ② Левая сторона
- ③ Точка опускания иглы

- 11** Положите ткань таким образом, чтобы левый край прижимной лапки касался края зубцов молнии.
- 12** Выполните стежки в обратном направлении в верхней части молнии, затем продолжите пришивание.
- 13** Остановите процесс пришивания примерно в 50 мм от края ткани, оставьте иглу в ткани и удалите наметочные стежки.
- 14** Расстегните молнию и прошейте остаток шва.

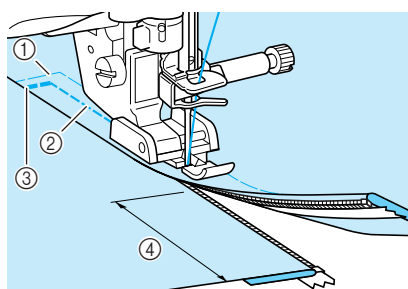

- ① Наметочная строчка
- ② 7–10 мм
- ③ Стежки в обратном направлении
- ④ 50 мм



## Глава 4

# Знаки/ декоративные строчки

<b>ВЫБОР РИСУНКОВ СТРОЧЕК</b> .....	108
■ Экраны выбора строчки .....	109
Выбор рисунков декоративных строчек/декоративных строчек 7 мм/атласных строчек/атласных строчек 7 мм/строчек для вышивки крестиками/обычных декоративных строчек .....	110
Буквы алфавита .....	110
■ Удаление знаков .....	111
<b>ВЫШИВАНИЕ РИСУНКОВ СТРОЧЕК</b> .....	112
Выполнение привлекательной отделки .....	112
Основные операции .....	112
Выполнение настроек .....	113
<b>РЕДАКТИРОВАНИЕ РИСУНКОВ ВЫШИВКИ</b> .....	115
■ Функции кнопок .....	115
Изменение размера .....	116
Изменение длины рисунка (только для рисунков атласных строчек 7 мм).....	117
Создание вертикального зеркального отображения .....	117
Создание горизонтального зеркального отображения .....	117
Повторяющееся вышивание рисунка .....	117
Изменение плотности строчки (только для рисунков атласных строчек) .....	118
Проверка отображения .....	118
<b>КОМБИНИРОВАНИЕ РИСУНКОВ СТРОЧЕК</b> .....	120
Перед комбинированием .....	120
Комбинирование различных рисунков строчек.....	120
Комбинирование больших и маленьких рисунков строчек .....	122
Комбинирование горизонтальных зеркальных отображений рисунка строчки.....	122
Комбинирование рисунков строчек различной длины .....	123
Пошаговое вышивание рисунка строчки (только для рисунков атласных строчек 7 мм) .....	124
■ Другие примеры .....	125
<b>ИСПОЛЬЗОВАНИЕ ФУНКЦИЙ ПАМЯТИ</b> .....	126
Меры предосторожности при работе с данными для вышивания .....	126
■ Типы данных о вышивании, которые можно использовать.....	126
■ Типы USB-устройств/носителей, которые можно использовать .....	126
■ Компьютеры и операционные системы, которые могут использоваться .....	126
■ Меры предосторожности при использовании компьютера для создания и сохранения данных .....	126
■ Товарные знаки .....	127
Сохранение рисунков строчек в памяти машины .....	128
■ Если память заполнена (Memory is Full) .....	129
Сохранение рисунков строчек в USB-устройствах (имеющихся в продаже) .....	130
Сохранение рисунков строчек на компьютере .....	131
Извлечение рисунков строчек из памяти машины .....	132
Извлечение данных из USB-устройства .....	133
Извлечение данных из компьютера .....	135

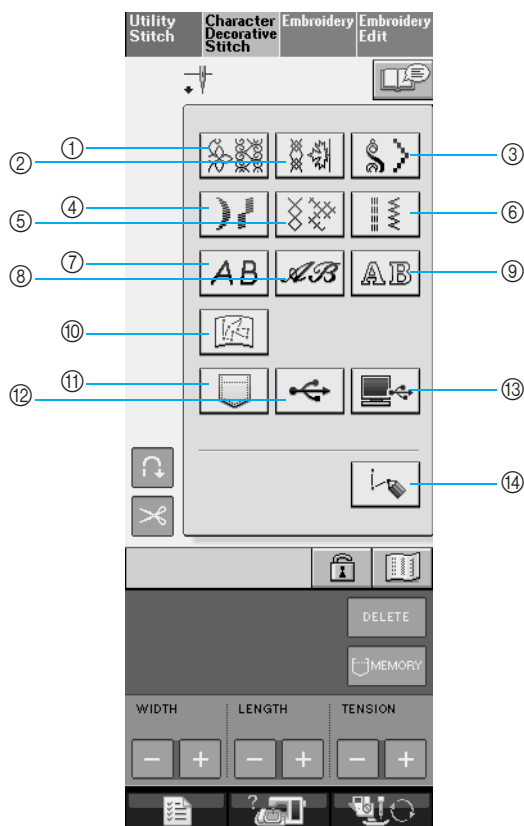

## ВЫБОР РИСУНКОВ СТРОЧЕК

Для перехода к показанному ниже экрану нажмите на кнопку .



- ① Рисунки декоративных строчек
- ② Рисунки декоративных строчек 7 мм. Можно устанавливать длину стежка и ширину строчки
- ③ Рисунки атласных строчек
- ④ Рисунки атласных строчек 7 мм. Можно устанавливать длину стежка и ширину строчки
- ⑤ Строчки для вышивки крестиками
- ⑥ Рисунки обычных декоративных строчек
- ⑦ Буквы алфавита (готический шрифт)
- ⑧ Буквы алфавита (“рукописный” шрифт)
- ⑨ Буквы алфавита (контурный стиль)
- ⑩ Рисунки, хранящиеся в “MY CUSTOM STITCH™” (см. стр. 229)
- ⑪ Рисунки, сохраненные в памяти машины (см. стр. 132)
- ⑫ Рисунки, сохраненные в USB-устройствах (см. стр. 133)
- ⑬ Рисунки, сохраненные на компьютере (см. стр. 135)
- ⑭ После нажатия на эту кнопку можно создавать свои собственные строчки с использованием функции “MY CUSTOM STITCH™” (см. стр. 222).

### Примечание

- Если экран заблокирован () , разблокируйте его нажатием на кнопку  . В то время как экран заблокирован, никакие другие кнопки на нем не действуют.

## ■ Экраны выбора строчки

Существует 9 категорий рисунков строчек для вышивания знаков/декоративных строчек. Кнопки



указывают на то, что для данной категории существует несколько экранов выбора строчки.

Рисунки декоративных строчек

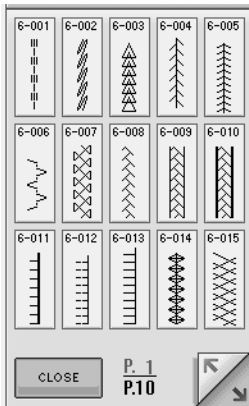

Рисунки декоративных строчек 7 мм

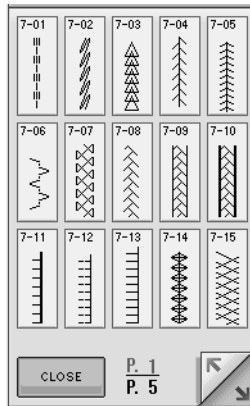

Рисунки атласных строчек

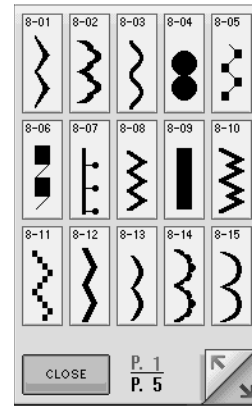

Рисунки атласных строчек 7 мм

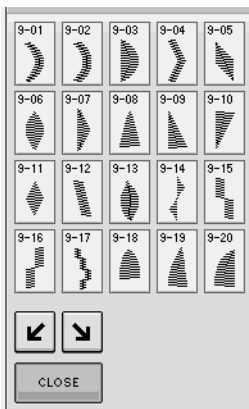

Строчки для вышивки крестиками

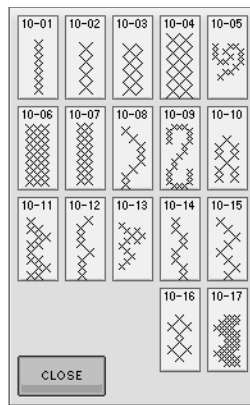

Рисунки обычных декоративных строчек

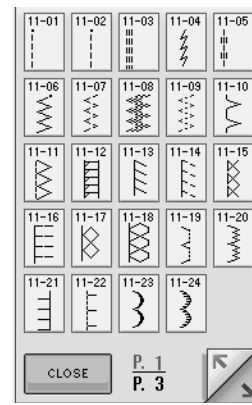

Буквы алфавита  
(готический шрифт)



Буквы алфавита  
(“рукописный шрифт”)

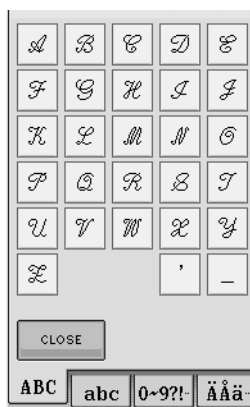



Буквы алфавита  
(контурный стиль)



4

Знаки/декоративные строчки

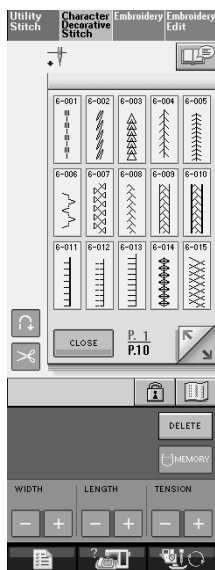

## Выбор рисунков декоративных строчек/декоративных строчек 7 мм/атласных строчек/атласных строчек 7 мм/строчек для вышивки крестиками/обычных декоративных строчек

- 1 Выберите категорию рисунка строчки, который требуется выполнить.
- 2 Нажмите на кнопку с изображением рисунка строчки, который требуется выполнить.
  - \* Для перехода на следующую страницу нажмите на кнопку .
  - \* Для перехода на предыдущую страницу нажмите на кнопку .
  - \* Для того чтобы выбрать другой рисунок строчки, нажмите на кнопку . После того как текущий рисунок строчки стирается, выберите новый рисунок строчки.





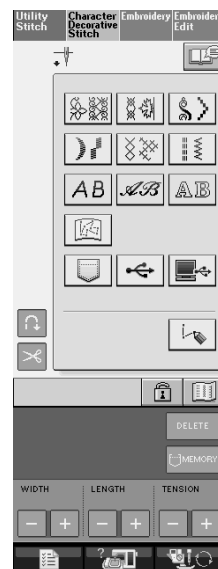

→ Выбранный рисунок строчки отображается на дисплее.

## Буквы алфавита

- 1 Для выбора требуемого шрифта нажмите на кнопку ,  или  соответственно.



- 2 Для перехода к требуемому экрану выбора нажмите на соответствующую закладку , , , , а затем введите знаки, которые требуется вышить.
  - \* Если требуется продолжить ввод знаков другим шрифтом, нажмите на кнопку , а затем повторите процедуру с шага 1.



### Напоминание

Для вышивания букв алфавита можно выбрать один из трех шрифтов.

## ■ Удаление знаков

- 1 Для удаления последнего знака нажмите на кнопку  .



### Напоминание

Знаки удаляются по одному начиная с последнего введенного знака.

- 2 Выберите правильный знак.



4

Знаки/декоративные строчки



# ВЫШИВАНИЕ РИСУНКОВ СТРОЧЕК

## Выполнение привлекательной отделки

Для получения привлекательной отделки при вышивании знаков/декоративных строчек следует применять комбинации материал/игла/нить, представленные в приведенной ниже таблице.



### Примечание

- Другие факторы, такие как толщина ткани, стабилизирующий материал и т. п., также влияют на отделку, поэтому всегда необходимо выполнить несколько пробных строчек, прежде чем переходить к самому изделию.
- При выполнении атласных строчек может возникнуть стягивание ткани или стежки могут наезжать друг на друга, поэтому к ткани следует прикрепить стабилизирующий материал.
- Для прямой и равномерной подачи ткани при шитье направляйте ткань руками.

Ткань	При шитье на эластичных тканях, тонких тканях или тканях с грубым переплетением прикрепите к изнаночной стороне ткани стабилизирующий материал. Если это нежелательно, то следует положить материал на тонкую бумагу, например на кальку.   ① Ткань ② Стабилизирующий материал ③ Тонкая бумага
Нить	#50 – #60
Игла	Для тонких, обычных или эластичных тканей: игла с шариковым кончиком (золотистого цвета) Для плотных тканей: игла для бытовых швейных машин размера 90/14
Прижимная лапка	Лапка для выстрачивания монограмм “N”. Использование другой прижимной лапки может ухудшить результаты.

## Основные операции

- 1 Выберите требуемый рисунок строчки.
- 2 Установите лапку для выстрачивания монограмм “N”.
- 3 Положите ткань под прижимную лапку, вытяните вбок верхнюю нить, а затем опустите прижимную лапку.

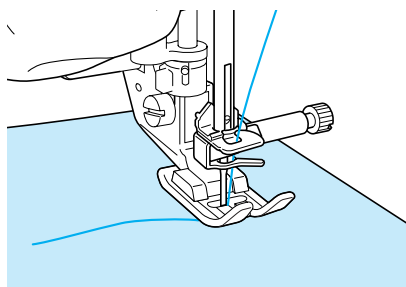

- 4 Нажмите на кнопку “Пуск/Стоп” для начала шитья.

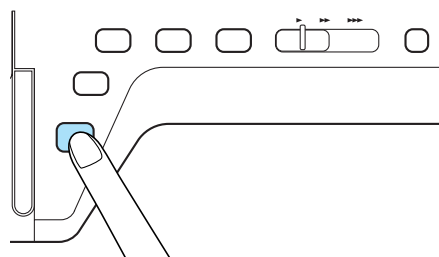

### ВНИМАНИЕ

- Если при выполнении рисунков атласных строчек 7 мм стежки наезжают друг на друга, увеличьте длину стежка. Если продолжать шить, в то время как стежки наезжают друг на друга, игла может погнуться или сломаться (см. “Настройка длины стежка” на стр. 47).



### Напоминание

Если при шитье тянуть или подталкивать ткань, рисунок может получиться неправильным. Кроме того, в зависимости от рисунка может произойти сдвиг влево или вправо, а также вперед или назад. Для прямой и равномерной подачи ткани при шитье направляйте ткань руками.

- 5 Для остановки шитья нажмите на кнопку “Пуск/Стоп”.
- 6 Для прошивания усилительных стежков нажмите на кнопку “Reverse/Reinforcement Stitch” (“Шитье в обратном направлении/Выполнение усилительных стежков”).

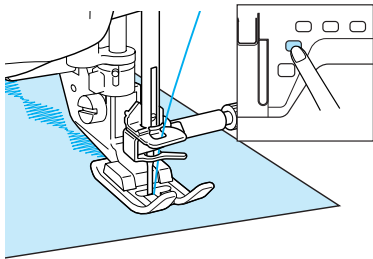

### Напоминание

- При вышивании знаков машина автоматически прошивает усилительные стежки в начале и в конце каждого знака.

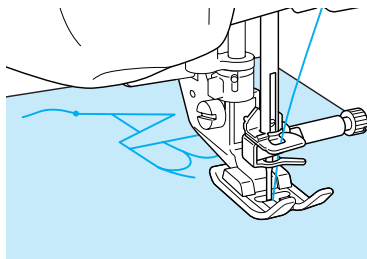

- По окончании шитья обрежьте излишки нитей.

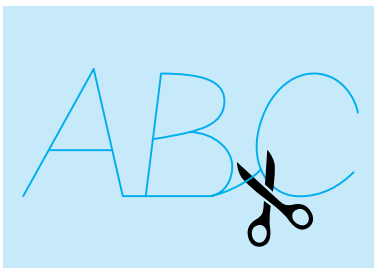

### Примечание

- При выполнении некоторых рисунков игла останавливается в поднятом положении, а ткань продолжает подаваться. Это обусловлено действием разделительного механизма игловодителя, используемого в данной машине. В таких случаях слышится щелчок, отличающийся от звука, издаваемого машиной во время шитья. Это не является неисправностью.

## Выполнение настроек

Рисунок строчки может иногда иметь плохое качество, поскольку он зависит от типа или толщины ткани, от используемого стабилизирующего материала, от скорости шитья и т. п. Если не удастся получить требуемое качество, то надо выполнить пробные строчки при тех же условиях, что и на самом изделии, и отрегулировать рисунок строчки так, как это объяснено ниже. Если рисунок не получается даже после выполнения

настроек с использованием рисунка , то необходимо выполнить настройку для каждого рисунка отдельно.

- 1 Нажмите на кнопку  и выберите



на P.10.

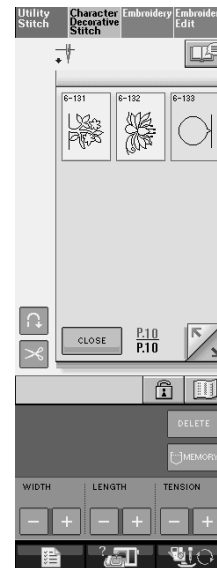

- 2 Установите лапку для выстрачивания монограмм “N” и вышите рисунок.

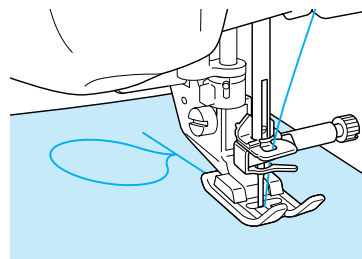

4

Знаки/декоративные строчки

- 3** Сравните законченный рисунок с приведенным ниже изображением правильно выполненного рисунка.

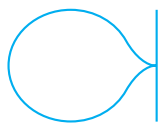

- 4** Нажмите на кнопку , а затем настройте рисунок с помощью экранов FINE ADJUST VERTI. (точная настройка по вертикали) или HORIZ. (по горизонтали).

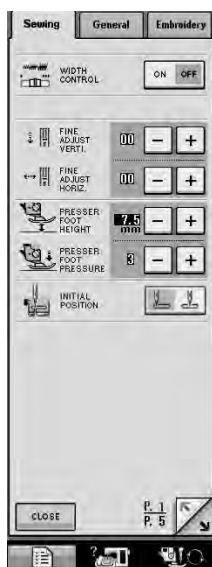

- \* Если строчки рисунка пересеклись (рисунок сжат):  
Нажмите на кнопку  в поле FINE ADJUST VERTI.  
→ При каждом нажатии на эту кнопку отображаемое значение увеличивается и рисунок становится длиннее.



- \* Если между строчками рисунка имеется просвет:  
Нажмите на кнопку  в поле FINE ADJUST VERTI.  
→ При каждом нажатии на эту кнопку отображаемое значение уменьшается и рисунок становится короче.



- \* Если рисунок перекошен влево:  
Нажмите на кнопку  в поле FINE ADJUST HORIZ.

- При каждом нажатии на эту кнопку отображаемое значение увеличивается и рисунок смещается вправо.



- \* Если рисунок перекошен вправо:  
Нажмите на кнопку  в поле FINE ADJUST HORIZ.  
→ При каждом нажатии на эту кнопку отображаемое значение уменьшается и рисунок смещается влево.



- 5** Снова вышейте рисунок.

- \* Если качество рисунка остается неудовлетворительным, выполните настройку еще раз. Выполняйте настройку до тех пор, пока рисунок не будет получаться правильным.



#### Напоминание

Вышивку можно выполнять с использованием экрана настроек на дисплее.

- 6** Для возврата к первоначальному экрану

нажмите на кнопку .

# РЕДАКТИРОВАНИЕ РИСУНКОВ ВЫШИВКИ

## ■ Функции кнопок

С помощью функций редактирования можно получить именно тот конечный результат, который требуется. Рисунки можно делать больше или меньше, можно создавать зеркальные отображения рисунков и т. д.



### Примечание

- Для определенных рисунков строчек некоторые функции редактирования использоваться не могут. Могут использоваться только те функции, для которых после выбора рисунка отображаются соответствующие кнопки.

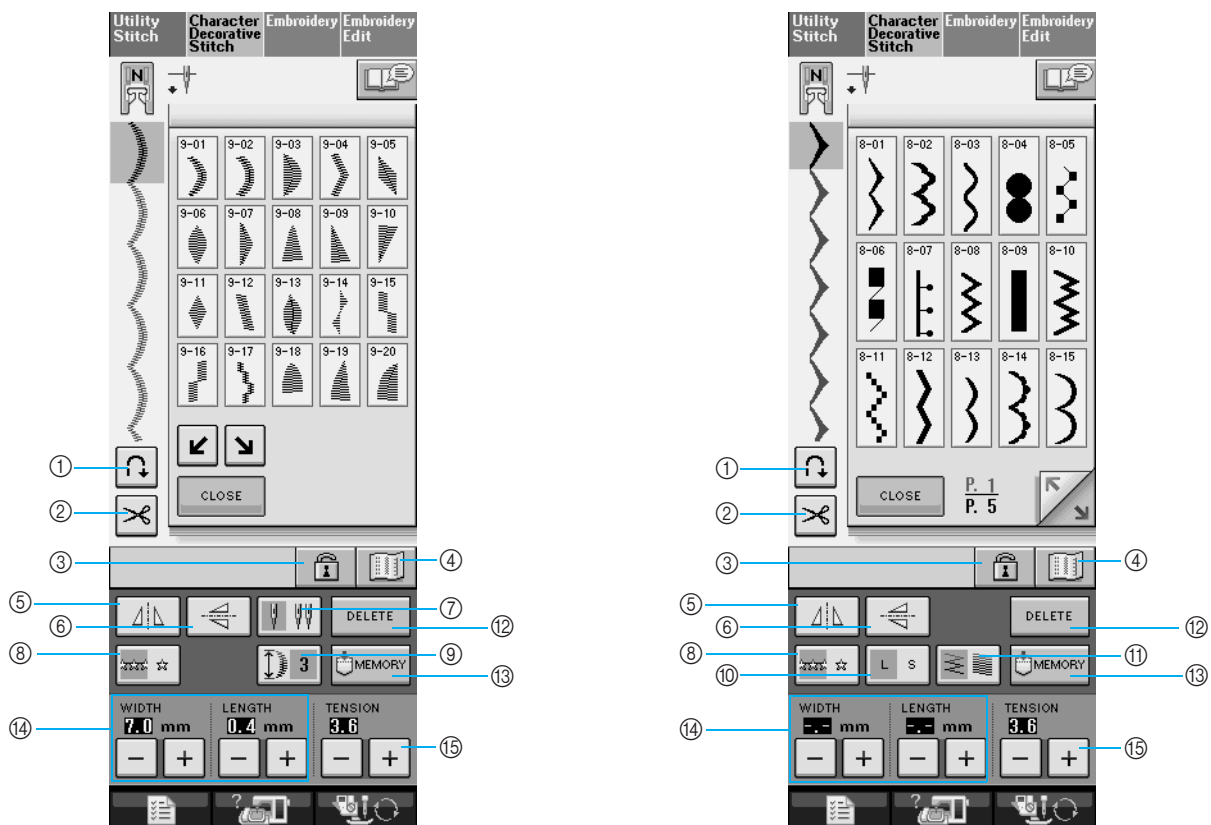

4

Знаки/декоративные строчки

№.	Отображение	Название кнопки	Пояснение	Стр.
①		Кнопка установки автоматического прошивания усилительных стежков	Нажмите на эту кнопку для включения режима автоматического прошивания усилительных стежков.	50
②		Кнопка установки автоматической обрезки нитей	Нажмите на эту кнопку для включения режима автоматической обрезки нитей.	51
③		Кнопка блокировки экрана	При нажатии на эту кнопку происходит блокировка отображаемого экрана. Когда экран заблокирован, различные настройки, такие как ширина строчки и длина стежка, фиксируются и не могут быть изменены. Для разблокирования экрана снова нажмите на эту кнопку.	52
④		Кнопка отображения	Нажмите на эту кнопку для проверки большой комбинации рисунков.	118
⑤		Кнопка горизонтального зеркального отображения	Если после выбора рисунка строчки нажать на эту кнопку, то создается горизонтальное зеркальное отображение этого рисунка.	117
⑥		Кнопка вертикального зеркального отображения	Если после выбора рисунка строчки нажать на эту кнопку, то создается вертикальное зеркальное отображение этого рисунка.	117

№.	Отображение	Название кнопки	Пояснение	Стр.
⑦		Кнопка выбора режима шитья определенной иглой (одиночной или двойной)	Нажмите на эту кнопку для выбора режима шитья одиночной или двойной иглой.	33
⑧		Кнопка выбора однократного/повторяющегося вышивания рисунка	Нажмите на эту кнопку для выбора режима вышивки рисунка – однократного или повторяющегося.	117
⑨		Кнопка удлинения	При выборе рисунка атласной строчки 7 мм нажмите на эту кнопку для выбора одной из пяти автоматических настроек длины рисунка без изменения настроек ширины строчки “зигзаг” или длины стежка.	117
⑩		Кнопка выбора размера	Эта кнопка используется для выбора размера рисунка строчки (большой, маленький).	116
⑪		Кнопка изменения плотности строчки	После выбора рисунка строчки можно использовать эту кнопку для изменения плотности строчки рисунка.	118
⑫		Кнопка удаления	Если был выбран не тот рисунок строчки, который требуется, то с помощью этой кнопки можно удалить такой ошибочно выбранный рисунок. Если ошибка была допущена при комбинировании рисунков строчек, то с помощью этой кнопки можно удалить эти рисунки.	110, 111
⑬		Кнопка обращения к памяти	Эта кнопка используется для сохранения комбинаций рисунков строчек.	128-130
⑭		Кнопка настройки ширины строчки и длины стежка	Отображение настроек длины стежка и ширины строчки выбранного рисунка строчки. В машине установлены настройки по умолчанию.	47-48
⑮		Кнопка настройки натяжения нити	Отображение настройки натяжения нити для выбранного рисунка строчки. В машине установлены настройки по умолчанию.	48

## Изменение размера

Выберите рисунок строчки, затем нажмите на кнопку  для изменения размера рисунка строчки. Рисунок строчки будет иметь размер, который выделен на этой кнопке.

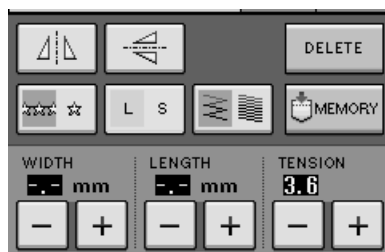

### Напоминание

- Если после изменения размера продолжить ввод рисунков строчек, эти рисунки также будут иметь этот установленный размер.
- Изменить размер скомбинированных рисунков строчек после ввода рисунка строчки нельзя.

### Реальный размер рисунка строчки

L



S



L



S



## Изменение длины рисунка (только для рисунков атласных строчек 7 мм)

При выборе рисунка строчки нажмите на кнопку  для выбора одной из пяти автоматических настроек длины рисунка без изменения настроек ширины строчки “зигзаг” или длины стежка.

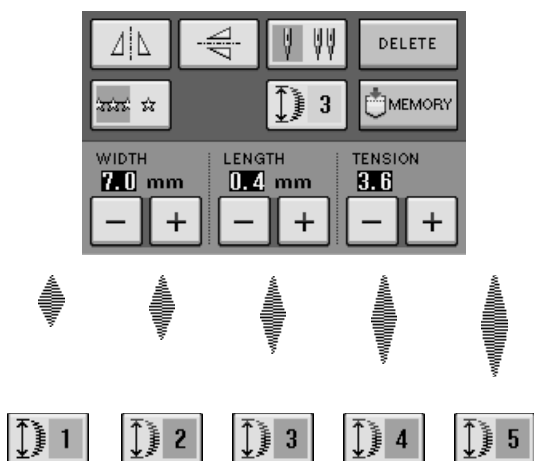

## Создание вертикального зеркального отображения

Для создания вертикального зеркального отображения выберите рисунок строчки, а затем нажмите на кнопку .

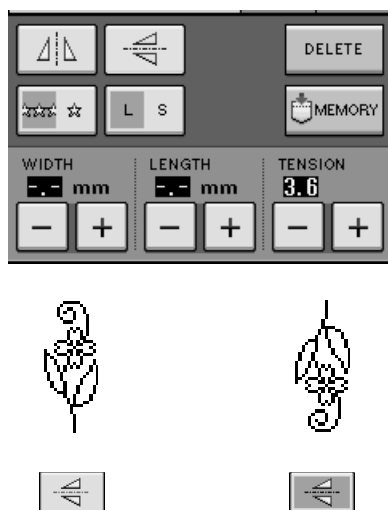

## Создание горизонтального зеркального отображения

Для создания горизонтального зеркального отображения выберите рисунок строчки, а затем нажмите на кнопку .

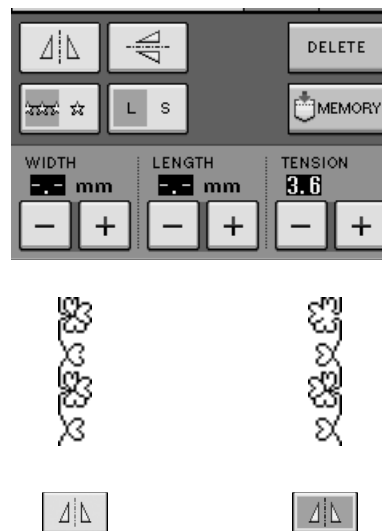

## Повторяющееся вышивание рисунка

Для выбора повторяющегося или одиночного вышивания рисунка нажмите на кнопку .

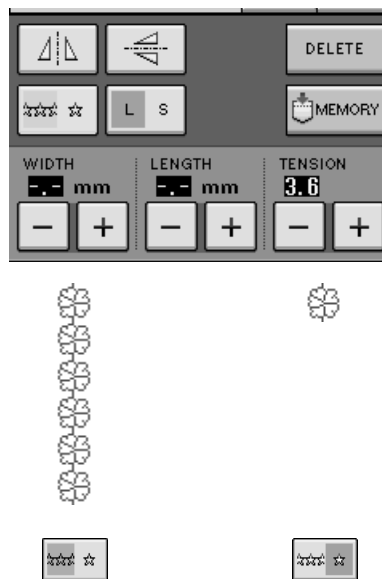

### Напоминание

Для завершения выполнения полного элемента орнамента при повторяющемся вышивании рисунка можно во время вышивания нажать на кнопку . Машина автоматически остановится, когда элемент орнамента будет завершен.



4



Знаки/декоративные строчки

## Изменение плотности строчки (только для рисунков атласных строчек)

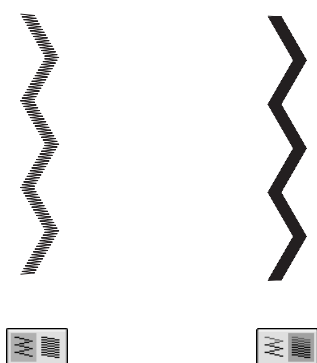
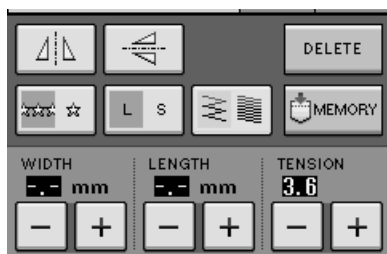
После выбора рисунка нажмите на кнопку  для выбора требуемой плотности строчки.



### ⚠ ВНИМАНИЕ

Если после изменения плотности строчки на  стежки стали наезжать друг на друга, вернитесь к плотности строчки . Если продолжать шить, в то время как стежки наезжают друг на друга, игла может погнуться или сломаться.

### 📖 Напоминание

- Даже если после изменения плотности строчки выбрать новый рисунок, плотность рисунка остается той же самой до тех пор, пока она не будет изменена.
- Изменить плотность строчки скомбинированного рисунка после завершения комбинирования рисунков нельзя.

## Проверка отображения

С помощью этой кнопки можно посмотреть отображение реального размера выбранного рисунка строчки. Можно также проверить и изменить цвета отображения на экране.

1 Нажмите на кнопку .

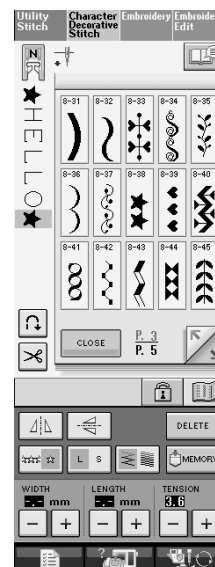

→ На экран выводится отображение выбранного рисунка строчки.





2 Для изменения цвета нити в отображении нажмите на кнопку .





→ Цвет изменяется при каждом нажатии на эту кнопку.

- 3** Для просмотра увеличенного отображения нажмите на кнопку .

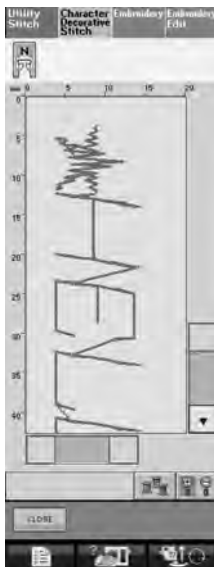

- 4** Путем нажатия на кнопки     можно просмотреть любую часть отображения, которая выходит за пределы видимой области дисплея.



- 5** Для возврата к первоначальному экрану нажмите на кнопку .



#### Напоминание

Кроме того, с этого экрана, когда на нем отображается символ прижимной лапки, можно управлять шитьем.



4

Знаки/декоративные строчки



## КОМБИНИРОВАНИЕ РИСУНКОВ СТРОЧЕК

На этой машине можно комбинировать разнообразные рисунки строчек, например строчки для вышивания знаков, строчки для вышивания крестиками, атласные строчки или строчки, созданные с использованием функции MY CUSTOM STITCH (информация о функции MY CUSTOM STITCH представлена в главе 7). Можно также комбинировать рисунки строчек различных размеров, зеркальные отображения рисунков строчек и прочее.

### Перед комбинированием

Для вышивания комбинированных рисунков автоматически выбирается однократное вышивание. Если требуется использовать повторяющееся вышивание рисунка, то после завершения комбинирования рисунков строчки нажмите на кнопку .

При изменении размеров, создании зеркальных отображений и выполнении других настроек скомбинированного рисунка строчки следует отредактировать выбранный рисунок до того, как будет выбран следующий. Редактирование этого рисунка после выбора следующего рисунка строчки будет невозможно.

### Комбинирование различных рисунков строчек

Пример:



1 Нажмите на кнопку .



2 Выберите .

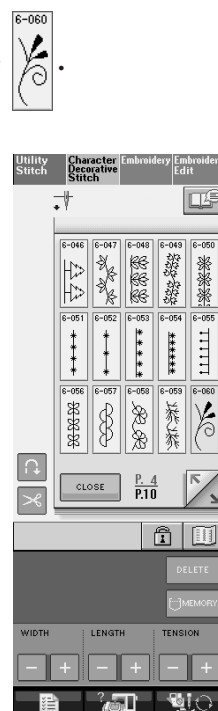

3 Нажмите на кнопку .

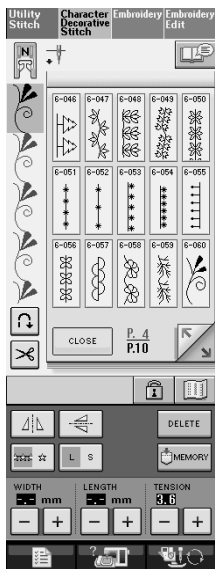

→ Происходит возврат к экрану выбора строчки.

4 Нажмите на кнопку .

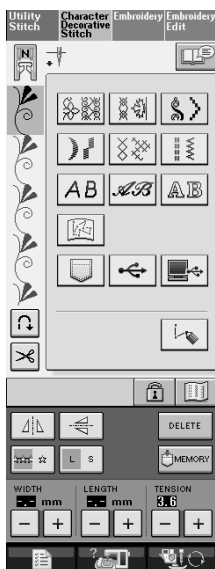

5 Выберите .

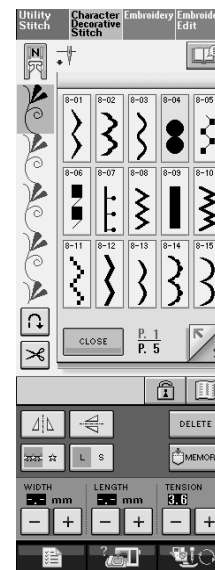

6 Нажмите на кнопку .

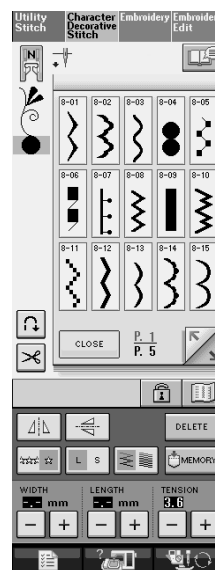



4

Знаки/декоративные строчки

 **Напоминание**

При нажатии на кнопку  рисунки удаляются по одному начиная с последнего введенного рисунка.

7 Для установки режима повторяющегося вышивания рисунка нажмите на кнопку .

\* Для просмотра законченного рисунка нажмите на кнопку  (см. стр. 118).

## Комбинирование больших и маленьких рисунков строчек

Пример:



**1** Нажмите на кнопку  .

→ Выбирается большой размер строчки.

**2** Для выбора маленького размера снова нажмите на кнопку  , а затем — на кнопку

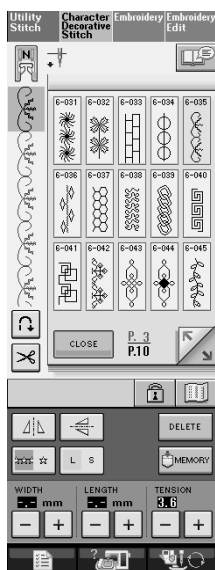

→ Размер отображаемого рисунка уменьшается.

**3** Для установки режима повторяющегося вышивания нажмите на кнопку  .

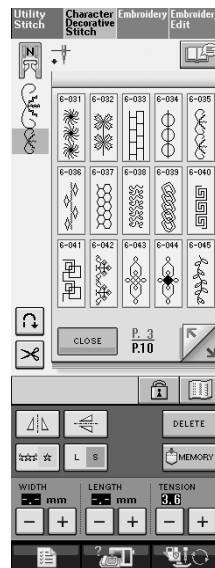



→ Вышивание введенного рисунка повторяется.

## Комбинирование горизонтальных зеркальных отображений рисунка строчки

Пример:



1 Нажмите на кнопку .

2 Снова нажмите на кнопку , а затем – на кнопку .

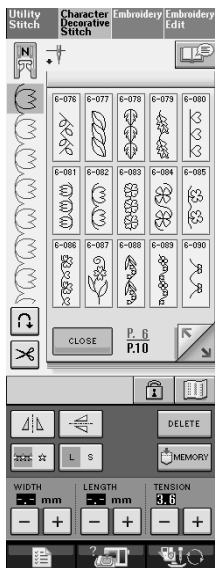

→ Получается горизонтальное (относительно вертикальной оси) зеркальное отображение рисунка.

3 Нажмите на кнопку .

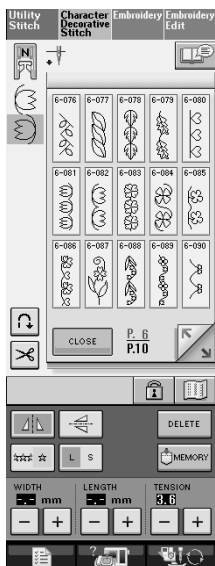

→ Вышивание введенного рисунка повторяется.



## Комбинирование рисунков строчек различной длины

Пример:



1 Нажмите на кнопку , а затем один раз нажмите на кнопку .

→ Устанавливается длина рисунка .

2 Снова выберите , а затем три раза нажмите на кнопку .

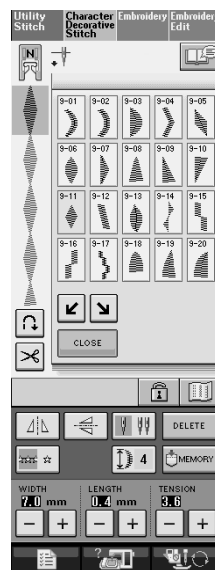

→ Устанавливается длина рисунка .



4

Знаки/декоративные строчки

3 Нажмите на кнопку .

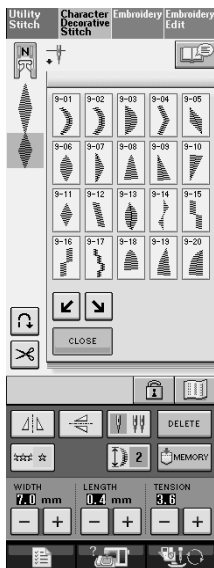



→ Вышивание введенного рисунка повторяется.

## Пошаговое вышивание рисунка строчки (только для рисунков атласных строчек 7 мм)

С помощью кнопок   в случае использования рисунков атласных строчек 7 мм можно создавать “пошаговый” эффект.

Рисунки строчек, вышиваемые таким образом, что создается “пошаговый” эффект называются пошаговыми рисунками строчек.

- \* Для смещения рисунка строчки на расстояние, равное половине размера этого рисунка, влево нажмите на кнопку .
- \* Для смещения рисунка строчки на расстояние, равное половине размера этого рисунка, вправо нажмите на кнопку .

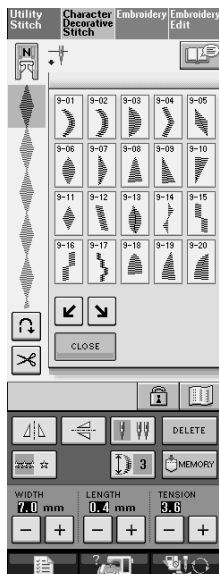

Пример:



1 Нажмите на кнопку .

2 Нажмите на кнопку .



→ Следующий рисунок строчки будет смещен вправо.

3 Снова нажмите на кнопку .

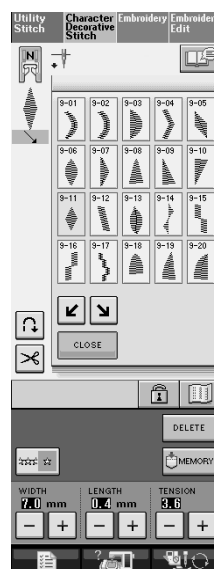

**4** Нажмите на кнопку .



→ Следующий рисунок строчки будет смещен влево.

**5** Нажмите на кнопку .

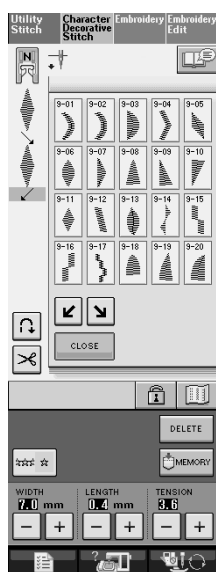

→ Вышивание введенного рисунка повторяется.

**Другие примеры**

Нажмите на кнопки в следующем порядке:

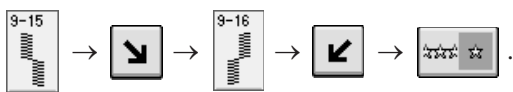

Нажмите на кнопки в следующем порядке:

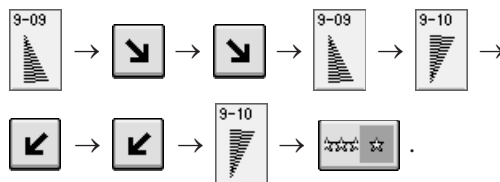

Нажмите на кнопки в следующем порядке:

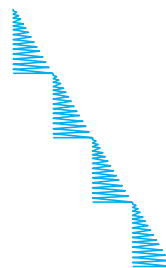
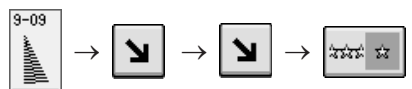

Нажмите на кнопки в следующем порядке:

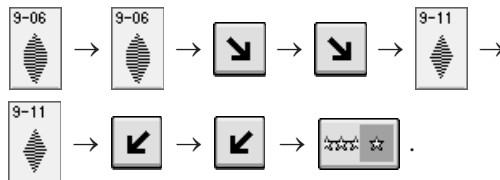

4

Знаки/декоративные строчки

# ИСПОЛЬЗОВАНИЕ ФУНКЦИЙ ПАМЯТИ

## Меры предосторожности при работе с данными для вышивания

При использовании данных о вышивании, отличных от тех, которые созданы и сохранены на этой машине, необходимо соблюдать перечисленные ниже меры предосторожности.

### ■ Типы данных о вышивании, которые можно использовать

- При работе этой машине можно использовать только файлы с данными о вышивании, имеющие расширение .pmi. Использование данных, отличных от тех, которые созданы на этой машине, может привести к нарушению нормальной работы машины.

### ■ Типы USB-устройств/носителей, которые можно использовать

Данные о строчках можно сохранять в USB-устройствах, откуда они потом могут читаться машиной. Используйте носители данных, имеющие следующие характеристики:

- USB-накопитель на гибком диске
- USB Flash drive (флэш-память USB)
- USB-приводы CD-ROM, CD-R, CD-RW

С помощью USB-устройства чтения/записи карт памяти можно также использовать следующие типы USB-устройств.

- Secure Digital (SD) Card
- CompactFlash
- Memory Stick
- Smart Media
- Multi Media Card (MMC)
- XD-Picture Card



#### Примечание

- Некоторые USB-устройства могут не работать с данной машиной. Для получения более подробной информации посетите наш web-сайт.
- USB-концентраторы с данной машиной использоваться не могут. Через USB-концентратор машина не распознает вышеупомянутые USB-устройства и USB-карты памяти.
- После подключения USB-устройств/носителей индикатор доступа начинает мигать, и для распознавания устройств/носителей требуется около 5–6 секунд. (Это время может варьироваться в зависимости от типа USB-устройства/носителя).

Для создания папки с файлами используйте компьютер.

### ■ Компьютеры и операционные системы, которые могут использоваться

- Совместимые модели:  
IBM-PC с USB-портом в стандартной комплектации  
Совместимый с IBM-PC компьютер, оснащенный USB-портом в стандартной комплектации
- Совместимые операционные системы:  
Microsoft Windows 98SE/Me/2000/XP  
(Для Windows 98SE требуется установить соответствующий драйвер. Этот драйвер можно загрузить с нашего Web-сайта ([www.brother.com](http://www.brother.com)). Этот драйвер может использоваться только для Windows 98 Second Edition.)

### ■ Меры предосторожности при использовании компьютера для создания и сохранения данных

- Если имя файла с данными о строчках не может быть идентифицировано, например, вследствие того, что это имя содержит специальные символы, то файл не отображается. В этом случае измените имя файла.

## ■ Товарные знаки

- Secure Digital (SD) Card является зарегистрированным товарным знаком или товарным знаком компании SD Card Association.
- CompactFlash является зарегистрированным товарным знаком или товарным знаком компании Sandisk Corporation.
- Memory Stick является зарегистрированным товарным знаком или товарным знаком компании Sony Corporation.
- Smart Media является зарегистрированным товарным знаком или товарным знаком компании Toshiba Corporation.
- Multi Media Card (MMC) является зарегистрированным товарным знаком или товарным знаком компании Infineon Technologies AG.
- xD-Picture Card является зарегистрированным товарным знаком или товарным знаком компании Fuji Photo Film Co. Ltd.
- IBM является зарегистрированным товарным знаком или товарным знаком компании International Business Machines Corporation.
- Microsoft и Windows являются зарегистрированными товарными знаками или товарными знаками компании Microsoft Corporation.

Каждая компания, название программного продукта которой упоминается в настоящем руководстве, имеет лицензионное соглашение по программному обеспечению, специфическое для своих запатентованных программ.

Все другие товарные знаки и названия продуктов, упоминаемые в настоящем руководстве, являются зарегистрированными товарными знаками соответствующих компаний. Однако в тексте данного руководства не приводится четкого разъяснения таких знаков, как <sup>®</sup> и <sup>™</sup>.



4

Знаки/декоративные строчки

### ! ВНИМАНИЕ

- **Отсоединение USB-кабеля:**  
Перед отсоединением USB-кабеля щелкните кнопкой мыши по значку “Unplug or Eject Hardware” в панели задач системы Windows<sup>®</sup> Me/2000 или по значку “Safely Remove Hardware” панели задач системы Windows<sup>®</sup> XP. Затем после безопасного отключения съемного диска отсоедините USB-кабель от компьютера и от машины.



В случае использования Windows 98 SE перед отсоединением USB-кабеля от компьютера и от машины убедитесь в том, что индикатор “Access” не мигает.



## Сохранение рисунков строчек в памяти машины

Часто используемые рисунки строчек можно сохранять в памяти машины. В памяти машины может храниться до 20 рисунков строчек.



### Примечание

- Не выключайте питание машины в то время, когда на дисплее отображается экран “Saving” (“Сохранение”). Это приведет к потере сохраняемого рисунка строчки.



### Напоминание

- Сохранение рисунка может продолжаться несколько секунд.
- Информацию об извлечении сохраненного рисунка строчки см. на стр. 132.

1

Нажмите на кнопку  MEMORY.

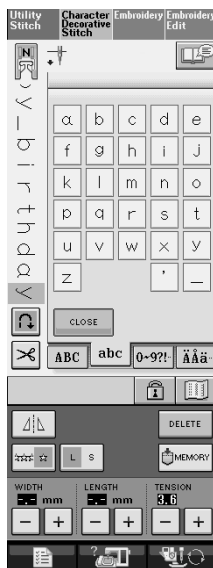

2

Нажмите на кнопку .

- \* Для возврата к первоначальному экрану без сохранения нажмите на кнопку  .



- На дисплее отображается экран “Saving” (“Сохранение”). После сохранения рисунка автоматически происходит возврат к первоначальному экрану.

## ■ Если память заполнена (Memory is Full)



Если при попытке сохранения рисунка в памяти машины появляется этот экран, это означает, что в памяти недостаточно свободного места для сохранения выбранного в текущий момент рисунка строчки. Для сохранения рисунка строчки в памяти машины необходимо удалить какой-либо ранее сохраненный рисунок.

### 1 Нажмите на кнопку .

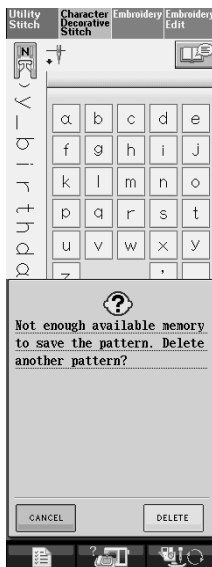
- \* Для возврата к первоначальному экрану без сохранения нажмите на кнопку .



### 2 Выберите рисунок строчки для удаления.

- \* Нажмите на символ  для отображения рисунка, хранящегося в этом кармане (ячейке памяти). Если сохраненный рисунок строчки отображается не полностью, нажмите на кнопку  для просмотра всего изображения этого рисунка.
- \* Если вы решили не удалять этот рисунок, нажмите на кнопку .

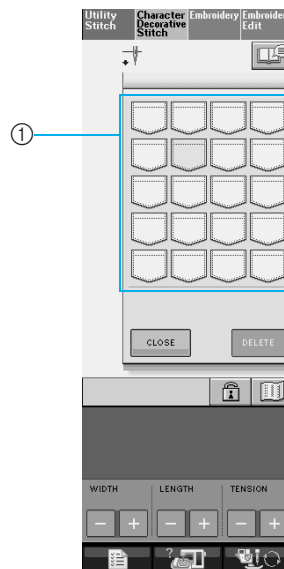

- ① Карманы, содержащие сохраненные рисунки строчек

### 3 Нажмите на кнопку .

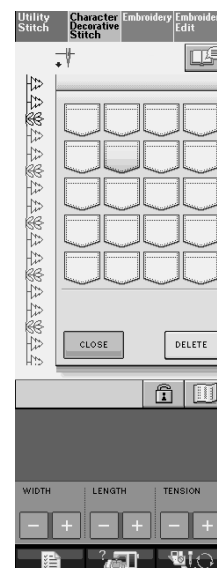



- Появляется сообщение-подтверждение.



4

Знаки/декоративные строчки

**4** Нажмите на кнопку  .

- \* Если вы решили не удалять этот рисунок, нажмите на кнопку  .

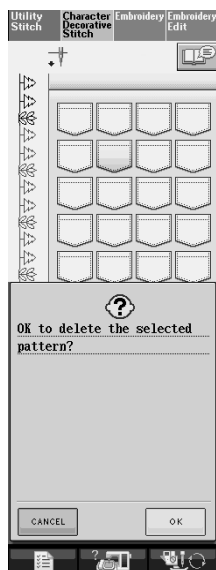

→ Машина удаляет рисунок строчки, а затем автоматически сохраняет новый рисунок.

## Сохранение рисунков строчек в USB-устройствах (имеющихся в продаже)

Для передачи рисунков строчек из машины в USB-устройство подключите это устройство к USB-порту машины. В зависимости от типа используемого USB-устройства подключите к USB-порту машины либо само USB-устройство, либо USB-устройство чтения/записи карт памяти.



### Напоминание

Некоторые USB-устройства могут не работать с данной машиной. Для получения более подробной информации посетите наш web-сайт.

**1** Нажмите на кнопку  .



**2** Подключите USB-устройство к соединителю USB-порта на машине.

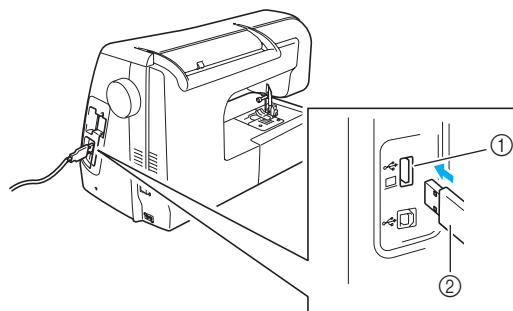

- ① Соединитель USB-порта для подключения различных устройств – носителей данных
- ② USB-устройство



### Напоминание

- USB-устройство можно подключать и отключать в любое время.
- Не подключайте к соединителю USB-порта ничего, кроме USB-устройств. В противном случае USB-порт может быть поврежден.

**3** Нажмите на кнопку .

\* Для возврата к первоначальному экрану без сохранения нажмите на кнопку .



→ На дисплее отображается экран “Saving” (“Сохранение”). После сохранения рисунка автоматически происходит возврат к первоначальному экрану.

## Сохранение рисунков строчек на компьютере

С помощью прилагаемого USB-кабеля можно подключать швейную машину к компьютеру, что позволяет временно извлекать рисунки строчек из компьютера и сохранять их на компьютере.

 **Примечание**

- Не выключайте питание машины в то время, когда на дисплее отображается экран “Saving” (“Сохранение”). Это приведет к потере сохраняемого рисунка строчки.

**1** Подключите соединители USB-кабеля к соответствующим соединителям USB-портов на компьютере и на машине.

\* USB-кабель можно подключать к соединителям USB-портов компьютера и машины независимо от того, включены они или нет.

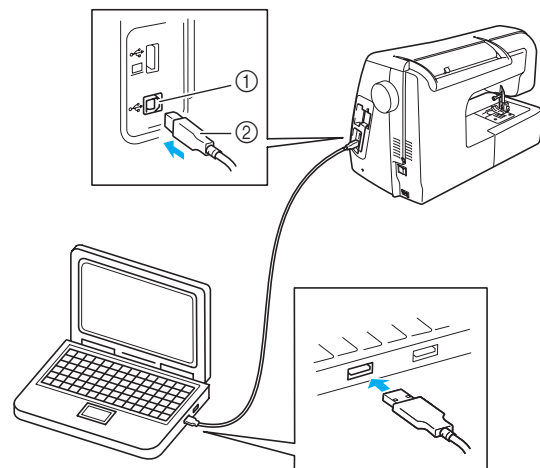

- ① Соединитель USB-порта для подключения компьютера
- ② Соединитель USB-кабеля

→ На мониторе компьютера в “My Computer” появляется значок “Removable Disk”.

 **Примечание**

- Соединители USB-кабеля можно вставлять в гнезда в строго определенном положении. Если соединитель не вставляется в разъем, не прилагайте чрезмерных усилий, чтобы вставить его, а проверьте ориентацию соединителя.
- Подробную информацию о расположении USB-порта на компьютере см. в руководстве по эксплуатации соответствующего оборудования.



4

Знаки/декоративные строчки

**2** Нажмите на кнопку  .



**3** Нажмите на кнопку  .

\* Для возврата к первоначальному экрану без сохранения нажмите на кнопку  .



→ Рисунок строчки временно сохраняется в “Removable Disk” в “My Computer”.

**4** Выберите файл данных рисунка строчки с расширением .rpt и скопируйте его на компьютер.



**Примечание**

- Не выключайте питание машины в то время, когда на дисплее отображается экран “Saving” (“Сохранение”). Это может привести к потере данных.

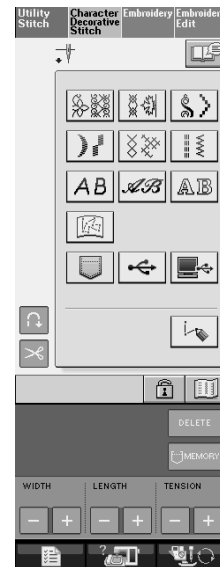

## Извлечение рисунков строчек из памяти машины

**1** Нажмите на кнопку  .



→ Появляется экран выбора кармана.

## 2 Выберите рисунок строчки для извлечения.

- \* Нажмите на символ  для отображения рисунка, хранящегося в этом кармане (ячейке памяти). Если сохраненный рисунок строчки отображается не полностью, нажмите на кнопку  для просмотра всего изображения этого рисунка.
- \* Для возврата к первоначальному экрану без сохранения нажмите на кнопку .

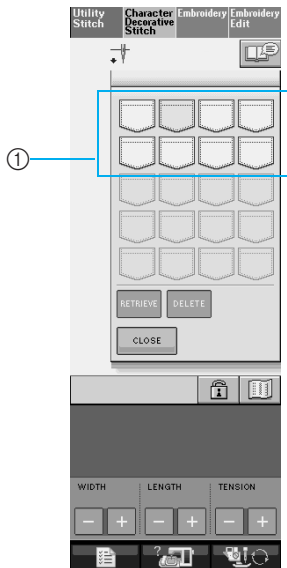

- ① Карманы, содержащие сохраненные рисунки строчек

## 3 Нажмите на кнопку .

- \* Для удаления рисунка строчки нажмите на кнопку .

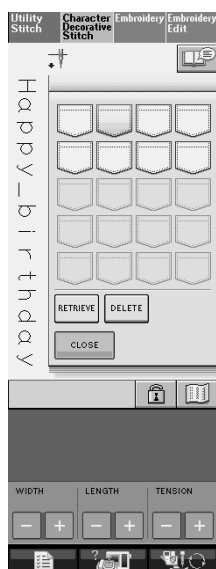

- Выбранный рисунок строчки извлекается, и появляется экран шитья.

## Извлечение данных из USB-устройства

Рисунок можно извлечь как из корневого каталога USB-устройства, так и из папки, хранящейся в USB-устройстве. Если требуемый рисунок находится в папке, перейдите в эту папку, пройдя полный путь до файла.

- 1 Подключите USB-устройство к соединителю USB-порта на машине (см. стр. 130).

- 2 Нажмите на кнопку .

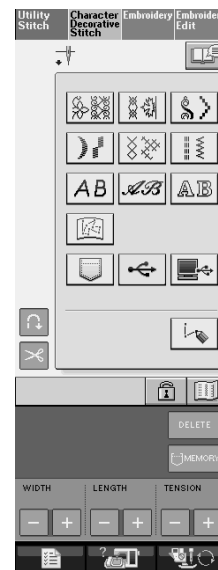



- Отображаются рисунки и папка, находящиеся в корневом каталоге.





4

Знаки/декоративные строчки

**3** Нажмите на кнопку , если для сортировки рисунков на USB-устройстве создана папка; на экране будут отображены рисунки, находящиеся в папке.

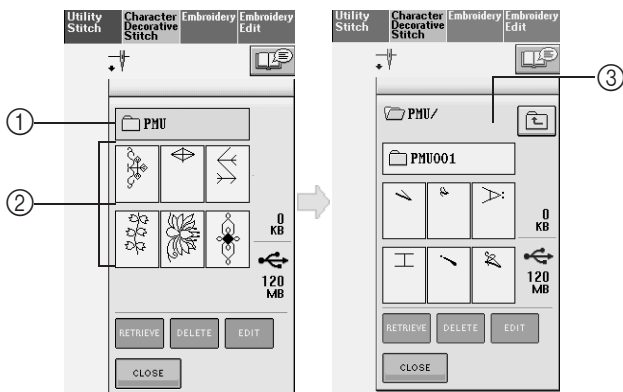
\* Для возврата к первоначальному экрану без извлечения данных нажмите на кнопку .



- ① Наименование папки
  - ② Рисунки в корневом каталоге: в случае комбинированных рисунков пиктограмма отображает только первый рисунок.
  - ③ Путь
- Над списком отображается путь до текущей папки. Отображаются рисунки и папка, находящиеся в текущей папке.
- \* Для возврата к предыдущей папке нажмите на кнопку .

**4** Нажмите на кнопку с изображением рисунка строчки, который требуется извлечь.



**5** Нажмите на кнопку .

\* Для удаления рисунка строчки нажмите на кнопку .



→ Выбранный рисунок строчки извлекается, и появляется экран шитья.

## Извлечение данных из компьютера

- 1 Подключите соединители USB-кабеля к соответствующим USB-соединителям на компьютере и на машине (см. стр. 131).
- 2 На компьютере откройте “My Computer”, затем перейдите к “Removable Disk”.



- 3 Переместите/скопируйте данные рисунка в “Removable Disk”.

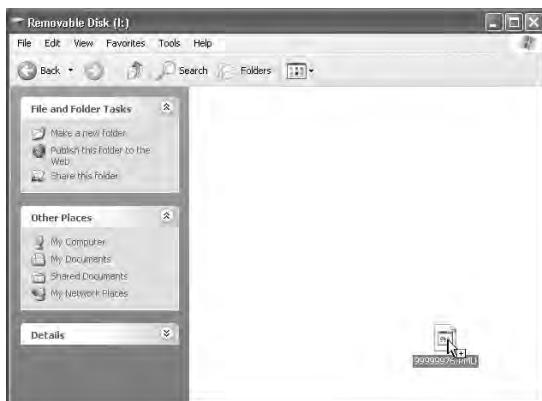

→ Данные рисунка строчки в “Removable Disk” записываются в память машины.



### Примечание

- Во время записи данных не отсоединяйте USB-кабель.
- Не создавайте папки (каталоги) в “Removable Disk”. Поскольку папки не отображаются, данные рисунков строчек не могут быть извлечены.

- 4 Нажмите на кнопку .

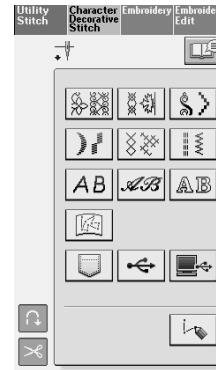

→ Рисунки строчек, хранящиеся на компьютере, отображаются на экране выбора.

- 5 Нажмите на кнопку с изображением рисунка строчки, который требуется извлечь.

\* Для возврата к первоначальному экрану без извлечения данных нажмите на кнопку .

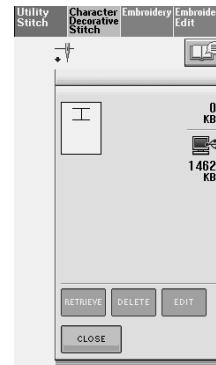

4

Знаки/декоративные строчки



## 6 Нажмите на кнопку .

- \* Для удаления рисунка строчки нажмите на кнопку .

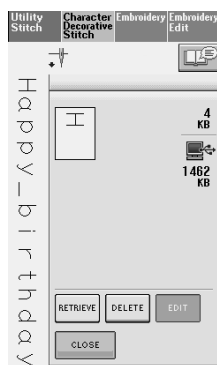

→ Выбранный рисунок строчки извлекается, и появляется экран шитья.



### Примечание

- Рисунок, извлеченный из памяти компьютера, записывается в память машины лишь временно. При выключении машины этот рисунок стирается из ее памяти. Если требуется сохранить этот рисунок строчки, запишите его в постоянную память машины (см. “Сохранение рисунков строчек в памяти машины” на стр. 128).



# Глава 5

## Вышивание

### ПЕРЕД ВЫШИВАНИЕМ ..... 138

Вышивание шаг за шагом.....	138
Установка лапки для вышивания “W” .....	139
Установка вышивального модуля .....	140
■ Информация о вышивальном модуле.....	140
■ Снятие вышивального модуля.....	142

### ВЫБОР РИСУНКОВ ..... 143

■ Информация об авторском праве .....	143
■ Экраны выбора рисунка .....	144
Выбор рисунков вышивки/кружевных рисунков/рисунков для окаймления/рисунков для вышивки крестиками/букв алфавита, украшенных цветами .....	145
Выбор букв алфавита.....	146
Выбор рисунков обрамления .....	147
Выбор рисунков с карт с данными для вышивания .....	148
■ Информация о картах с данными для вышивания (приобретаемых отдельно).....	148
Выбор рисунков, хранящихся в USB-устройстве/в памяти компьютера .....	149

### ПРОСМОТР ЭКРАНА ШИТЬЯ ..... 150

■ Функции кнопок .....	151
------------------------	-----

### ПОДГОТОВКА ТКАНИ ..... 152

Прикрепление стабилизирующего материала (подложки) с помощью утюга к ткани .....	152
Закрепление ткани в пяльцах .....	154
■ Типы пялец.....	154
■ Закрепление ткани.....	155
■ Использование листов с сеткой для вышивания.....	156
Вышивание на маленьких кусочках ткани или на краях ткани.....	157
■ Вышивание на маленьких кусочках ткани .....	157
■ Вышивание на краях и углах .....	157
■ Вышивание на ленте или тесьме .....	157

### УСТАНОВКА ПЯЛЕЦ ..... 158

■ Снятие пялец.....	158
---------------------	-----

### ПОДТВЕРЖДЕНИЕ ПОЗИЦИИ РИСУНКА .... 159

Проверка позиции рисунка .....	159
Предварительный просмотр завершеного рисунка .....	160

### ВЫПОЛНЕНИЕ РИСУНКА ВЫШИВКИ..... 161

Выполнение привлекательной отделки.....	161
■ Крышка игольной пластины для вышивания.....	161
Выполнение рисунков вышивки.....	162
■ При заправке нити вручную .....	163
Выполнение рисунков вышивки, в которых используются аппликации .....	163

### РЕГУЛИРОВКИ ВО ВРЕМЯ ВЫШИВАНИЯ166

Если заканчивается нижняя нить (нить шпульки).....	166
Если во время вышивания обрывается нить.....	167
Повторное выполнение процедуры с начала .....	168

Возобновление вышивания после выключения питания машины.....	168
--	-----

### НАСТРОЙКИ ПРОЦЕДУРЫ ВЫШИВАНИЯ . 170

Регулировка натяжения нити.....	170
■ Корректировка натяжения нити.....	170
■ Слишком сильное натяжение верхней нити .....	170
■ Слишком слабое натяжение верхней нити.....	171
Использование функции автоматической обрезки нити (END COLOR TRIM).....	171
Использование функции подрезки нитей (JUMP STITCH TRIM).....	172
■ Выбор максимальной длины переходного стежка .....	172
Регулировка скорости вышивания .....	173
Изменение экрана цветов нитей.....	173
Изменение экрана пялец .....	174

### КОРРЕКТИРОВКА РИСУНКА..... 176

Изменение позиции рисунка .....	176
Совмещение рисунка и иглы .....	176
Изменение размера .....	177
Поворот рисунка .....	178
Создание горизонтального зеркального отображения.....	179
Изменение плотности (только для букв алфавита и рисунков обрамления) .....	179
Изменение цветов букв алфавита .....	180

### ИСПОЛЬЗОВАНИЕ ФУНКЦИЙ ПАМЯТИ... 181

Меры предосторожности при работе с данными для вышивания .....	181
■ Типы данных о вышивании, которые можно использовать .....	181
■ Типы USB-устройств/носителей, которые можно использовать..	181
■ Компьютеры и операционные системы, которые могут использоваться .....	181
■ Меры предосторожности при использовании компьютера для создания и сохранения данных .....	182
■ Данные для вышивания Tajima (.dst).....	182
■ Товарные знаки .....	182
Сохранение рисунков вышивки в памяти машины.....	183
■ Если память заполнена (Memory is Full).....	183
Сохранение рисунков вышивки в USB-устройствах (имеющихся в продаже) .....	185
Сохранение рисунков вышивки на компьютере .....	186
Извлечение рисунков вышивки из памяти машины .....	187
Извлечение данных из USB-устройства .....	187
Извлечение данных из компьютера .....	189

### ВЫШИВКА АППЛИКАЦИЙ ..... 190

Использование рисунка обрамления для изготовления аппликаций (1) .....	190
Использование рисунка обрамления для изготовления аппликаций (2) .....	191

# ПЕРЕД ВЫШИВАНИЕМ

## Вышивание шаг за шагом

Используя процедуру, описанную ниже, подготовьте машину для вышивания.

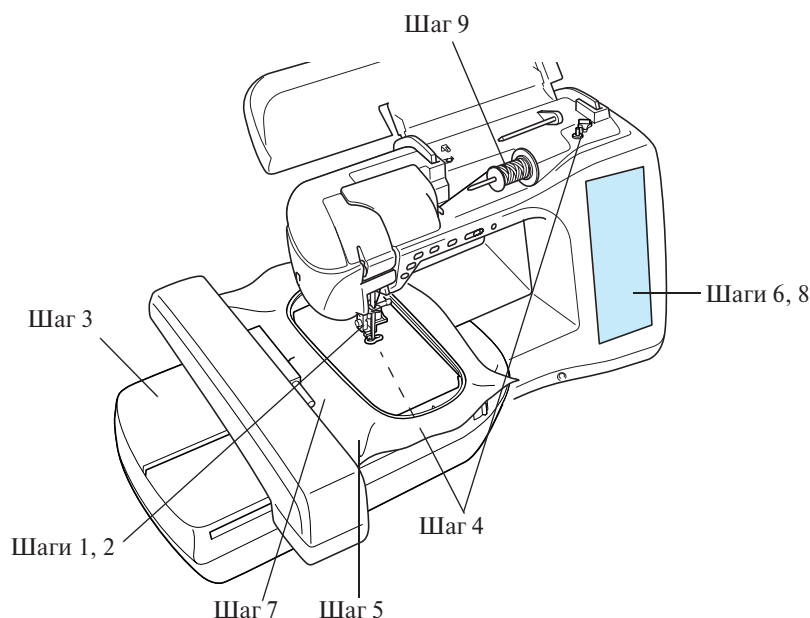

Номер шага	Цель	Действие	Стр.
1	Установка прижимной лапки	Установите лапку для вышивания "W".	139
2	Проверка иглы	Для вышивания следует использовать иглу 75/11. *	40
3	Установка вышивального модуля	Установите вышивальный модуль	140
4	Заправка нити шпульки (нижней нити)	Намотайте нить для вышивания на шпульку и установите ее на место.	22
5	Подготовка ткани	Прикрепите стабилизирующий материал к ткани и закрепите ее в пальцах.	152
6	Выбор рисунка	Установите сетевой выключатель в положение ON (ВКЛ.) и выберите рисунок вышивки.	143
7	Установка пялец	Установите пальцы на вышивальный модуль.	158
8	Проверка расположения	Проверьте и настройте размер и позицию вышивки.	159
9	Заправка нити для вышивания	Заправьте нить для вышивания, соответствующую рисунку.	28

\* При вышивании на плотных тканях или с применением стабилизирующих материалов (например, джинсовая ткань, толстый поролон, и т. д.) рекомендуется использовать иглу 90/14.

## Установка лапки для вышивания “W”

### ⚠ ВНИМАНИЕ

- Перед установкой прижимной лапки всегда следует нажать на кнопку  на экране. В противном случае при случайном нажатии на кнопку “Пуск/Стоп” машина может прийти в действие, что может привести к травме.
- При вышивании необходимо использовать лапку для вышивания “W”. При использовании какой-либо иной прижимной лапки игла может ударить по лапке и погнуться или сломаться, что может привести к травме.

- 1** Нажмите на кнопку “Needle Position” (“Положение иглы”) для того, чтобы поднять иглу.

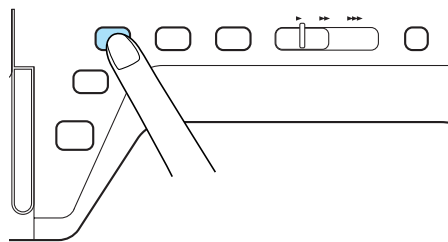

- 2** Нажмите на кнопку .

→ Кнопка принимает следующий вид: .

- 3** Поднимите рычаг прижимной лапки.

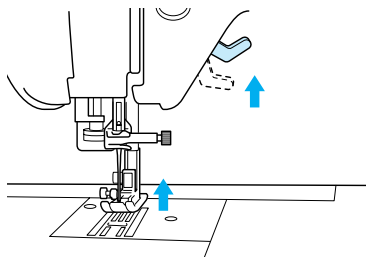

- 4** Нажмите на черную кнопку на адаптере прижимной лапки и вытащите лапку.

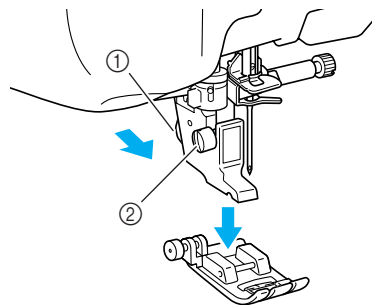

- ① Черная кнопка  
② Адаптер прижимной лапки  
→ Снимите прижимную лапку с адаптера лапки.

- 5** С помощью отвертки из комплекта ослабьте винт адаптера прижимной лапки, а затем снимите адаптер прижимной лапки.

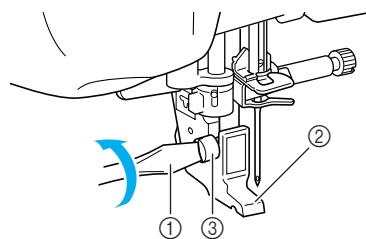

- ① Отвертка  
② Адаптер прижимной лапки  
③ Винт крепления адаптера лапки  
→ Снимите адаптер прижимной лапки.

- 6** Опустите рычаг прижимной лапки.

- 7** Установите лапку для вышивания “W” на стержень прижимной лапки таким образом, чтобы кронштейн лапки для вышивания “W” оказался в контакте с задней частью иглодержателя.

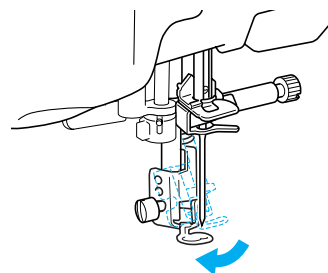

- 8** Отверткой из комплекта надежно затяните винт адаптера прижимной лапки.

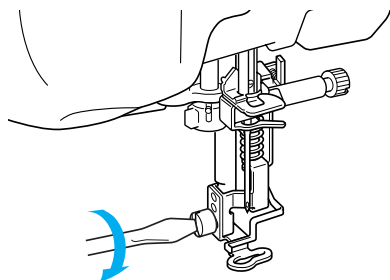

### ⚠ ВНИМАНИЕ

- Отверткой из комплекта надежно затяните винт адаптера прижимной лапки. При слабой затяжке винта игла может ударить по прижимной лапке, что может привести к травме.

- 9** Нажмите на кнопку  для разблокирования всех кнопок и клавиш.

## Установка вышивального модуля

### ■ Информация о вышивальном модуле

### ⚠ ВНИМАНИЕ

- Не перемещайте машину с установленным на ней вышивальным модулем. Вышивальный модуль может отсоединиться и упасть, что может привести к травме.
- В то время как машина выполняет операции вышивания, держите руки, а также различные посторонние предметы в стороне от каретки вышивального модуля и пялец. В противном случае может произойти травма.
- Если вышивальный модуль не удалось правильно инициализировать, звучит сигнал зуммера. В этом случае выполните процедуру инициализации еще раз. Это не является неисправностью.

### 💡 Примечание

- При установленном вышивальном модуле также можно выполнять обычные и декоративные строчки.
- Перед установкой вышивального модуля убедитесь, что питание машины выключено. В противном случае машина может быть повреждена.
- Не прикасайтесь к внутреннему соединителю вышивального модуля, поскольку при этом могут быть повреждены контакты соединителя вышивального модуля.
- Не прикладывайте чрезмерных усилий при обращении с кареткой вышивального модуля и не поднимайте модуль за каретку. В противном случае вышивальный модуль может быть поврежден.
- Храните вышивальный модуль в специально предназначенном для него футляре.

- 1** Установите сетевой выключатель в положение OFF (ВЫКЛ.) и снимите плоскую платформу.

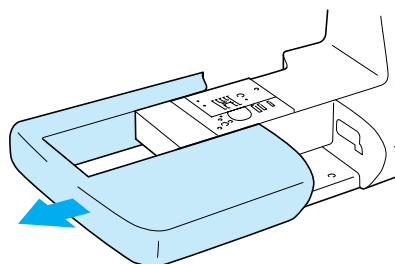

- 2** Откройте крышку соединительного порта.

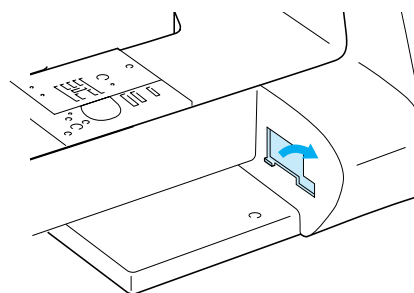

### 📖 Напоминание

- Следите за тем, чтобы эта крышка была на месте, когда вышивальный модуль не установлен.

- 3** Вставьте соединитель вышивального модуля в соединительный порт машины. Слегка надавите, чтобы модуль со щелчком встал на место.

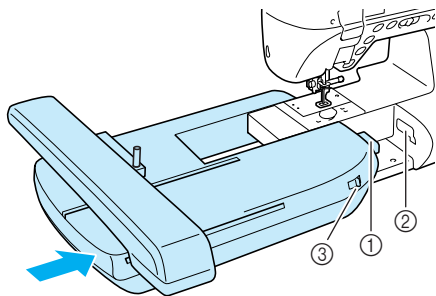

- ① Соединитель вышивального модуля
- ② Соединительный порт машины
- ③ Переключатель положения гребенок транспортера



**Примечание**

- Убедитесь в отсутствии зазора между вышивальным модулем и швейной машиной. Если там останется зазор, рисунки вышивки не будут вышиваться с правильным совмещением.
- При установке вышивального модуля на машину не надавливайте на каретку. Это может привести к повреждению вышивального модуля.
- Установите переключатель положения гребенок транспортера ткани в правую позицию для того, чтобы опустить гребенки.

- 4** Установите сетевой выключатель в положение ON (ВКЛ.).

→ Появляется следующее сообщение.

- 5** Нажмите на кнопку .

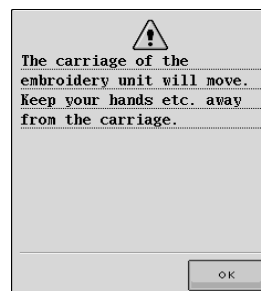

→ Каретка переместится в позицию инициализации.

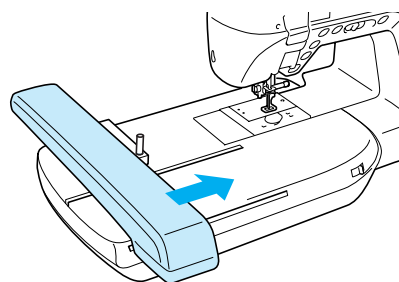

**Примечание**



- Сообщение-подтверждение для опускания рычага фиксации пялец после перемещения каретки в исходную позицию.



Это сообщение исчезнет с экрана через 15 секунд или нажмите кнопку  для перехода к следующему шагу.



## ■ Снятие вышивального модуля

- 1** Нажмите либо на кнопку , либо на кнопку , а затем — на кнопку .

→ Каретка переместится в позицию снятия.

### ⚠ ВНИМАНИЕ

- Перед нажатием на кнопку  обязательно снимите пальцы. В противном случае пальцы могут ударить по лапке для вышивания, что может привести к травме.
- Если не выполнить эту операцию, вышивальный модуль не поместится в футляр для хранения.

- 2** Установите сетевой выключатель в положение OFF (ВЫКЛ.).



#### Примечание

- Убедитесь, что сетевой выключатель находится в положении OFF (ВЫКЛ.). В противном случае машина может быть повреждена.

- 3** Нажмите на кнопку освобождения и снимите вышивальный модуль с машины.

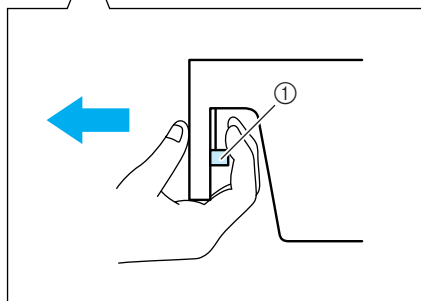
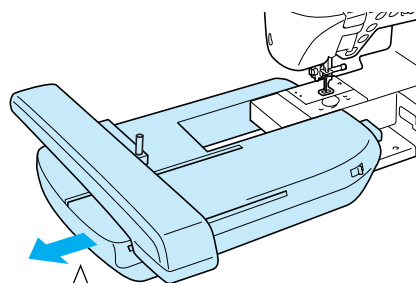

① Кнопка освобождения

### ⚠ ВНИМАНИЕ

При переноске вышивального модуля нельзя держать его за секцию кнопки освобождения.

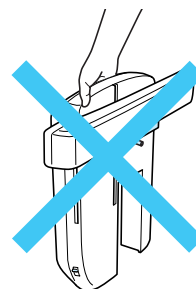

# ВЫБОР РИСУНКОВ

## ■ Информация об авторском праве

Рисунки, хранящиеся в памяти швейной машины и на картах с данными для вышивания, предназначены только для частного применения. Любое открытое применение или коммерческое использование рисунков, охраняемых авторским правом, является нарушением закона об авторском праве и строго запрещено.

В памяти машины содержится большое количество рисунков вышивки, представляющих собой знаки, и декоративных рисунков вышивки (полную сводную информацию по рисункам, содержащимся в памяти машины, см. в “КРАТКОМ СПРАВОЧНИКЕ”). Кроме того, можно использовать рисунки с карт с данными для вышивания (приобретаемых отдельно).

После завершения инициализации машины и перемещения каретки в начальную позицию появляется экран выбора типа рисунка.

Если отображается какой-либо иной экран, нажмите на кнопку **Embroidery** для перехода к показанному ниже экрану.

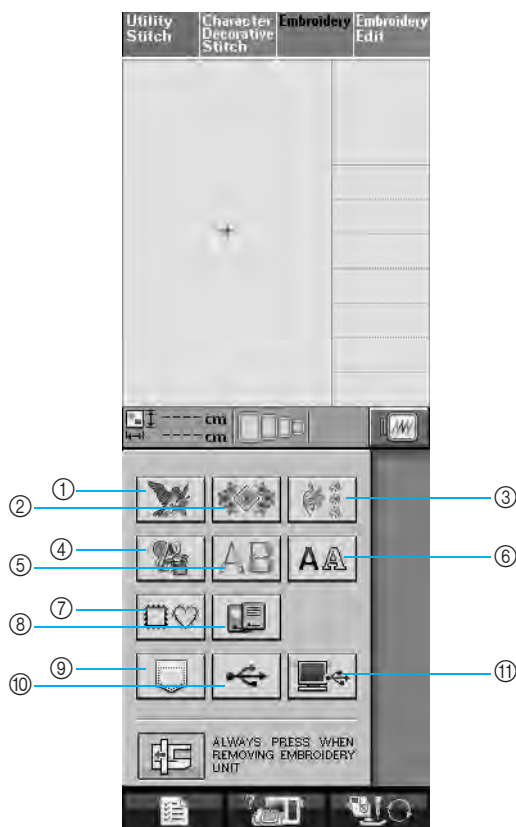

- ① Рисунки вышивки
- ② Кружевные рисунки
- ③ Рисунки для окаймления изделий
- ④ Рисунки для вышивки крестиками
- ⑤ Буквы алфавита, украшенные цветами
- ⑥ Буквы алфавита
- ⑦ Рисунки оформления
- ⑧ Рисунки с карты с данными для вышивания (приобретаемой отдельно)
- ⑨ Рисунки, сохраненные в памяти машины (см. стр. 187)
- ⑩ Рисунки, сохраненные в USB-устройствах (см. стр. 187)
- ⑪ Рисунки, сохраненные на компьютере (см. стр. 189)



5

Вышивание



## ■ Экраны выбора рисунка

На данной машине существует 7 категорий рисунков. Кнопка  указывает на то, что для данной категории существует несколько экранов выбора рисунка.



**Рисунки вышивки**

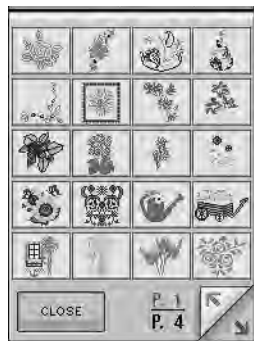

**Кружевные рисунки**

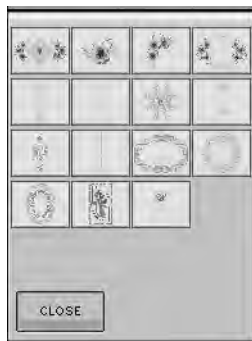

**Рисунки для окаймления изделий**

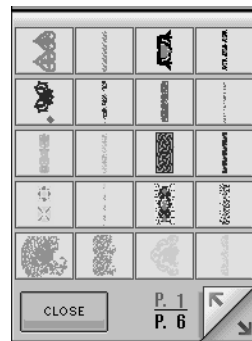

**Рисунки для вышивки крестиками**



**Буквы алфавита, украшенные цветами**



**Буквы алфавита**

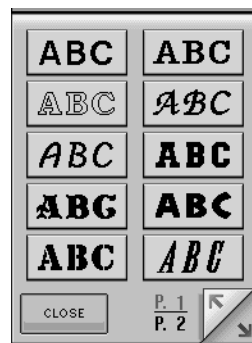

**Рисунки оформления**

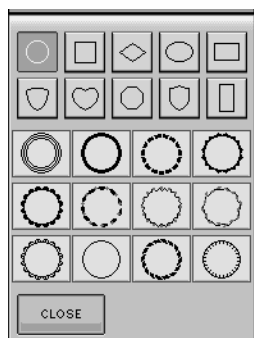

## Выбор рисунков вышивки/ кружевных рисунков/рисунков для окаймления/рисунков для вышивки крестиками/букв алфавита, украшенных цветами

**1** Выберите категорию рисунка, который требуется вышить.

**2** Нажмите на кнопку с изображением рисунка, который требуется вышить.

\* Для перехода на следующую страницу нажмите



на кнопку



на кнопку

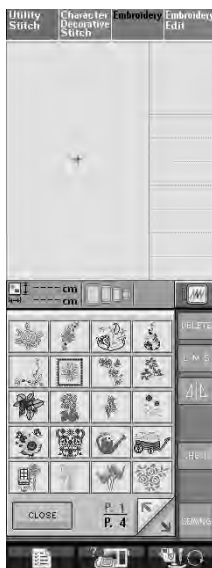

→ Выбранный рисунок отображается на дисплее.

**3** Для создания зеркального отображения рисунка (если это требуется) нажмите на кнопку  .

\* Если рисунок был выбран ошибочно, то нажмите на кнопку с изображением рисунка, который требуется вышить.

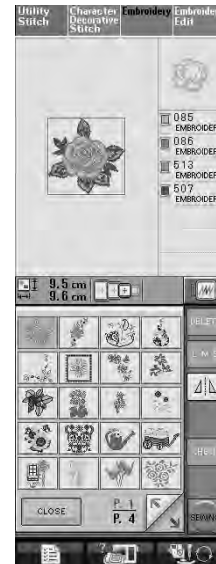

**4** Нажмите на кнопку  .

→ На дисплее отображается экран шитья.

**5** Для выполнения вышивки рисунка см. “ПРОСМОТР ЭКРАНА ШИТЬЯ” на стр. 150.

\* Для возврата к предыдущему экрану с целью выбора другого рисунка нажмите на кнопку

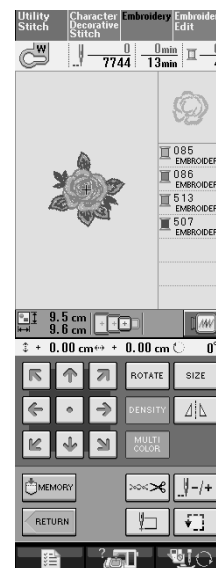





5

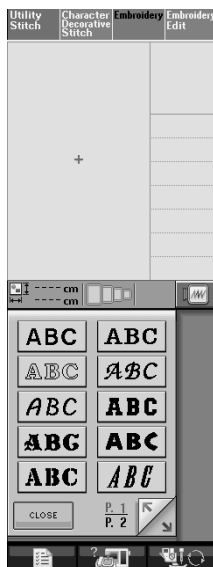

Вышивание

## Выбор букв алфавита

- 1 Нажмите на кнопку .
- 2 Нажмите на кнопку с изображением шрифта, которым требуется вышивать.



- 3 Для перехода к требуемому экрану выбора нажмите на соответствующую закладку    , а затем введите знаки, которые требуется вышить.

- \* Если требуется изменить размер знака, выберите этот знак, а затем нажмите на кнопку  для выбора необходимого размера. Размер изменяется при каждом нажатии на эту кнопку, с большого на средний, затем на малый.
- \* Если было выполнено ошибочное действие, нажмите на кнопку  для устранения этой ошибки.
- \* Если рисунок слишком мал и его трудно рассмотреть, то для его проверки можно воспользоваться кнопкой .

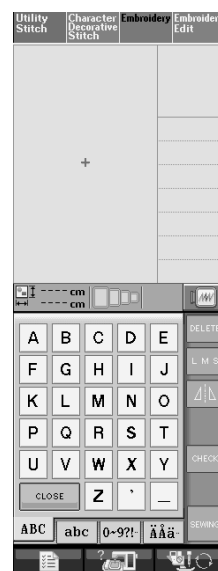

### Напоминание

Если после изменения размера продолжить добавление знаков, эти новые знаки будут вводиться с новым размером.

После комбинирования рисунков строчек, представляющих собой знаки, изменить размер введенных знаков нельзя.

**4** Нажмите на кнопку  .



→ На дисплее отображается экран шитья.

**5** Для выполнения вышивки рисунка см. “ПРОСМОТР ЭКРАНА ШИТЬЯ” на стр. 150.

\* Для возврата к предыдущему экрану с целью выбора другого рисунка нажмите на кнопку

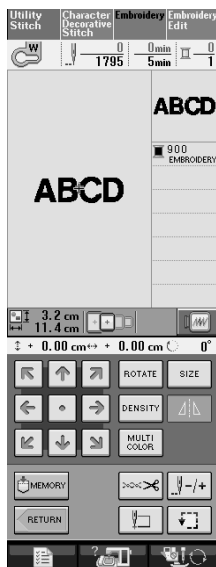

## Выбор рисунков оформления

**1** Нажмите на кнопку  .

**2** В верхней части экрана нажмите на кнопку с изображением формы оформления, которую требуется вышить.

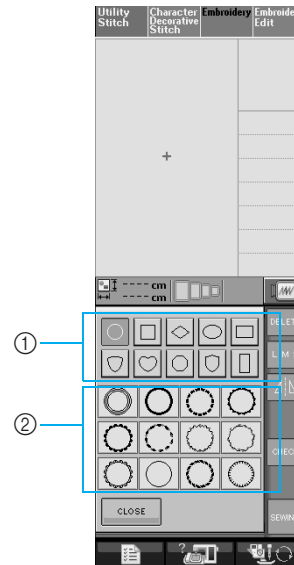

- ① Формы оформления
- ② Рисунки оформления

→ В нижней части экрана отображаются различные рисунки оформления.

**3** Нажмите на кнопку с изображением рисунка оформления, который требуется вышить.

\* Если рисунок был выбран ошибочно, то нажмите на кнопку с изображением рисунка, который требуется вышить.

→ Выбранный рисунок отображается на экране.



Вышивание

**4** Нажмите на кнопку  .

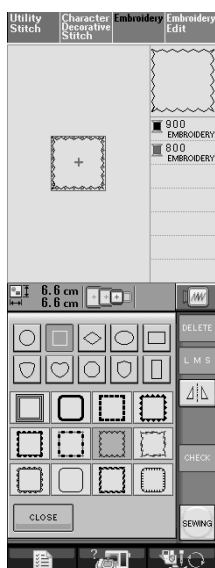

→ На дисплее отображается экран шитья.

**5** Для выполнения вышивки рисунка см. “ПРОСМОТР ЭКРАНА ШИТЬЯ” на стр. 150.

\* Для возврата к предыдущему экрану с целью выбора другого рисунка нажмите на кнопку

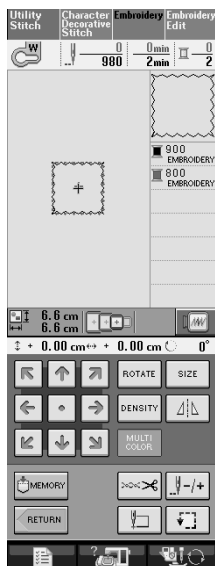

## Выбор рисунков с карт с данными для вышивания

### ■ Информация о картах с данными для вышивания (приобретаемых отдельно)

- Применяйте только те карты с данными для вышивания, которые предназначены для данной машины. Применение неразрешенных карт может привести к нарушению нормальной работы машины.
- Карты с данными для вышивания, приобретенные за границей, не могут использоваться с данной машиной.
- Храните карты с данными для вышивания в жестких защитных футлярах.

#### **Примечание**

• Карты с данными для вышивания можно вставлять и извлекать из машины только в тот момент, когда на дисплее

отображается символ  или машина находится в выключенном состоянии.

• Не вставляйте карты в гнездо в направлении, отличном от того, которое указано стрелкой на карте, и не прилагайте чрезмерных усилий при этом. Не вставляйте в гнездо никаких предметов, кроме карт с данными для вышивания! В противном случае машина может быть повреждена.

### **1** Полностью вставьте карту в гнездо, расположенное с правой стороны машины.

\* Вставляйте карту таким образом, чтобы конец с напечатанной стрелкой был обращен вперед.

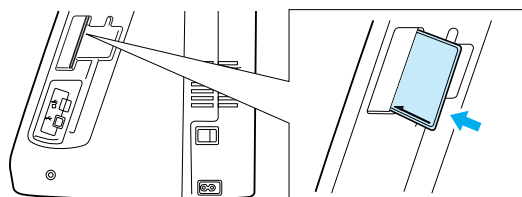

**2** Нажмите на кнопку .



→ Рисунки, хранящиеся на карте с данными для вышивания, отображаются на экране выбора.

**3** Используя процедуру, описанную на стр. 145, выберите рисунок.

## Выбор рисунков, хранящихся в USB-устройстве/в памяти компьютера

Процедуру извлечения рисунков из памяти компьютера или из USB-устройства см. на стр. 187 – 189.



5

Вышивание

## ПРОСМОТР ЭКРАНА ШИТЬЯ

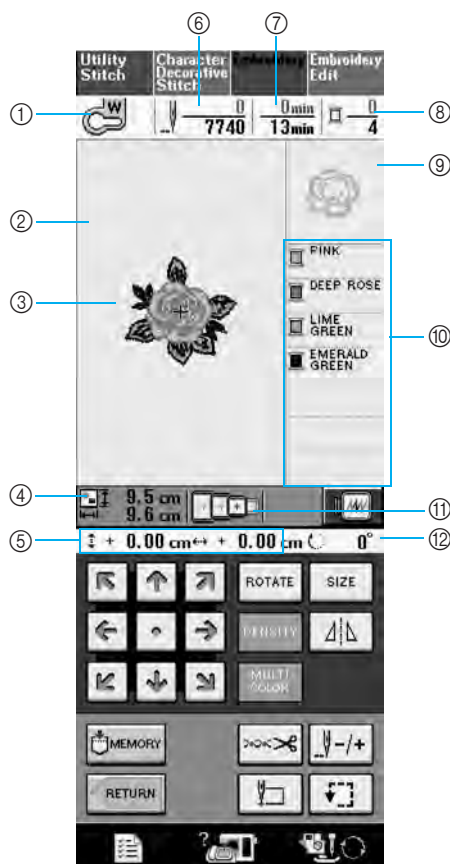

- ① Код прижимной лапки.  
Для вышивки всех проектов необходимо использовать лапку для вышивания "W". Когда на экране отображается символ этой прижимной лапки, можно шить.
- ② Границы области вышивки при использовании сверхбольших пялец (30 см × 18 см).
- ③ Предварительный просмотр выбранного рисунка.
- ④ Размер выбранного рисунка.
- ⑤ Расстояние от центра до позиции вышивки (при перемещении позиции вышивки).
- ⑥ Количество стежков в выбранном рисунке и количество стежков, прошитых к настоящему моменту.
- ⑦ Время, необходимое для вышивания рисунка, и время, уже прошедшее с начала выполнения вышивки (не включает в себя время на замену и автоматическую обрезку нити).
- ⑧ Количество цветов в выбранном рисунке и количество цветов, вышиваемых в настоящий момент.
- ⑨ Часть вышивки, которая будет вышиваться нитью первого цвета.
- ⑩ Порядок вышивания цветов.
- ⑪ Пяльцы, которые могут использоваться для выбранного рисунка. Используйте пяльцы, которые подходят для данного рисунка (см. стр. 154).
- ⑫ Угол поворота рисунка.

\* Объяснение функций каждой кнопки приводятся на следующей странице.

## ■ Функции кнопок

С помощью этих кнопок можно изменять размер рисунка, угол поворота рисунка и т. д.

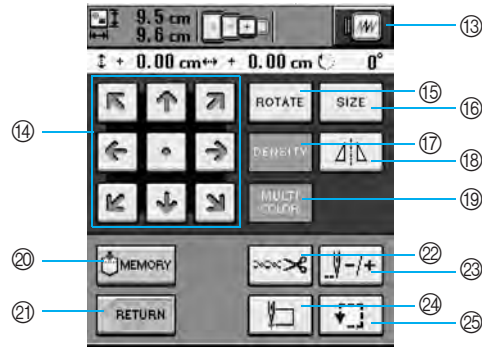

№.	Отображение	Название кнопки	Пояснение	Стр.
13		Кнопка отображения	Служит для предварительного просмотра вышиваемого изображения.	160
14		Кнопки с обозначениями стрелок ( Кнопка "Центр" )	Служат для перемещения рисунка в направлении, указанном стрелкой. (Кнопка "Центр" служит для возврата рисунка в центр области вышивания.)	176
15		Кнопка поворота (Rotate)	Служит для поворота рисунка. Рисунок можно поворачивать с шагом в один градус, 10 градусов или 90 градусов.	178
16		Кнопка изменения размера (Size)	Служит для изменения размера рисунка.	177
17		Кнопка изменения плотности (Density)	Служит для изменения плотности рисунков букв алфавита или обрамления.	179
18		Кнопка горизонтального зеркального отображения	Служит для создания горизонтального зеркального отображения рисунка.	179
19		Кнопка многоцветного алфавита (Multi color)	Служит для изменения цвета каждой буквы при вышивании рисунков букв алфавита.	180
20		Кнопка обращения к памяти (Memory)	Служит для сохранения рисунка в памяти машины, в USB-устройстве или в памяти компьютера.	183-186
21		Кнопка возврата (Return)	Служит для возврата к экрану выбора типа рисунка.	—
22		Кнопка обрезки/регулировки натяжения	Служит для установки автоматической обрезки нити, подрезки нитей или регулировки натяжения нити. В случае вышивания эти функции устанавливаются автоматически.	170-172
23		Кнопка "Вперед/назад"	Служит для перемещения иглы вперед и назад по рисунку; это полезно при обрыве нити во время шитья или в том случае, если требуется снова начать вышивание с начала.	167-169
24		Кнопка начальной точки	Служит для перемещения начальной позиции иглы для ее совмещения с позицией рисунка.	176
25		Кнопка пробного вышивания	Служит для проверки позиции рисунка. Пальцы перемещаются в требуемую позицию, что позволяет проверить, достаточно ли места для вышивания рисунка.	159



### Примечание

- Для определенных рисунков некоторые операции или функции выполняться не могут. Если изображение этой кнопки имеет светло-серый цвет, то для выбранного рисунка эта функция или операция не может использоваться.







## ПОДГОТОВКА ТКАНИ

### ⚠ ВНИМАНИЕ

- Используйте ткани толщиной не более 3 мм. Использование тканей толщиной более 3 может привести к поломке иглы.
- При вышивании многослойных материалов с прокладкой из толстого ватина и т. п. можно добиться более привлекательного результата вышивки путем регулировки высоты лапки для вышивания на экране настроек процедуры вышивания (см. ниже).
- В случае толстых махровых полотенец рекомендуется положить сверху на полотенце кусок растворимого в воде стабилизирующего материала. Это поможет понизить начес на полотенце и позволит получить более привлекательную вышивку.

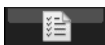

#### Примечание

Нажмите на кнопку  и с помощью кнопок  и  в поле EMBROIDERY FOOT HEIGHT (высота лапки для вышивания) на экране настроек процедуры вышивания отрегулируйте высоту прижимной лапки.



### Прикрепление стабилизирующего материала (подложки) с помощью утюга к ткани

Для получения хороших результатов при машинной вышивке следует всегда подкладывать под вышивку стабилизирующий материал. Для используемых стабилизирующих материалов соблюдайте прилагаемые к ним инструкции, приведенные на упаковке.

Если используются ткани, которые нельзя гладить утюгом (например, махровые полотенца или ткани с петлями, которые растягиваются при глажении), или если вышивание надо выполнить в таком месте, где гладить утюгом затруднительно, то следует положить стабилизирующий материал без термозакрепления и закрепить ткань вместе с ним в пяльцах. Как альтернатива, следует выяснить у уполномоченного дилера возможность приобретения надлежащего стабилизирующего материала.

### ⚠ ВНИМАНИЕ

- Обязательно используйте стабилизирующий материал при вышивании на растягивающихся и тонких тканях, тканях с грубым переплетением, а также на материалах, подверженных усадке. В противном случае игла может сломаться, что может привести к травме. Вышивание без стабилизирующего материала может привести к ухудшению качества вышивки изделия.

1

Кусок стабилизирующего материала должен быть несколько больше используемых пялец.

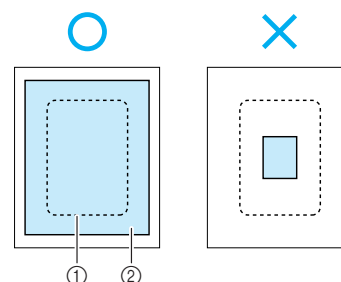

- ① Размер пялец
- ② Прикрепляемый с помощью утюга стабилизирующий материал (подложка)

- 2** Прогладьте утюгом стабилизирующий материал, приложенный к изнаночной стороне ткани.

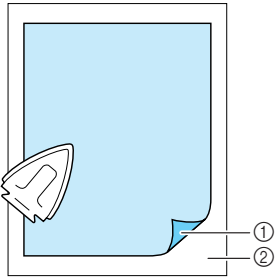

- ① Термозакрепляемая сторона стабилизирующего материала  
 ② Ткань (изнаночная сторона)



### Напоминание

- Если вышивание выполняется на тонких тканях, таких как органди (тонкая кисея) или батист, или на начесных тканях, таких как махровые полотенца или вельвет, то для получения наилучшего результата следует использовать растворимый в воде стабилизирующий материал (приобретаемый отдельно). Такой растворимый в воде стабилизирующий материал полностью растворяется в воде, что позволяет придать изделию более привлекательный вид.



5

Вышивание

## Закрепление ткани в пальцах

### ■ Типы пялец

Сверхбольшие	Большие	Средние	Малые
			
Вышивание может выполняться на площади 30 см × 18 см	Вышивание может выполняться на площади 18 см × 13 см	Вышивание может выполняться на площади 10 см × 10 см	Вышивание может выполняться на площади 2 см × 6 см
Используются для вышивания соединенных или комбинированных знаков или рисунков, а также для вышивания рисунков большого размера.	Используются для вышивания рисунков, имеющих размер от 10 см × 10 см до 18 см × 13 см.	Используются для вышивания рисунков, имеющих размер менее 10 см × 10 см.	Используются для вышивания имен или очень маленьких рисунков.

Можно использовать пяльцы 26 см × 16 см.

Выберите пяльцы, соответствующие размеру рисунка. Варианты пялец отображаются на ЖК-дисплее.

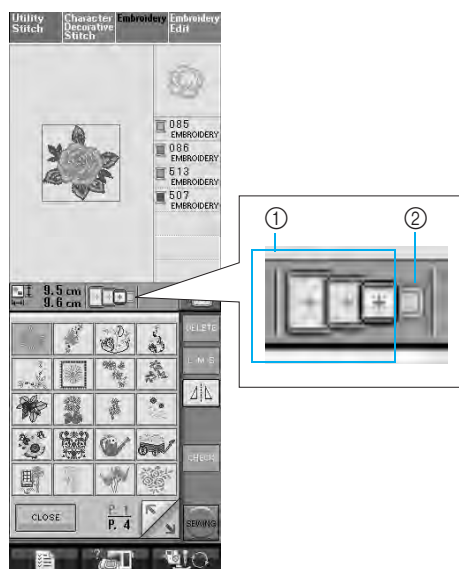

- ① Могут использоваться
- ② Не могут использоваться

### ВНИМАНИЕ

- При использовании слишком маленьких пялец прижимная лапка во время вышивания может ударить по пальцам, что может привести к травме.

## ■ Закрепление ткани



### Примечание

- Если ткань слабо закреплена в пальцах, узор вышивки получится плохого качества. Положите ткань на ровную поверхность и аккуратно растяните ее в пальцах. Используя процедуру, описанную ниже, правильно закрепите ткань.

- 1** Поднимите и ослабьте регулировочный винт палец и выньте внутренний обод.

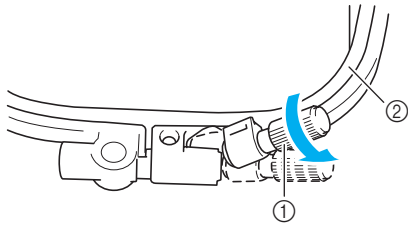

- ① Регулировочный винт палец
- ② Внутренний обод

- 2** Положите ткань лицевой стороной вверх на внешний обод палец.

Снова вставьте внутренний обод палец на место, совместив метку  $\triangle$  на внутреннем ободу с меткой  $\nabla$  на внешнем ободу.

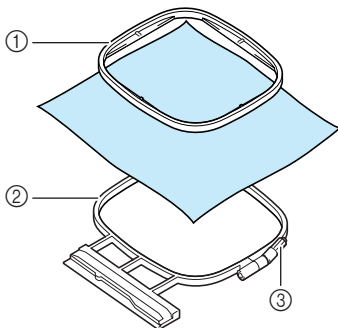

- ① Внутренний обод
- ② Внешний обод
- ③ Регулировочный винт палец

- 3** Слегка затяните регулировочный винт палец и выберите неровности и провисания материала, вытягивая его за края и углы. Не ослабляйте затяжку винта.

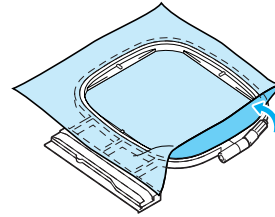

### Напоминание

При использовании сверхбольших пальцев затяните регулировочные винты в верхней и в нижней частях пальцев таким образом, чтобы зазоры в верхней и в нижней частях пальцев были равны.

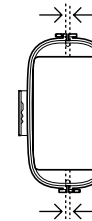

- 4** Аккуратно натяните материал и затяните регулировочный винт палец для предотвращения ослабления натяжения.

\* После выполнения этой операции убедитесь, что материал хорошо натянут.

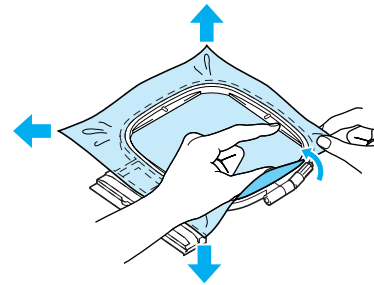

\* Перед тем как начать вышивание, убедитесь, что внутренний и внешний ободья палец находятся в одной плоскости.

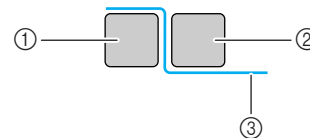

- ① Внешний обод
- ② Внутренний обод
- ③ Ткань



### Напоминание

Натягивание материала выполняется за все четыре угла и все четыре края. После натягивания материала необходимо затянуть регулировочный винт палец.



5

Вышивание

- 5** Верните регулировочный винт в исходное положение.

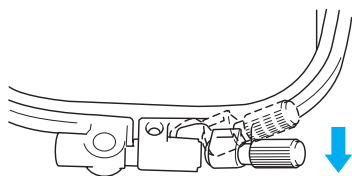

**Использование листов с сеткой для вышивания**

Если требуется вышить рисунок в конкретном месте, то используйте вместе с пальцами лист с сеткой для вышивания.

- 1** Отметьте мелком участок на ткани, на котором требуется сделать вышивку.

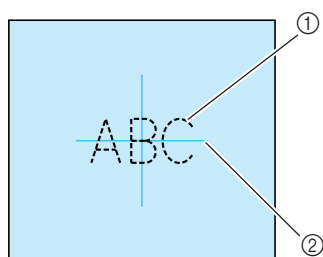

- ① Рисунок вышивки
- ② Метка

- 2** Положите лист с сеткой для вышивания на внутренний обод пялец. Совместите направляющие линии на листе с сеткой с отметками, нарисованными на ткани.

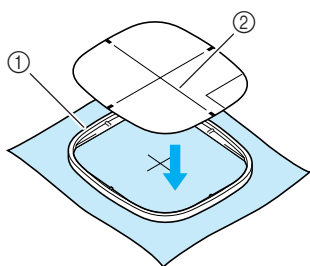

- ① Внутренний обод
- ② Направляющая линия

- 3** Осторожно натяните материал таким образом, чтобы не было складок или морщин, и вдавите внутренний обод пялец во внешний обод.

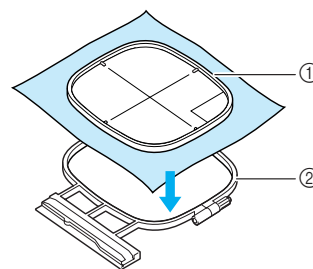

- ① Внутренний обод
- ② Внешний обод

- 4** Уберите лист с сеткой.

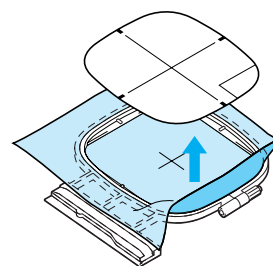

## Вышивание на маленьких кусочках ткани или на краях ткани

В качестве основы для прикрепления ткани используйте стабилизирующий материал для вышивания. После вышивания осторожно удалите стабилизирующий материал. Прикрепляйте стабилизирующий материал, как показано в приведенном ниже примере. Рекомендуется использовать стабилизирующий материал, предназначенный для вышивания.

### ■ Вышивание на маленьких кусочках ткани

Приклейте с помощью аэрозоли для временного приклеивания маленький кусок ткани к куску большего размера, закрепленному в пяльцах. Если применение аэрозоли для временного приклеивания нежелательно, прикрепите кусок ткани к стабилизирующему материалу наметочными стежками.

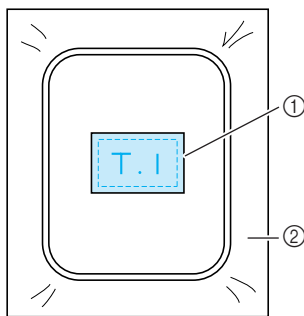

- ① Ткань
- ② Стабилизирующий материал

### ■ Вышивание на краях и углах

Приклейте с помощью аэрозоли для временного приклеивания маленький кусок ткани к куску большего размера, закрепленному в пяльцах. Если применение аэрозоли для временного приклеивания нежелательно, прикрепите кусок ткани к стабилизирующему материалу наметочными стежками.

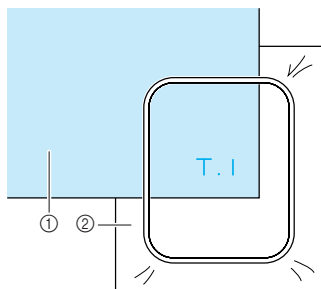

- ① Ткань
- ② Стабилизирующий материал

### ■ Вышивание на ленте или тесьме

Выполните закрепление с помощью двусторонней ленты или аэрозоли для временного приклеивания.

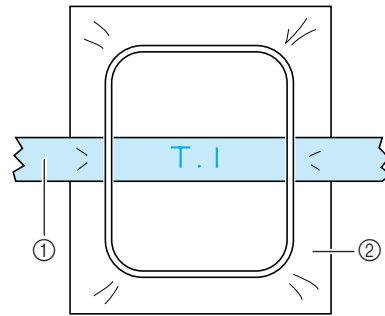

- ① Тесьма
- ② Стабилизирующий материал



# УСТАНОВКА ПЯЛЕЦ



## Примечание

Перед установкой пялец намотайте и вставьте шпульку.

- 1 Нажмите на кнопку “Presser Foot Lifter” (“Подъемник прижимной лапки”) для того, чтобы поднять прижимную лапку.

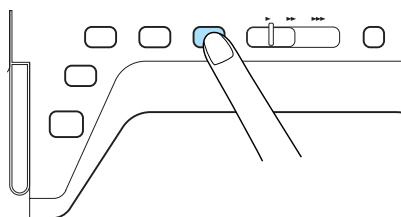

- 2 Совместите направляющую пялец с правым краем держателя пялец.

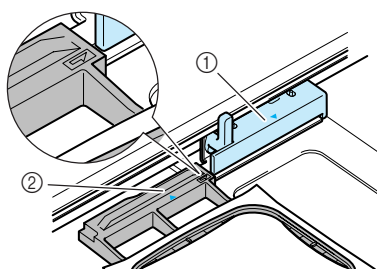

- ① Держатель пялец
- ② Направляющая пялец

- 3 Вдвиньте пальцы в держатель таким образом, чтобы метка  $\triangle$  на пальцах была совмещена с меткой  $\nabla$  на держателе.

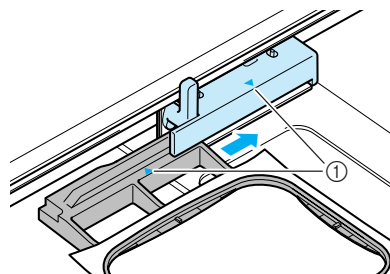

- ① Метка в виде стрелки

- 4 Опустите рычаг фиксации пялец таким образом, чтобы он находился в одной плоскости с пальцами, для закрепления пялец в держателе.

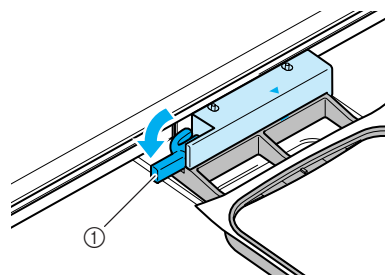

- ① Рычаг фиксации пялец



## ВНИМАНИЕ

- Если рычаг фиксации пялец не опущен, то рисунок может оказаться вышитым неправильно или прижимная лапка может удариться о пальцы и стать причиной травмы.

## ■ Снятие пялец

- 1 Поднимите рычаг фиксации пялец.

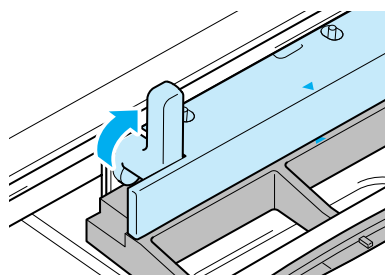

- 2 Вытащите пальцы на себя.

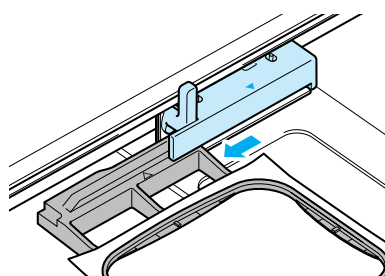

# ПОДТВЕРЖДЕНИЕ ПОЗИЦИИ РИСУНКА

Нормальная позиция рисунка — в центре пялец.

Перед началом вышивания можно проверить расположение рисунка и изменить его позицию.

## Проверка позиции рисунка

Пяльцы перемещаются, и отображается позиция рисунка. Внимательно следите за пальцами, чтобы убедиться в том, что рисунок будет вышиваться в правильной позиции.

1 Нажмите на кнопку .

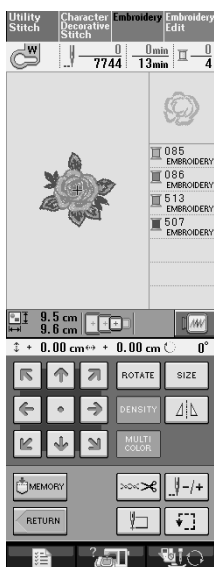

→ Отображается следующий экран.

2 В поле  нажмите кнопку, соответствующую позиции, которую требуется проверить.

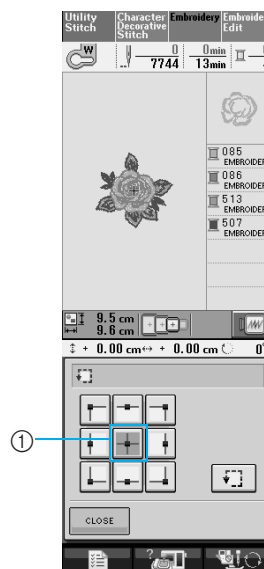

① Выбранная позиция

→ Игла переместится в направлении выбранной позиции рисунка.



### Напоминание

Для просмотра всей области вышивания в целом нажмите на кнопку . Пяльцы перемещаются, и отображается область вышивания.

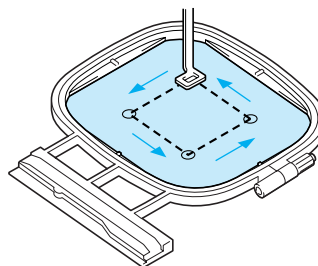

## ВНИМАНИЕ

- При перемещении пялец игла должна находиться в верхнем положении. Если игла находится в нижнем положении, она может сломаться и стать причиной травмы.



Вышивание



## Предварительный просмотр завершенного рисунка

**1** Нажмите на кнопку  .

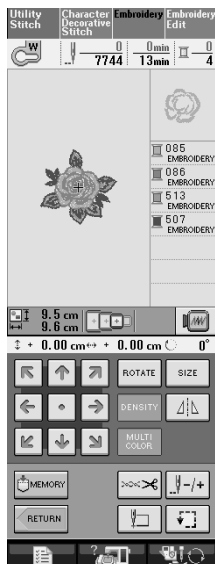

→ Появляется изображение рисунка, который должен получиться в результате вышивания.

**2** Для выбора используемых пялец на экране предварительного просмотра нажмите на кнопку  .

- \* Пяльцы, изображение которых имеет светло-серый цвет, не могут быть выбраны.
- \* Для отображения полноэкранного предварительного просмотра нажмите на кнопку



- \* Рисунок может быть вышит таким, каким он показан на представленном ниже экране.



→ Можно начать вышивание с этого экрана, нажав на кнопку “Пуск/Стоп”.

**3** Для возврата к первоначальному экрану нажмите на кнопку  .

# ВЫПОЛНЕНИЕ РИСУНКА ВЫШИВКИ

## Выполнение привлекательной отделки

Существует множество факторов, влияющих на создание красивой вышивки. Использование соответствующего стабилизирующего материала (см. стр. 152) и надлежащее закрепление ткани в пальцах (см. стр. 154) являются двумя наиболее важными факторами, которые были описаны ранее. Другим важным пунктом является соответствие используемой иглы и нити. Ниже приводятся пояснения по нитям.

<b>Нить</b>	<b>Верхняя нить</b>	Используйте нить для вышивания “embroidery” или нить для вышивания “country”, предназначенные для применения на данной машине. Использование каких-либо иных нитей для вышивания может не привести к оптимальному результату.
	<b>Нижняя нить (нить шпульки)</b>	Используйте нижнюю нить для вышивания “embroidery”, предназначенную для применения на данной машине. При применении других типов нижней нити для вышивания, используйте специальный шпульный колпачок (розовый винт), входящий в комплект поставки машины. (Шпульный колпачок, установленный на машине на момент продажи, имеет зеленый винт). (Процедура снятия шпульного колпачка описана на стр. 232).



### Напоминание

При использовании нитей, отличных от перечисленных выше, вышивка может получиться неправильной.



### Примечание

- Перед вышиванием проверьте наличие достаточного количества нити на шпулке. Если продолжать шить при отсутствии достаточного количества нити на шпулке, нить может запутаться.
- В зоне движения пялец не должно находиться никаких предметов. Пяльцы могут удариться о такой предмет, что приведет к ухудшению качества рисунка вышивки.
- При вышивании на больших швейных изделиях (особенно на куртках или на другой одежде из плотных тканей) следите за тем, чтобы ткань не свешивалась со стола. В противном случае вышивальный модуль не сможет свободно двигаться, и рисунок может получиться не таким, каким был задуман.

## ■ Крышка игольной пластины для вышивания

При некоторых условиях (в зависимости от используемого типа ткани, стабилизирующего материала или нити) верхняя нить может образовывать петли. В этом случае установите на игольную пластину крышку игольной пластины для вышивания, входящую в комплект поставки машины. Установите крышку, вставив выступы на нижней ее стороне в предназначенные для этих выступов выемки в игольной пластине, как показано ниже.

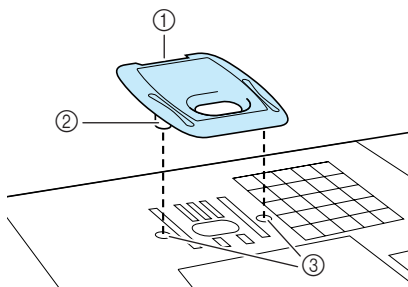

- ① Вырез
- ② Выступ
- ③ Выемка

Для снятия крышки игольной пластины для вышивания вставьте ноготь в вырез и поднимите пластину.



### ВНИМАНИЕ

- При установке крышки игольной пластины для вышивания надавите на нее до упора, чтобы она надежно зафиксировалась. Если крышка игольной пластины для вышивания будет закреплена недостаточно надежно, это может привести к поломке иглы.



### Примечание

- Не используйте крышку игольной пластины для вышивания ни для каких применений, кроме вышивания.



5

Вышивание

## Выполнение рисунков вышивки

Пример:

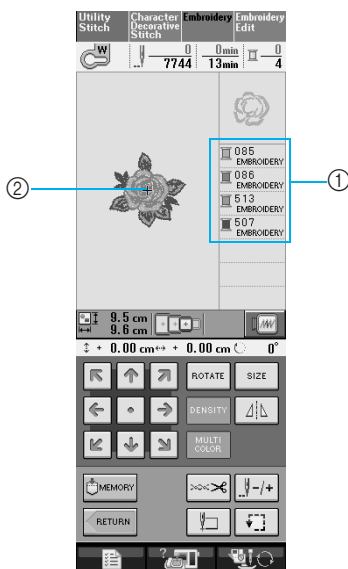

- ① Порядок вышивания цветов
- ② Курсор



### Напоминание

Курсор [+] перемещается по рисунку, указывая, какая часть рисунка вышивается в настоящий момент.

1

Заправьте в машину нить первого цвета (см. “Заправка нити с помощью кнопки “Automatic Threading” (“Автоматическая заправка нити”)” на стр. 28).

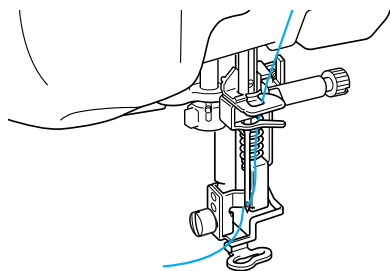

2

Нажмите на кнопку “Presser Foot Lifter” (“Подъемник прижимной лапки”) для того, чтобы опустить прижимную лапку, и кнопку “Пуск/Стоп”, чтобы начать вышивание.

→ По окончании вышивания первого цвета машина автоматически обрезает нити и останавливается. Затем автоматически поднимается прижимная лапка.

На экране порядка вышивания цветов следующий цвет перемещается на верхнюю позицию.



### Напоминание

Если с начала вышивания осталась нить, она может прошить, когда будет продолжено вышивание, что очень затрудняет обращение с нитью после того, как рисунок закончен. Обрежьте нити в начале вышивания.

3

Снимите нить первого цвета с машины. Заправьте в машину нить следующего цвета.

4

Повторите эту процедуру для вышивания оставшихся цветов.

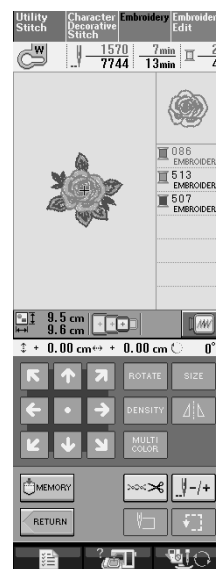

→ После вышивания последнего цвета на экране появляется сообщение “Finishing sewing” (“Вышивание закончено”). Нажмите на кнопку (CLOSE), и отображение на дисплее вернется к первоначальному экрану.



### Напоминание

Функция подрезки нитей изначально установлена для подрезки излишков нитей переходов (нитей, соединяющих части рисунка и т. п.). Если эта настройка была отключена, то по завершении вышивания рисунка обрежьте излишков нитей переходов ножницами. Информацию о функции подрезки нитей см. на стр. 172.

## ■ При заправке нити вручную

- 1 Вручную заправьте в машину нить первого цвета (см. “Заправка нити вручную” на стр. 30).

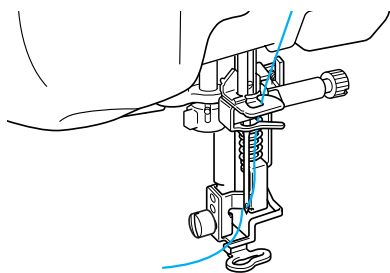

- 2 Опустите прижимную лапку, а затем нажмите на кнопку “Пуск/Стоп”, чтобы начать вышивание. После прошивания 5–6 стежков снова нажмите на кнопку “Пуск/Стоп” для остановки машины.

- 3 В конце шва обрежьте излишек нити. Если конец шва находится под прижимной лапкой, поднимите лапку, а затем обрежьте излишек нити.

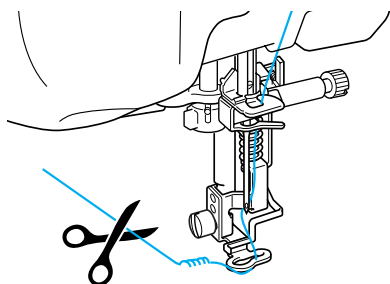



- Напоминание**  
Если с начала вышивания осталась нить, она может прошитьсся, когда будет продолжено вышивание, что очень затрудняет обращение с нитью после того, как рисунок закончен. Обрежьте нити в начале вышивания.

- 4 Для повторного запуска машины снова нажмите на кнопку “Пуск/Стоп”.
- 5 Повторите выполнение шагов 3 и 4 из предыдущего раздела.

## Выполнение рисунков вышивки, в которых используются аппликации

Некоторые рисунки содержат внутри себя аппликации.

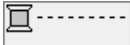
При вышивании рисунков с аппликациями в окне порядка вышивания цветов отображается “Applique Material”, “Applique Position”, “Applique”, а затем – порядок вышивания цветов вокруг аппликации.

- Напоминание**  
В зависимости от настройки отображения цвета нити на экране могут быть следующие изображения: ,  или .

- 1 Прикрепите утюгом стабилизирующий материал к изнаночной стороне материала аппликации.

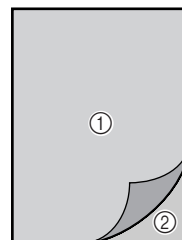

- 1 Материал аппликации (хлопчатобумажная ткань, фетр и т. п.)
- 2 Прикрепляемый с помощью утюга стабилизирующий материал



- 2** Поместите материал аппликации в пальцы, а затем нажмите кнопку “Пуск/Стоп” и пришейте аппликацию по контуру.

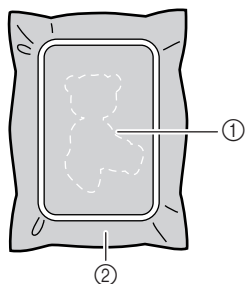

- ① Контур аппликации  
② Материал аппликации



**Напоминание**

Процедура вышивания идентична основной процедуре, описанной на стр. 162 – 163.

→ Машина прошивает аппликацию по контуру, а затем останавливается.

- 3** Снимите материал, из которого будет вырезаться аппликация, с пялец, а затем аккуратно вырежьте аппликацию вдоль строчки. После того как аппликация будет вырезана, осторожно удалите всю нить строчки.

- \* Осторожно вырежьте рисунок по контуру, который вы только что прошили. Не прорезайте линию строчки внутрь рисунка, поскольку ткань аппликации в этом случае не будет удерживаться строчкой для аппликаций.

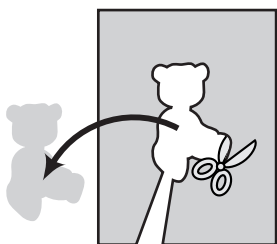

- 4** Закрепите материал-основу в пальцах.

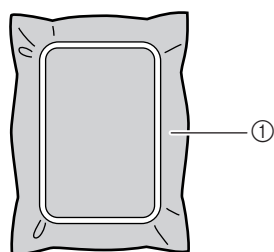

- ① Материал-основа

- 5** Нажмите на кнопку “Пуск/Стоп” для того, чтобы прошить позицию аппликации.

- \* Используйте нить того же цвета, что вы собираетесь использовать при прикреплении аппликации в ходе выполнения шага **7**.

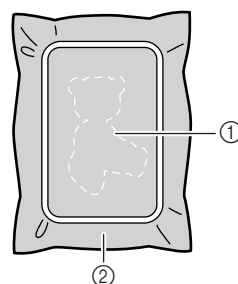

- ① Позиция аппликации  
② Материал-основа

→ Машина прошивает строчку вокруг позиции аппликации, а затем останавливается.

- 6** Нанесите тонкий слой специального клея или состава аэрозоля для временного приклеивания на обратную (изнаночную) сторону вырезанной аппликации и приклейте ее в позиции аппликации, которая определяется швом контура.

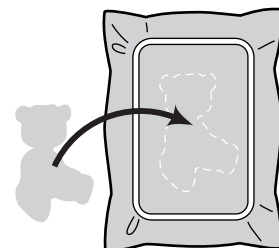

**Напоминание**

Если в качестве материала аппликации используется тонкая ткань, то для повышения прочности этой ткани и для обеспечения правильности расположения аппликации может потребоваться термозакрепляемый материал, который прикрепляется к обратной (изнаночной) стороне аппликации. Прикрепите аппликацию на предназначенное для нее место путем проглаживания утюгом. Для проглаживания материала аппликации утюгом не снимайте ткань с пялец.

**7** Нажмите на кнопку “Пуск/Стоп”.

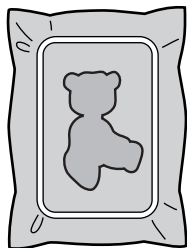

**Напоминание**

Для некоторых рисунков могут отображаться не все три шага выполнения аппликации. Иногда шаг “Applique” отображается как цвет.

→ Теперь пришивание аппликации завершено.

**8** Смените верхнюю нить, а затем выполните оставшиеся операции вышивания.



**Напоминание**

- При выполнении этой процедуры какое-то количество клея может попасть на прижимную лапку, иглу и игольную пластину. Завершите вышивание рисунка аппликации, а затем очистите все эти части машины от клея.
- Для получения наилучшего результата обрезайте все нити между операциями вышивания разных цветов.





## РЕГУЛИРОВКИ ВО ВРЕМЯ ВЫШИВАНИЯ

**Примечание**

- При снятии и установке пялец не допускайте ударов по каретке вышивального модуля и прижимной лапке. В противном случае рисунок не будет вышиваться правильно.

## Если заканчивается нижняя нить (нить шпульки)

Когда во время вышивания количество нити на шпулке подходит к концу, машина останавливается, и появляется приведенное ниже сообщение. Нажмите на кнопку  и, следуя приведенным ниже указаниям, заправьте новую нижнюю нить. Если до конца вышивки осталось совсем немного, то можно прошить последние 10 стежков без заправки новой нити в машину, нажав на кнопку . После прошивания 10 стежков машина останавливается.

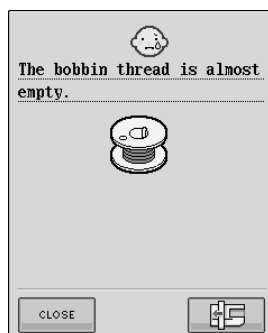

**1** Нажмите на кнопку .

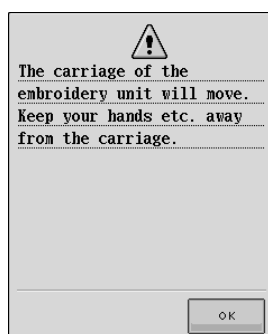

→ Каретка перемещается, и нить автоматически обрезается.

**2** Разблокируйте рычаг фиксации пялец и снимите пяльцы.

- \* При выполнении этой операции не прикладывайте усилий к ткани. Это может вызвать ослабление натяжения ткани в пяльцах.

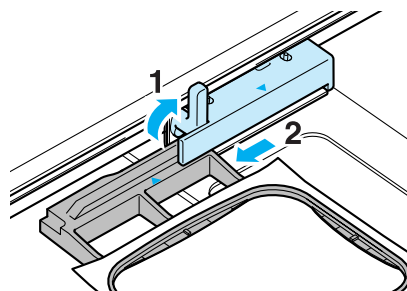

**3** Вставьте намотанную шпульку в машину, а затем установите на место пяльцы.

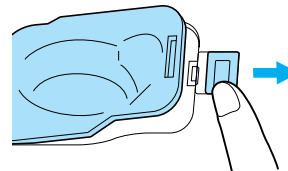

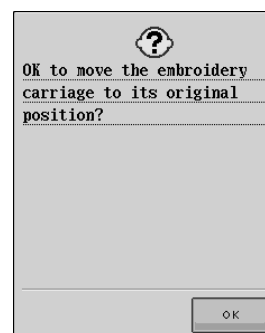

**4** Нажмите на кнопку .







→ Каретка возвращается в свое исходное положение.



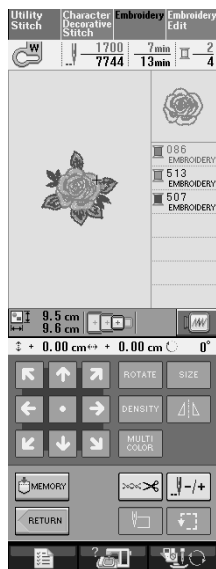

**5** Для возврата к той точке рисунка, в которой вышивание было остановлено, выполните шаги с **3** по **6**, описанные в следующем разделе.

## Если во время вышивания обрывается нить

- 1 Нажмите кнопку “Пуск/Стоп” для остановки машины.
- 2 Если оборвалась верхняя нить, выполните повторную заправку верхней нити. Если оборвалась нить шпульки (нижняя нить), нажмите на кнопку  и, следуя указаниям в шагах с 1 по 4 из предыдущего раздела, установите новую шпульку.
- 3 Нажмите на кнопку .



- 4 Нажмите на кнопку ,  или  для перемещения иглы назад на правильное количество стежков до точки, в которой произошел обрыв нити.

- \* Если невозможно вернуться назад к точке, в которой произошел обрыв нити, нажмите на кнопку  для выбора цвета и переместите иглу в начальную позицию вышивания данного цвета, затем путем нажатия на кнопку ,  или  перейдите вперед к точке, которая находится чуть раньше точки, в которой произошел обрыв нити.

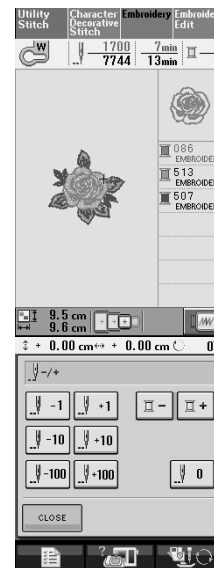

- 5 Для возврата к первоначальному экрану нажмите на кнопку .

- 6 Нажмите на кнопку “Presser Foot Lifter” (“Подъемник прижимной лапки”) для того, чтобы опустить прижимную лапку, и кнопку “Пуск/Стоп” для возобновления вышивания.



5

Вышивание



## Повторное выполнение процедуры с начала

- 1 Нажмите на кнопку .

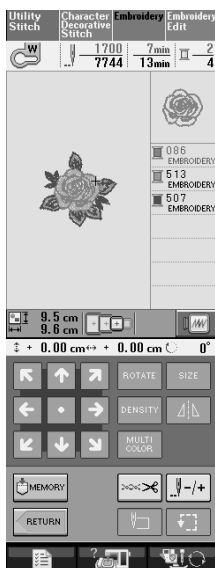

- 2 Нажмите на кнопку .

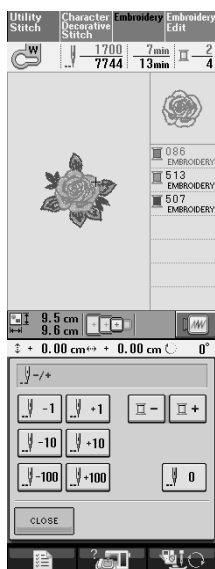

→ Пяльцы перемещаются, возвращая иглу в начальную позицию рисунка.

- 3 Нажмите на кнопку “Presser Foot Lifter” (“Подъемник прижимной лапки”) для того, чтобы опустить прижимную лапку и начать шитье.

## Возобновление вышивания после выключения питания машины

При остановке вышивания текущий цвет и номер стежка сохраняются. При следующем включении машины можно выбрать, продолжить ли остановленную операцию вышивания, или нет.



### Напоминание

Даже если питание машины отключается в процессе вышивания, при последующем включении машина возвращается к той точке, в которой вышивание было остановлено.

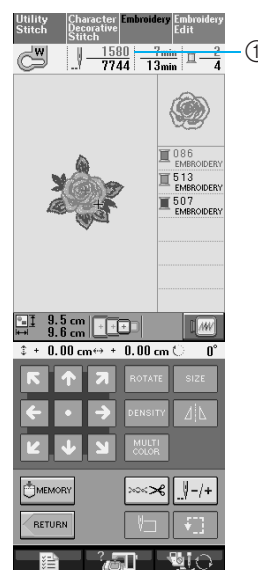

- ① Текущий номер стежка в момент остановки вышивания



### Примечание

- Не снимайте вышивальный модуль, или информация об узоре не сохранится в памяти.

- 1 Установите сетевой выключатель в положение ON (ВКЛ.).
- 2 Следуйте инструкциям, отображаемым на экране, и снимите пяльцы.

→ Появляется следующее сообщение.

### 3 Нажмите на кнопку .

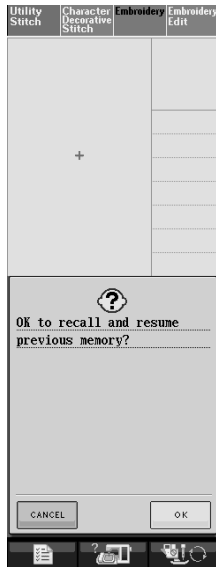

→ Появляется предыдущий экран шитья, который отображался перед выключением машины.



#### Напоминание

Если требуется начать выполнение новой операции, нажмите на кнопку  для отображения экрана выбора рисунка.

### 4 Продолжите вышивание.

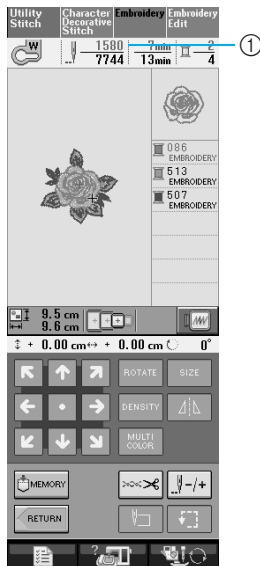

① Номер стежка в момент возобновления вышивания



5

Вышивание

# НАСТРОЙКИ ПРОЦЕДУРЫ ВЫШИВАНИЯ

## Регулировка натяжения нити

Для вышивания натяжение нити должно быть установлено таким образом, чтобы верхняя нить была едва видна с изнаночной стороны ткани.

### ■ Корректировка натяжения нити

Рисунок можно видеть с изнаночной стороны ткани. Если натяжение нити установлено неправильно, то рисунок не удастся выполнить хорошо. На ткани могут образоваться сборки или нить может оборваться.



(Лицевая сторона) (Изнаночная сторона)

Выполните описанные ниже операции для регулировки натяжения нити в соответствии с конкретной ситуацией.

#### **Примечание**

- Если установлено слишком слабое натяжение нити, машина может остановиться во время вышивания. Это не является неисправностью. Немного увеличьте натяжение нити и снова начните шить.

#### **Напоминание**

- Если выключить питание машины или выбрать другой рисунок, натяжение нити сбрасывается к автоматически устанавливаемому значению.
- При извлечении из памяти сохраненного рисунка настройки натяжения нити будут такой, какой она была при сохранении рисунка.

### ■ Слишком сильное натяжение верхней нити

Натяжение верхней нити слишком велико, что приводит к тому, что нижняя нить (нить шпульки) видна с лицевой стороны ткани.



(Лицевая сторона) (Изнаночная сторона)

**1** Нажмите на кнопку  .



**2** Нажмите на кнопку  для ослабления натяжения верхней нити. (Число, характеризующее натяжение нити, уменьшается.)



**3** Нажмите на кнопку  .

## ■ Слишком слабое натяжение верхней нити



Натяжение верхней нити слишком мало, что приводит к тому, что верхняя нить в строчке ослаблена, на лицевой стороне ткани видны ослабленные стежки верхней нити и петли.





(Лицевая сторона)



(Изнаночная сторона)

- 1 Нажмите на кнопку .
- 2 Нажмите на кнопку  для увеличения натяжения верхней нити. (Число, характеризующее натяжение нити, увеличивается.)
- 3 Нажмите на кнопку .

## Использование функции автоматической обрезки нити (END COLOR TRIM)

Функция автоматической обрезки нити  позволяет обрезать нить в конце шитья каждого цвета. Эта функция изначально установлена в активное состояние. Для выключения этой функции нажмите на кнопку , а затем - на кнопку . Эта функция может быть включена или выключена во время вышивания.

\* Эта настройка возвращается к установке по умолчанию  при выключении швейной машины.

- 1 Нажмите на кнопку .

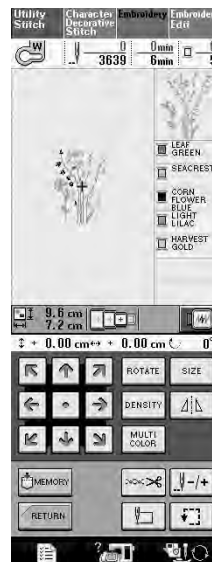

- 2 Нажмите на кнопку  для выключения функции автоматической обрезки нити (END COLOR TRIM).

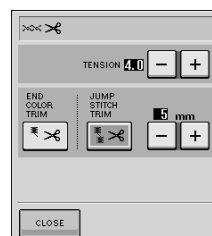

→ Кнопка принимает следующий вид: 

\* По окончании вышивания первого цвета машина автоматически останавливается, не обрезая нить.





5

Вышивание

## Использование функции подрезки нитей (JUMP STITCH TRIM)

Функция автоматической подрезки нитей

 позволяет автоматически подрезать излишки нитей переходов (нитей между частями рисунка) при вышивании одного цвета.

Эта функция изначально установлена в активное состояние. Для выключения этой функции нажмите на кнопку , а затем - на кнопку . Эта функция может быть включена или выключена во время вышивания.

- \* Выбранное значение функции сохраняется после выключения питания машины.

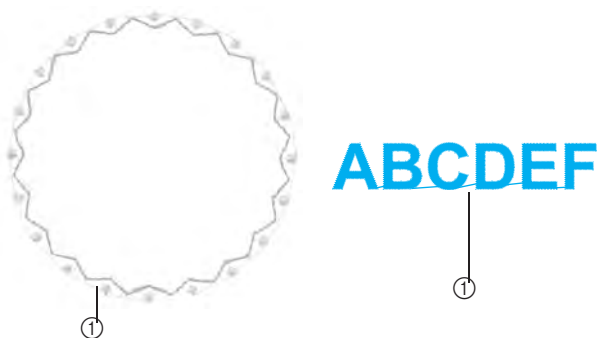

① Переходный стежок



### Примечание

- При включенной функции подрезки нити для вышивания узоров с короткими переходными стежками, таких как символы алфавита, следует использовать иглу с шариковым кончиком 75/107. Использование каких-либо иных игл может привести к обрыву нити.

1 Нажмите на кнопку .

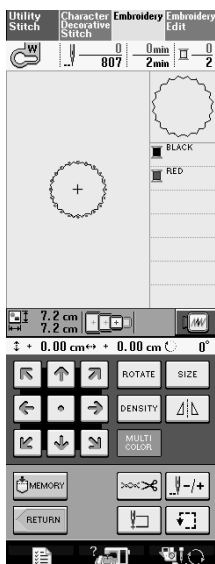

2 Нажмите на кнопку  выключения

функции подрезки нити (JUMP STITCH TRIM).

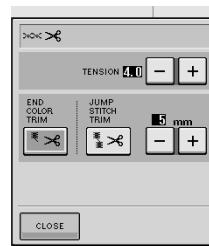

→ Кнопка принимает следующий вид: 

- \* Нить не будет подрезана, пока машина не перейдет к месту вышивания следующего стежка.

## Выбор максимальной длины переходного стежка

Когда включена функция подрезки нити , необходимо выбрать максимальную длину переходного стежка, при которой нить еще не подрезается. Эта функция может быть включена или выключена во время вышивания. Выберите длину в диапазоне от 5 мм до 50 мм с шагом 5 мм.

- \* Выбранное значение функции сохраняется после выключения питания машины.

Нажмите на кнопку  или  для выбора максимальной длины переходного стежка.

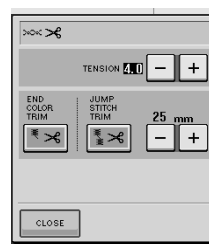

Например: при помощи кнопки  выберите значение 25 мм, и при переходе к месту вышивания следующего стежка переходный стежок длиной 25 мм и менее подрезаться не будет.



### Примечание

- Если рисунок требует большое количество подрезок, рекомендуется выбрать большую максимальную длину переходного стежка, чтобы уменьшить число концов нити с изнаночной стороны ткани.
- Чем больше выбранное значение максимальной длины переходного стежка, тем реже машина будет подрезать нить. В этом случае на поверхности ткани остается большее количество переходных стежков.

## Регулировка скорости вышивания

- 1 Нажмите на закладку  и на кнопку “Embroidery” (“Вышивка”).
- 2 На экране MAX EMBROIDERY SPEED (максимальная скорость вышивания) путем нажатия на кнопки   измените максимальную скорость вышивания в соответствии со своими требованиями.

\* Можно выбрать один из трех различных уровней скорости.



### Напоминание

- В поле SPM указывается количество стежков, прошиваемых машиной за одну минуту.
- При вышивании тонких, толстых или плотных тканей уменьшите скорость шитья.
- Скорость шитья можно изменять во время вышивания.
- Настройка максимальной скорости шитья не изменяется до тех пор, пока не будет выбрана новая настройка. Настройка, заданная перед выключением машины, остается неизменной при последующем включении машины.
- При вышивании нитями специального ассортимента, например металлическими нитями, уменьшите скорость шитья до 600 оборотов в минуту.

- 3 Нажмите на кнопку .





## Изменение экрана цветов нитей

На экране может отображаться название вышиваемого цвета, время или номер нити для вышивания.





### Напоминание

Цвета, отображаемые на экране, могут несколько отличаться от реальных цветов нитей на катушках.

- 1 Нажмите на кнопку .
- 2 Нажмите на кнопку .
- 3 На экране THREAD COLOR DISPLAY используйте кнопки  , чтобы отобразилось название вышиваемого цвета, время или номер нити для вышивания.



- 4** Если отображается номер нити #123, при помощи кнопок   выберите один из шести типов нити для вышивания, изображенных на рисунках ниже.



**EMBROIDERY/POLYESTER  
THREAD#** (нить для вышивания/  
полиэфирная нить)

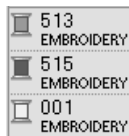

**COUNTRY/COTTON THREAD#**  
(нить Country/  
хлопчатобумажная нить)



**MADEIRA POLY THREAD#**  
(полиэфирная нить MADEIRA)

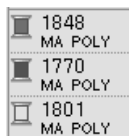

**MADEIRA RAYON THREAD#**  
(вискозная нить MADEIRA)

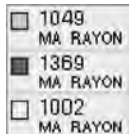

**SULKY POLY THREAD#**  
(полиэфирная нить SULKY)



**ROBISON-ANTON POLY THREAD#**  
(полиэфирная нить  
ROBISON-ANTON)

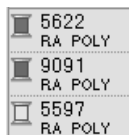

- 5** Нажмите на кнопку  .

## Изменение экрана пялец

- 1** Нажмите на кнопку  .
- 2** Нажмите на кнопку  .
- 3** На экране FRAME DISPLAY (отображение пялец) путем нажатия на кнопки   измените отображение пялец в соответствии со своими требованиями.

\* Можно выбрать один из 10 вариантов пялец.



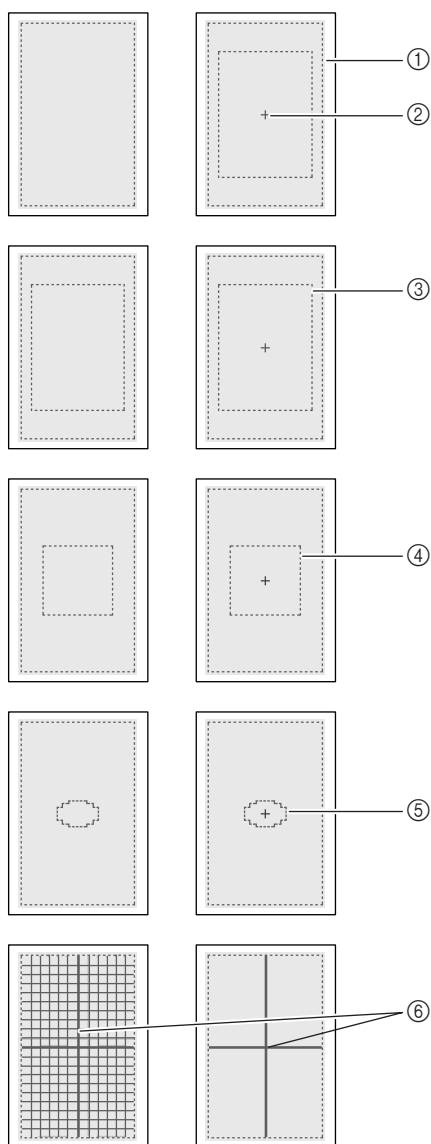

- ① Область вышивания в случае использования сверхбольших пялец
- ② Центральная линия
- ③ Область вышивания в случае использования больших пялец
- ④ Область вышивания в случае использования средних пялец
- ⑤ Область вышивания в случае использования малых пялец
- ⑥ Линии сетки

**4** Нажмите на кнопку  .







# КОРРЕКТИРОВКА РИСУНКА

## ⚠ ВНИМАНИЕ

- При корректировке рисунка проверьте отображение доступных пялец и используйте соответствующие пяльцы. При использовании пялец, которые не отображаются как доступные для использования, прижимная лапка во время вышивания может ударить по пяльцам, что может привести к травме.

### Изменение позиции рисунка

Путем нажатия на кнопки  переместите рисунок в направлении, указанном стрелкой. Для возврата рисунка в центр области вышивания нажмите на кнопку .

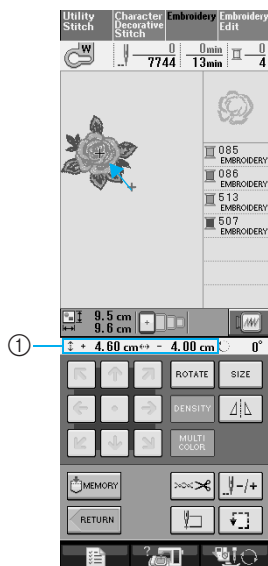

① Расстояние от центра

### Совмещение рисунка и иглы

**Пример:** Совмещение левой нижней стороны рисунка с точкой опускания иглы

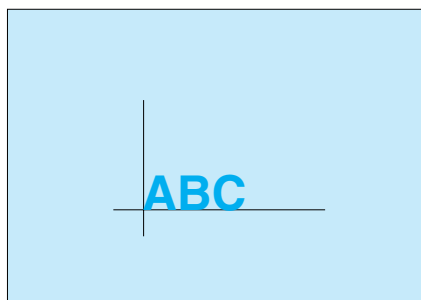

- 1 Отметьте начальную позицию вышивания на ткани, как показано на рисунке.

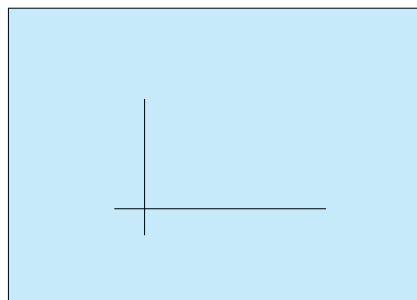

- 2 Нажмите на кнопку .

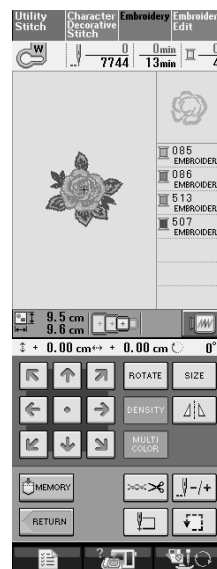

**3** Нажмите на кнопку  .

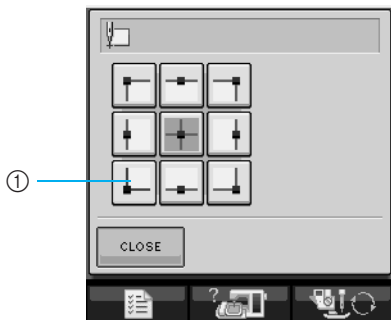

① Начальная позиция

→ Точка опускания иглы перемещается в левый нижний угол рисунка (пальцы перемещаются таким образом, чтобы точка опускания иглы располагалась правильно).

**4** Нажмите на кнопку  .

**5** Путем нажатия на кнопки 

совместите иглу с разметкой на ткани и начните вышивание рисунка.

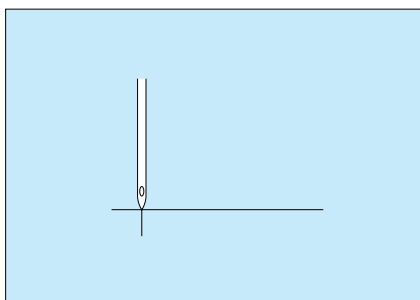





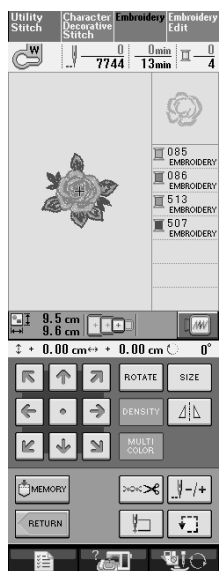

## Изменение размера

**1** Нажмите на кнопку  .



**2** Выберите направление, в котором требуется изменить размер.

- \* Для увеличения рисунка нажмите на кнопку  .
- \* Для уменьшения рисунка нажмите на кнопку  .
- \* Для растягивания рисунка по горизонтали нажмите на кнопку  .
- \* Для сжатия рисунка по горизонтали нажмите на кнопку  .
- \* Для растягивания рисунка по вертикали нажмите на кнопку  .
- \* Для сжатия рисунка по вертикали нажмите на кнопку  .
- \* Для возврата рисунка к исходным размерам нажмите на кнопку  .

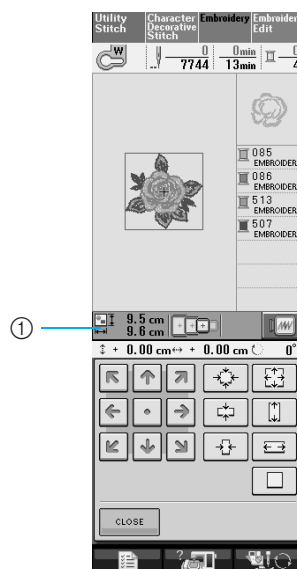

① Размер рисунка

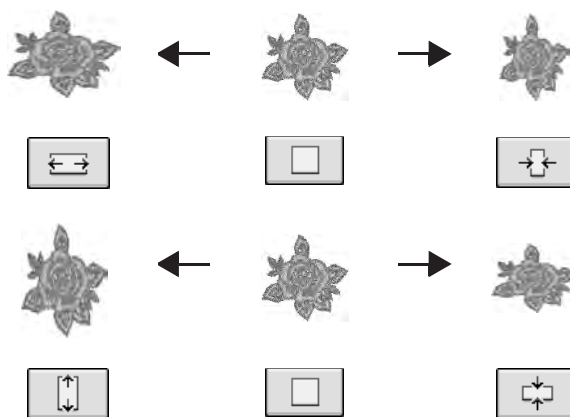

Вышивание



### Напоминание

- Некоторые рисунки или знаки могут быть увеличены в большей степени, нежели другие.
- Некоторые рисунки или знаки могут быть увеличены в большей степени, если повернуть их на 90 градусов.

### 3 Для возврата к первоначальному экрану





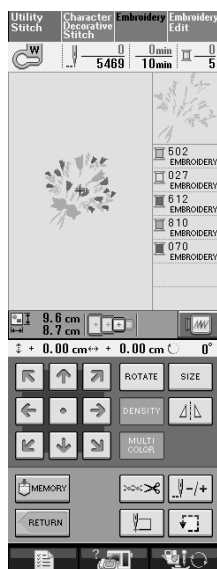

нажмите на кнопку  .

## Поворот рисунка

### 1 Нажмите на кнопку .



### 2 Выберите угол поворота рисунка.

- \* Для поворота рисунка на 90 градусов влево нажмите на кнопку  .
- \* Для поворота рисунка на 90 градусов вправо нажмите на кнопку  .
- \* Для поворота рисунка на 10 градусов влево нажмите на кнопку  .
- \* Для поворота рисунка на 10 градусов вправо нажмите на кнопку  .
- \* Для поворота рисунка на 1 градус влево нажмите на кнопку  .
- \* Для поворота рисунка на 1 градус вправо нажмите на кнопку  .
- \* Для возврата рисунка к исходному положению нажмите на кнопку  .

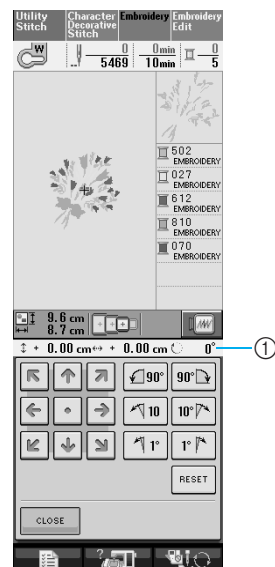

① Значение градусов, на которое осуществляется поворот



0°





### 3 Для возврата к первоначальному экрану

нажмите на кнопку  .

## Создание горизонтального зеркального отображения

Для создания горизонтального зеркального отображения выбранного рисунка нажмите на кнопку ,

после чего она примет следующий вид: . Для возврата к обычному виду рисунка нажмите на кнопку

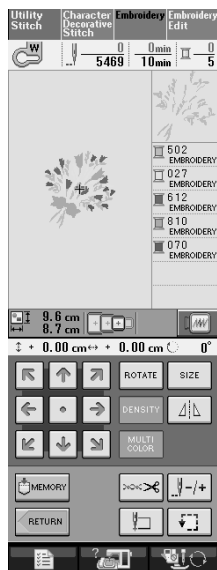

## Изменение плотности (только для букв алфавита и рисунков обрамления)

Для некоторых букв алфавита и рисунков обрамления можно изменить плотность строчки.

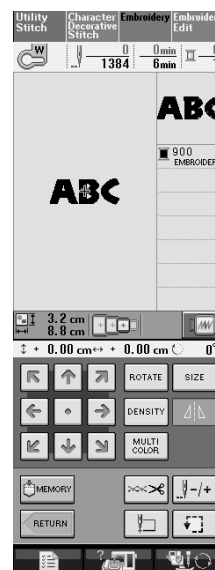

Может быть задана настройка изменения от 80% до 120% с шагом 5%.

**1** Нажмите на кнопку .



Вышивание

## 2 Измените плотность.

- \* Для уменьшения плотности вышивания рисунка нажмите на кнопку .
- \* Для увеличения плотности вышивания рисунка нажмите на кнопку .

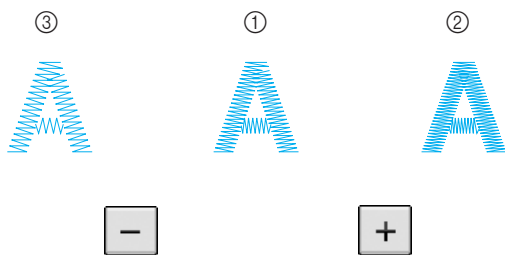
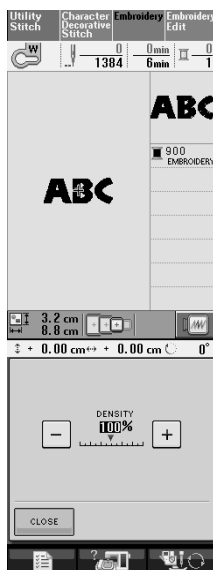



- 1 Нормальная строчка
  - 2 Плотная строчка (стежки близко друг к другу)
  - 3 Рыхлая строчка (стежки далеко друг от друга)
- Плотность вышивания рисунка изменяется при каждом нажатии на эту кнопку.

## 3 Для возврата к экрану выбора рисунка

нажмите на кнопку .

## Изменение цветов букв алфавита

Комбинированные рисунки букв алфавита можно вышивать таким образом, чтобы каждая буква имела свой собственный цвет. Если установлена опция “MULTI COLOR” (многоцветный алфавит), машина останавливается после вышивания каждой буквы, чтобы можно было сменить нить нитью другого цвета.

- 1 Нажмите на кнопку , после чего она будет иметь следующий вид: .

\* Для возврата к исходной настройке нажмите на эту кнопку еще раз.

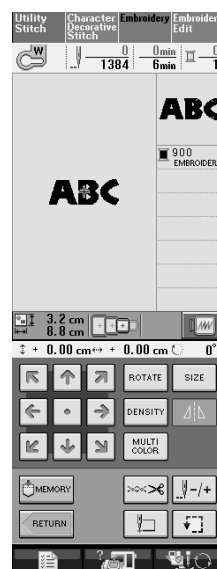

- 2 После вышивания буквы смените цвет нити и вышейте следующую букву.

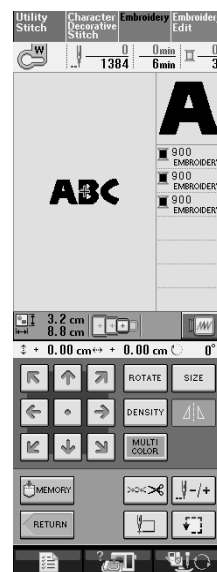

# ИСПОЛЬЗОВАНИЕ ФУНКЦИЙ ПАМЯТИ

## Меры предосторожности при работе с данными для вышивания

При использовании данных о вышивании, отличных от тех, которые созданы и сохранены на этой вышивальной машине, необходимо соблюдать перечисленные ниже меры предосторожности.

### ВНИМАНИЕ

- При использовании данных о вышивании, отличных от оригинальных рисунков, при вышивании строчки слишком высокой плотности или трех и более перекрывающихся стежков может произойти обрыв нити или может быть повреждена игла. В этом случае с помощью одной из наших оригинальных систем создания данных отредактируйте данные для вышивания.

### ■ Типы данных о вышивании, которые можно использовать

- При работе на этой машине можно использовать только файлы с данными о вышивании, имеющие расширения .pes, .pha, .phb, .phc и .dst. Использование данных, отличных от тех, которые сохранены с помощью наших систем создания данных или швейных машин, может привести к нарушению нормальной работы вышивальной машины.

### ■ Типы USB-устройств/носителей, которые можно использовать

Данные о строчках можно сохранять в USB-устройствах, откуда они потом могут читаться машиной. Используйте носители данных, имеющие следующие характеристики:

- USB-накопитель на гибком диске
- USB Flash drive (флэш-память USB).
- USB-приводы CD-ROM, CD-R, CD-RW

С помощью USB-устройства чтения/записи карт памяти можно также использовать следующие типы USB-устройств.

- Secure Digital (SD) Card
- CompactFlash
- Memory Stick
- Smart Media
- Multi Media Card (MMC)
- XD-Picture Card



#### Примечание

- Некоторые USB-устройства могут не работать с данной машиной. Для получения более подробной информации посетите наш web-сайт.
- USB-концентраторы с данной машиной использоваться не могут. Через USB-концентратор машина не распознает вышеупомянутые USB-устройства и USB-карты памяти.
- После подключения USB-устройств/носителей индикатор доступа начинает мигать, и для распознавания устройств/носителей требуется около 5–6 секунд. (Это время может варьироваться в зависимости от типа USB-устройства/носителя).

Для создания папки с файлами используйте компьютер.

### ■ Компьютеры и операционные системы, которые могут использоваться

- Совместимые модели:  
IBM-PC с USB-портом в стандартной комплектации  
Совместимый с IBM-PC компьютер, оснащенный USB-портом в стандартной комплектации
- Совместимые операционные системы:  
Microsoft Windows 98SE/Me/2000/XP  
(Для Windows 98SE требуется установить соответствующий драйвер. Этот драйвер можно загрузить с нашего Web-сайта ([www.brother.com](http://www.brother.com)). Этот драйвер может использоваться только для Windows 98 Second Edition.)



## ■ Меры предосторожности при использовании компьютера для создания и сохранения данных

- Если имя файла с данными о вышивании не может быть идентифицировано, например, вследствие того, что это имя содержит специальные символы, то файл не отображается. В этом случае измените имя файла.
- Если выбрать данные для вышивания рисунка, имеющего размер более 300 мм (В) × 180 мм (Ш), то появится сообщение с предложением повернуть рисунок на 90 градусов. Рисунок, имеющий размеры более 300 мм (В) × 180 мм (Ш), не может быть вышит даже после поворота на 90 градусов. (Размеры всех вышиваемых узоров должны находиться в пределах 300 мм (В) × 180 мм (Ш).)
- Файлы с расширением .res, в которых сохранена информация о количестве стежков или количестве цветов, превышающем установленные пределы, не могут быть отображены. С помощью одной из наших оригинальных систем создания данных отредактируйте рисунок вышивки таким образом, чтобы он соответствовал спецификациям.
- Машина позволяет осуществлять управление данными для вышивания, даже если вышивальный модуль не установлен.

## ■ Данные для вышивания Tajima (.dst)

- Данные в формате .dst отображаются на экране списка рисунков в виде имен файлов (реальное изображение не может отображаться). Могут отображаться только первые восемь символов имени файла.
- Поскольку данные Tajima (.dst) не содержат информации о конкретном цвете нитей, они отображаются в последовательности цветов нитей, установленной на заводе-изготовителе по умолчанию. Проверьте предварительный просмотр и при необходимости измените цвета нитей.

## ■ Товарные знаки

- Secure Digital (SD) Card является зарегистрированным товарным знаком или товарным знаком компании SD Card Association.
- CompactFlash является зарегистрированным товарным знаком или товарным знаком компании Sandisk Corporation.
- Memory Stick является зарегистрированным товарным знаком или товарным знаком компании Sony Corporation.
- Smart Media является зарегистрированным товарным знаком или товарным знаком компании Toshiba Corporation.
- Multi Media Card (MMC) является зарегистрированным товарным знаком или товарным знаком компании Infineon Technologies AG.
- xD-Picture Card является зарегистрированным товарным знаком или товарным знаком компании Fuji Photo Film Co. Ltd.
- IBM является зарегистрированным товарным знаком или товарным знаком компании International Business Machines Corporation.
- Microsoft и Windows являются зарегистрированными товарными знаками или товарными знаками компании Microsoft Corporation.

Каждая компания, название программного продукта которой упоминается в настоящем руководстве, имеет лицензионное соглашение по программному обеспечению, специфическое для своих запатентованных программ.

Все другие товарные знаки и названия продуктов, упоминаемые в настоящем руководстве, являются зарегистрированными товарными знаками соответствующих компаний. Однако в тексте данного руководства не приводится четкого разъяснения таких знаков, как <sup>®</sup> и <sup>™</sup>.

### ⚠ ВНИМАНИЕ

- **Отсоединение USB-кабеля:**  
Перед отсоединением USB-кабеля щелкните кнопкой мыши по значку “Unplug or Eject Hardware” в панели задач системы Windows<sup>®</sup> Me/2000 или по значку “Safely Remove Hardware” панели задач системы Windows<sup>®</sup> XP. Затем после безопасного отключения съемного диска отсоедините USB-кабель от компьютера и от машины.



В случае использования Windows 98 SE перед отсоединением USB-кабеля от компьютера и от машины убедитесь в том, что индикатор “Access” не мигает.

## Сохранение рисунков вышивки в памяти машины

Рисунки вышивки, которые были созданы самостоятельно в соответствии с собственными требованиями и предполагается часто использовать (например, имя или другие комбинированные рисунки; рисунки, которые были повернуты или размер которых был изменен; рисунки, позиция вышивания которых была изменена, и т. п.), можно сохранять в памяти машины.



### Примечание

- Не выключайте питание машины в то время, когда на дисплее отображается экран "Saving" ("Сохранение"). Это приведет к потере сохраняемого рисунка.



### Напоминание

- Сохранение рисунка в памяти машины может продолжаться несколько секунд.
- Информацию об извлечении сохраненного рисунка см. на стр. 187.

1

Нажмите на кнопку , когда рисунок, который требуется сохранить, отображается на экране шитья.

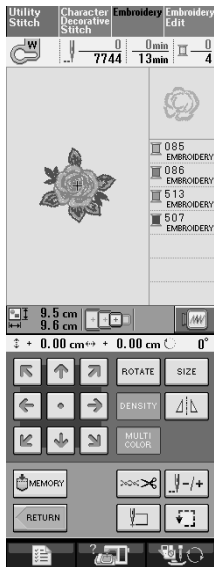

2

Нажмите на кнопку .

- \* Для возврата к первоначальному экрану без сохранения нажмите на кнопку .

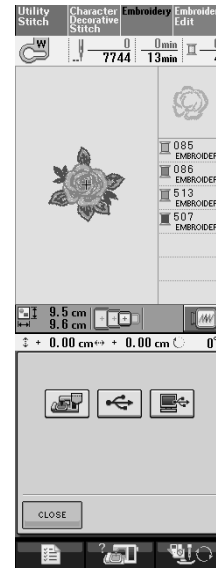

→ На дисплее отображается экран "Saving" ("Сохранение"). После сохранения рисунка автоматически происходит возврат к первоначальному экрану.

## ■ Если память заполнена (Memory is Full)

Если отображается показанный ниже экран, это означает, что либо сохранено максимально возможное количество рисунков, либо рисунок, который предполагается сохранить, требует большого объема памяти, и машина не может сохранить его. Если удалить какой-либо ранее сохраненный рисунок, то появится возможность сохранения текущего рисунка.



5

Вышивание



**1** Нажмите на кнопку **DELETE**.

\* Для возврата к первоначальному экрану без сохранения нажмите на кнопку **CANCEL**.

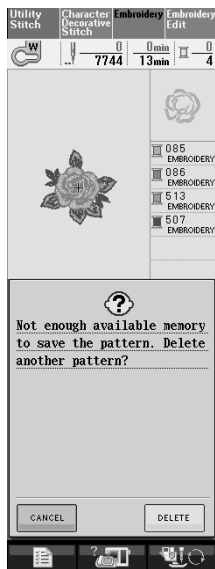

→ На дисплее машины отображаются рисунки, сохраненные на текущий момент.

**2** Выберите рисунок, который собираетесь удалить.



**3** Нажмите на кнопку **DELETE**.



- ① Объем памяти, используемый рисунком, который предполагается удалить
- ② Объем памяти, требуемый для сохранения текущего рисунка

**4** Нажмите на кнопку **OK**.

\* Если вы решили не удалять этот рисунок, нажмите на кнопку **CANCEL**.

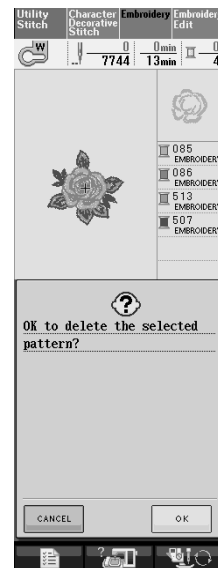

→ На дисплее отображается экран "Saving" ("Сохранение"). После сохранения рисунка автоматически происходит возврат к первоначальному экрану.



**Примечание**

- Не выключайте питание машины в то время, когда на дисплее отображается экран "Saving" ("Сохранение"). Это приведет к потере сохраняемого рисунка.

### Напоминание

- Если после удаления рисунка освободился достаточный объем памяти, то рисунок, который требуется сохранить, автоматически сохраняется. Если после удаления рисунка свободного объема памяти все еще недостаточно, то повторите описанные выше шаги для удаления еще одного рисунка из памяти машины.
- Сохранение рисунка может продолжаться несколько секунд.
- Более подробную информацию об извлечении сохраненных рисунков см. на стр. 187.

## Сохранение рисунков вышивки в USB-устройствах (имеющихся в продаже)

Для передачи рисунков вышивки из машины в USB-устройство подключите это устройство к USB-порту машины. В зависимости от типа используемого USB-устройства подключите к USB-порту машины либо само USB-устройство, либо USB-устройство чтения/записи карт памяти.

### Напоминание

Некоторые USB-устройства могут не работать с данной машиной. Для получения более подробной информации посетите наш web-сайт.

- 1 Нажмите на кнопку , когда рисунок, который требуется сохранить, отображается на экране шитья.

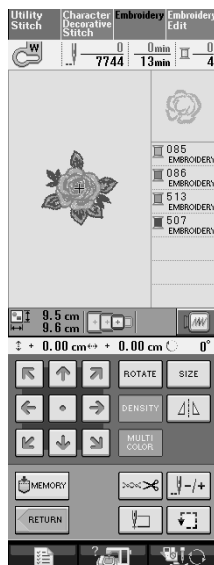

- 2 Подключите USB-устройство к соединителю USB-порта на машине.

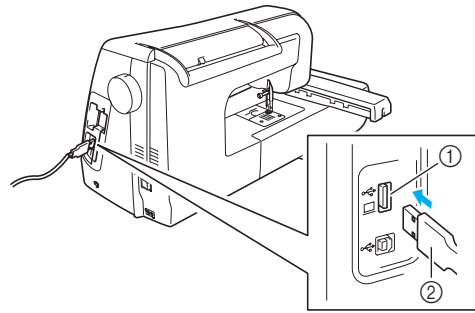

- 1 Соединитель USB-порта для подключения различных устройств – носителей данных
- 2 USB-устройство

### Напоминание

- USB-устройство можно подключать и отключать в любое время.
- Не подключайте к соединителю USB-порта ничего, кроме USB-устройств. В противном случае USB-порт может быть поврежден.

- 3 Нажмите на кнопку .

- \* Для возврата к первоначальному экрану без сохранения нажмите на кнопку .

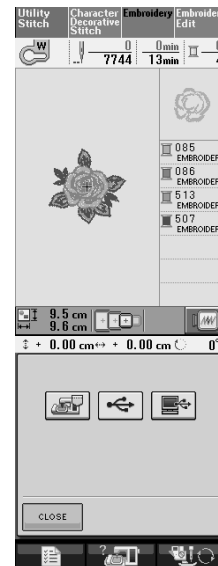

- На дисплее отображается экран "Saving" ("Сохранение"). После сохранения рисунка автоматически происходит возврат к первоначальному экрану.



5

Вышивание

## Сохранение рисунков вышивки на компьютере

С помощью прилагаемого USB-кабеля можно подключать швейную машину к компьютеру, что позволяет временно извлекать рисунки вышивки из памяти компьютера и сохранять их в памяти компьютера.



### Примечание

- Не выключайте питание машины в то время, когда на дисплее отображается экран "Saving" ("Сохранение"). Это приведет к потере сохраняемого рисунка.

### 1 Подключите соединители USB-кабеля к соответствующим соединителям USB-портов на компьютере и на машине.

- \* USB-кабель можно подключать к соединителям USB-портов компьютера и вышивальной машины независимо от того, включены они или нет.

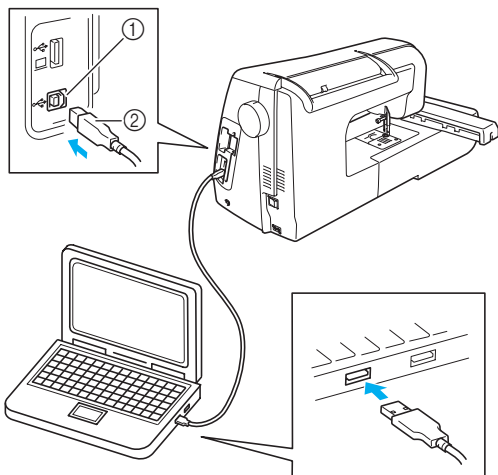

- 1 Соединитель USB-порта для подключения компьютера
- 2 Соединитель USB-кабеля

→ На мониторе компьютера в "My Computer" появляется значок "Removable Disk".



### Примечание

- Соединители USB-кабеля можно вставлять в гнезда в строго определенном положении. Если соединитель не вставляется в разъем, не прилагайте чрезмерных усилий, чтобы вставить его. Проверьте ориентацию соединителя.
- Подробную информацию о расположении USB-порта на компьютере (или на USB-концентраторе) см. в руководстве по эксплуатации соответствующего оборудования.

2

Нажмите на кнопку , когда рисунок, который требуется сохранить, отображается на экране шитья.

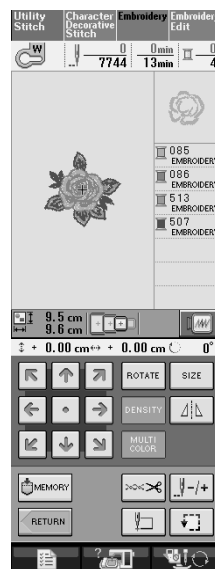

3

Нажмите на кнопку .

- \* Для возврата к первоначальному экрану без сохранения нажмите на кнопку .

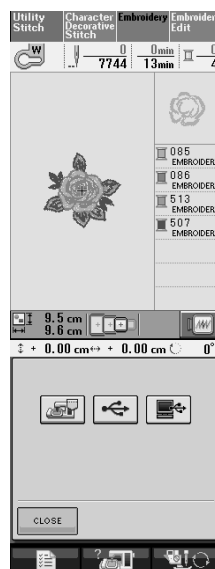

→ Рисунок вышивки временно сохраняется в "Removable Disk" в "My Computer".

4

Выберите в папке "Removable Disk" файл данных рисунка вышивки с расширением .phc и скопируйте его на компьютер.



## Извлечение рисунков вышивки из памяти машины

1 Нажмите на кнопку .



→ На дисплее машины отображаются рисунки, сохраненные в памяти на текущий момент.

2 Нажмите на кнопку с изображением рисунка, данные которого требуется извлечь.

\* Для возврата к первоначальному экрану нажмите на кнопку .



3 Нажмите на кнопку .



→ На дисплее отображается экран шитья.

## Извлечение данных из USB-устройства

Рисунок можно извлечь как из корневого каталога USB-устройства, так и из папки, хранящейся в USB-устройстве. Если требуемый рисунок находится в папке, перейдите в эту папку, пройдя полный путь до файла.

1 Подключите USB-устройство к соединителю USB-порта на машине (см. стр. 185).

2 Нажмите на кнопку .





→ Отображаются рисунки и папка, находящиеся в корневом каталоге.



5

Вышивание

**3** Нажмите на кнопку  если для сортировки рисунков на USB-устройстве создана папка; на экране будут отображены рисунки, находящиеся в папке.

\* Для возврата к первоначальному экрану без извлечения данных нажмите на кнопку .

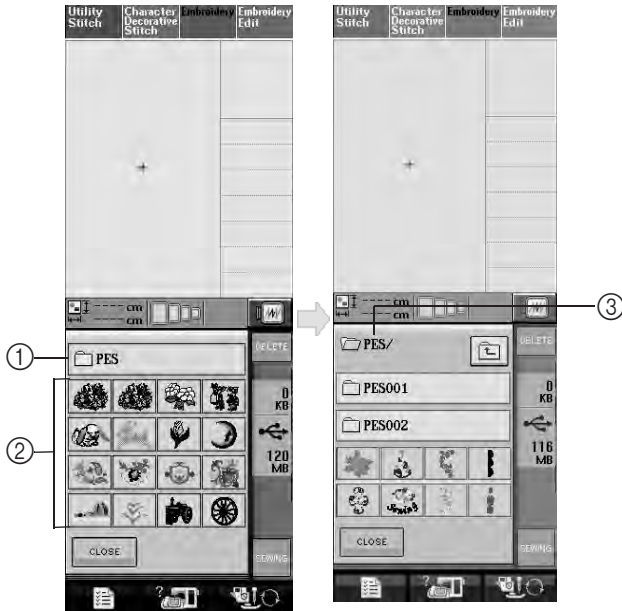

- ① Наименование папки
- ② Рисунки для вышивания в корневом каталоге
- ③ Путь

→ Над списком отображается путь до текущей папки. Отображаются рисунки и папка, находящиеся в текущей папке.

\* Для возврата к предыдущей папке нажмите кнопку .

**4** Нажмите на кнопку с изображением рисунка, данные которого требуется извлечь.

\* Для возврата к первоначальному экрану нажмите на кнопку .

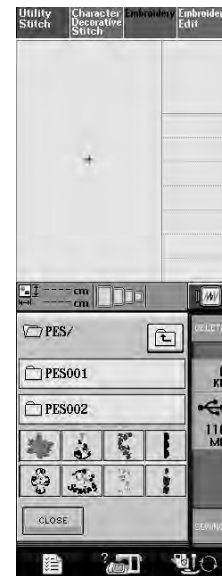

**5** Нажмите на кнопку .

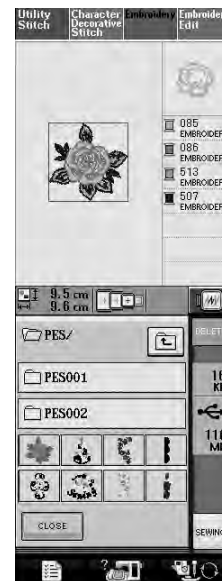

→ На дисплее отображается экран шитья.

## Извлечение данных из компьютера

- 1 Подключите соединители USB-кабеля к соответствующим соединителям USB-портов на компьютере и на машине (см. стр. 186).
- 2 На компьютере откройте “My Computer”, затем перейдите к “Removable Disk”.



- 3 Переместите/скопируйте данные рисунка в “Removable Disk”.



→ Данные рисунка в “Removable Disk” записываются в память машины.



### Примечание

- Во время записи данных не отсоединяйте USB-кабель.
- Не создавайте папки (каталоги) в “Removable Disk”. Поскольку папки не отображаются, данные рисунков не могут быть извлечены.

- 4 Нажмите на кнопку .



→ Рисунки, хранящиеся в памяти компьютера, отображаются на экране выбора.

- 5 Нажмите на кнопку с изображением рисунка, данные которого требуется извлечь.

\* Для возврата к первоначальному экрану нажмите на кнопку .



- 6 Нажмите на кнопку .



→ На дисплее отображается экран шитья.



5

Вышивание

# ВЫШИВКА АППЛИКАЦИЙ

## Использование рисунка обрамления для изготовления аппликаций (1)

Для изготовления аппликаций можно использовать рисунки оформления, имеющие такую же форму и размер, что и аппликация. Вышейте один рисунок прямой строчкой и один рисунок атласной строчкой.

- 1 Выберите рисунок оформления прямой строчкой. Вышейте рисунок на материале аппликации, а затем аккуратно вырежьте его вокруг внешнего контура.

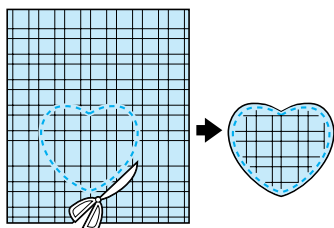
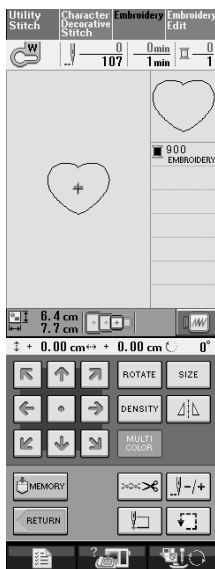

- 2 Вышейте рисунок, идентичный тому, что был вышит в ходе выполнения шага 1, на ткани-основе.

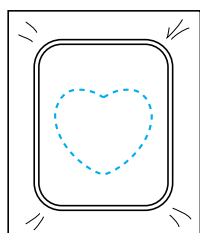

- 3 Нанесите тонкий слой специального клея или состава аэрозоля для временного приклеивания на обратную (изнаночную) сторону вырезанной аппликации, изготовленной в ходе выполнения шага 1. Приклейте аппликацию на ткань-основу, совместив аппликацию со швом контура.

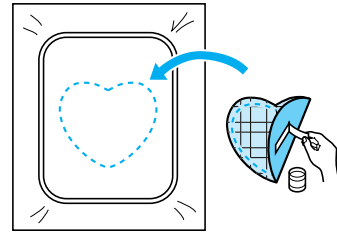

- 4 Выберите рисунок оформления, вышиваемый атласной строчкой, имеющий ту же форму, что и аппликация. Для изготовления аппликации вышейте рисунок по аппликации, приклеенной на ткань-основу в ходе выполнения шага 3.

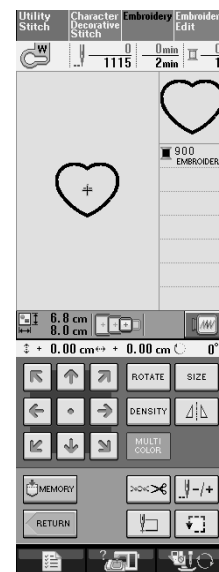

### Примечание

- Если размер или позиция рисунков были изменены при их выборе, сделайте соответствующие заметки о размере и расположении.

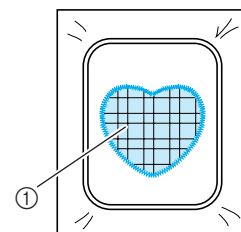

① Материал аппликации

## Использование рисунка обрамления для изготовления аппликаций (2)

Это второй способ изготовления аппликаций с использованием рисунков вышивки. При использовании этого способа не требуется заменять ткань в пяльцах. Вышейте один рисунок прямой строчкой и один рисунок атласной строчкой.

- 1 Выберите рисунок обрамления, прошиваемый прямой строчкой, и вышейте этот рисунок на ткани-основе.

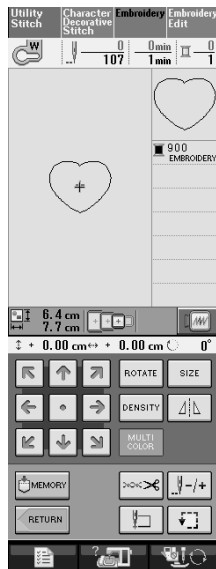

- 2 Положите ткань, из которой будет вырезаться аппликация, поверх рисунка, вышитого в ходе выполнения шага 1.

\* Следите за тем, чтобы ткань аппликации полностью покрыла шов.

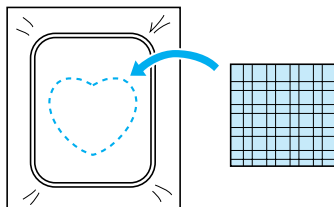

- 3 Вышейте такой же рисунок на ткани аппликации.

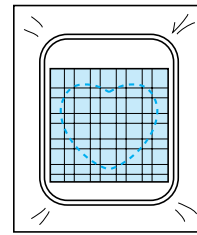

- 4 Снимите пяльцы с вышивального модуля и обрежьте ткань аппликации вокруг внешней стороны строчки.

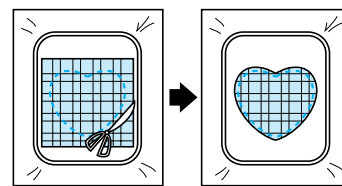

### Примечание

- При обрезке ткани не снимайте ее с пялец. Кроме того, не тяните ткань слишком сильно. Это может вызвать ослабление натяжения ткани в пяльцах.

- 5 Выберите рисунок обрамления, вышиваемый атласной строчкой, имеющий ту же форму, что и аппликация.

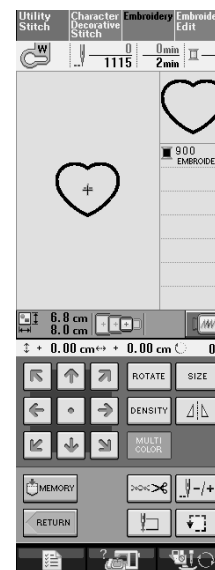

### Примечание

- Не изменяйте размер или позицию рисунка



5

Вышивание



- 6** Для завершения изготовления аппликации снова установите пальцы на вышивальный модуль и вышите атласной строчкой рисунок.

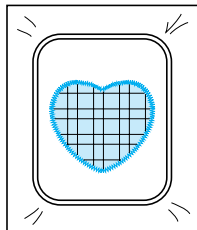



## Глава 6

# Редактирование рисунков вышивки

**ОБЪЯСНЕНИЕ ФУНКЦИЙ** ..... 194

**ВЫБОР РИСУНКОВ ДЛЯ РЕДАКТИРОВАНИЯ** ..... 195

Выбор рисунков вышивки/кружевных рисунков/рисунков для окаймления/рисунков для вышивки крестиками/букв алфавита, украшенных цветами/ рисунков обрамления..... 196

Выбор букв алфавита ..... 196

**РЕДАКТИРОВАНИЕ РИСУНКОВ** ..... 199

■ **Функции кнопок** ..... 200

Перемещение рисунка ..... 201

Поворот рисунка ..... 201

Изменение размера рисунка ..... 202

Удаление рисунка ..... 203

Изменение конфигурации букв алфавита ..... 203

Изменение интервала между буквами алфавита ..... 203

Изменение цвета каждой буквы алфавита в рисунке.....204

Изменение цвета нити ..... 205

Создание таблицы собственных нитей ..... 206

■ **Добавление цвета в таблицу собственных нитей из списка**..... 208

Выбор цвета из таблицы собственных нитей ..... 208

Создание повторяющихся рисунков..... 209

■ **Вышивание повторяющихся рисунков** ..... 209

■ **Повторение одного элемента в повторяющемся рисунке**..... 211

■ **Назначение разметки нитью** ..... 212

После редактирования..... 213

**КОМБИНИРОВАНИЕ РИСУНКОВ** ..... 214

Редактирование комбинированных рисунков .....214

Вышивание комбинированных рисунков ..... 216

**ИСПОЛЬЗОВАНИЕ ФУНКЦИЙ ПАМЯТИ**.....217

## ОБЪЯСНЕНИЕ ФУНКЦИЙ

С помощью функций редактирования рисунков вышивки можно комбинировать рисунки вышивки и знаки, изменять размер рисунков, поворачивать рисунки и выполнять многие другие функции редактирования. Машина позволяет выполнять 9 функций, перечисленных ниже.

### ■ Комбинирование рисунков

Простое комбинирование рисунков вышивки, рисунков обрамления, знаков, рисунков, извлекаемых из памяти машины, рисунков, извлекаемых с приобретаемых отдельно карт с данными для вышивания, и многих других рисунков.

### ■ Перемещение рисунков

Изменение позиции рисунков в пределах области вышивания 30 см × 18 см и проверка позиции по отображению на ЖК-дисплее.

### ■ Поворот рисунков

Поворот рисунков с шагом в один градус, 10 градусов или 90 градусов.

### ■ Увеличение или уменьшение рисунков

Увеличение или уменьшение размеров рисунков.

- Для некоторых рисунков использование этой функции невозможно.

### ■ Создание зеркальных отображений

Создание горизонтальных (относительно вертикальной оси) зеркальных отображений рисунков.

- Для некоторых рисунков использование этой функции невозможно.

### ■ Изменение интервала между буквами алфавита

Увеличение или уменьшение интервала между знаками в комбинированных рисунках.

### ■ Изменение изображения/расположения букв алфавита

Расположение знаков по кривой линии, по диагонали и т. п. Можно выбрать один из 6 вариантов.

### ■ Изменение цветов нитей рисунков

Изменение цветов нитей вышиваемого рисунка на ваши любимые цвета.

### ■ Создание повторяющихся рисунков

Добавление копий рисунка для создания рисунка, вышивание которого повторяется в вертикальном или горизонтальном направлении.



# ВЫБОР РИСУНКОВ ДЛЯ РЕДАКТИРОВАНИЯ

Подготовьте машину для вышивания в соответствии с инструкциями, приведенными на стр. 138, и нажмите на кнопку **Embroidery Edit** для отображения экрана, показанного ниже.

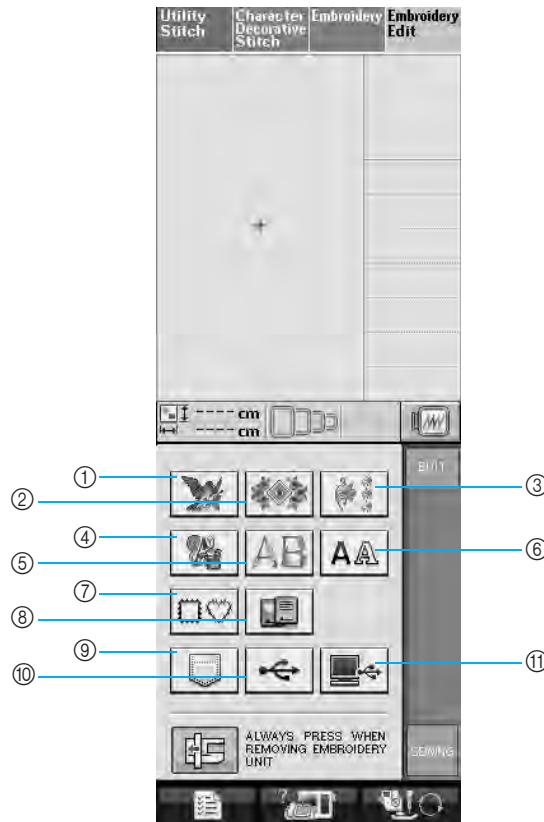

- ① Рисунки вышивки
- ② Кружевные рисунки
- ③ Рисунки для окаймления изделий
- ④ Рисунки для вышивки крестиками
- ⑤ Буквы алфавита, украшенные цветами
- ⑥ Буквы алфавита
- ⑦ Рисунки обрамления
- ⑧ Рисунки с карты с данными для вышивания (приобретаемой отдельно)
- ⑨ Рисунки, сохраненные в памяти машины (см. стр. 187)
- ⑩ Рисунки, сохраненные в USB-устройствах (см. стр. 187)
- ⑪ Рисунки, сохраненные на компьютере (см. стр. 189)



## Напоминание

Более подробную информацию об экране выбора каждой категории см. на стр. 144.



## Примечание

При установленном вышивальном модуле можно шить обычными строчками или вышивать знаки/шить декоративными строчками, нажав соответственно на кнопку **Utility Stitch** или на кнопку **Character Decorative Stitch** (появится сообщение-подтверждение для перемещения каретки). Перед шитьем поднимите гребенки транспортера, а затем установите соответствующую прижимную лапку.



6

## Выбор рисунков вышивки/ кружевных рисунков/рисунков для окаймления/рисунков для вышивки крестиками/букв алфавита, украшенных цветами/ рисунков обрамления

- 1 Выберите категорию рисунка.
- 2 Нажмите на кнопку с изображением рисунка, который требуется отредактировать.
  - \* Более подробную информацию о выборе рисунков см. на стр. 145 и 147.
  - Рисунок отображается в верхней части экрана.
- 3 Нажмите на кнопку  .

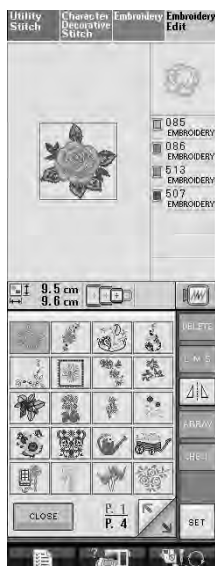

→ Рисунок, выбранный для редактирования, на экране редактирования рисунков вышивки выделяется контуром красного цвета.

- 4 Для редактирования рисунков вышивки перейдите к чтению соответствующей главы (см. “РЕДАКТИРОВАНИЕ РИСУНКОВ” на стр. 199).

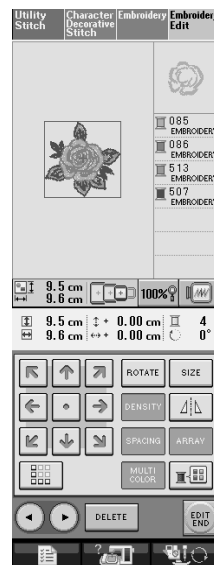

## Выбор букв алфавита

При выборе рисунка знака на экране редактирования рисунков вышивки можно в то же время редактировать изображение этого рисунка.

- 1 Нажмите на кнопку  .



**2** Выберите шрифт, а затем введите знаки.  
(Пример: A B C D)

\* Более подробную информацию о выборе знаков см. на стр. 146.

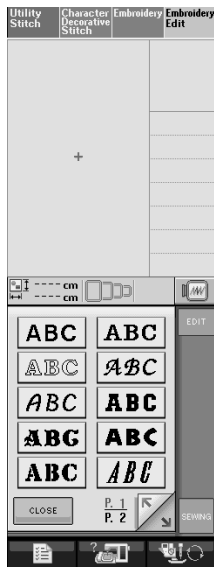



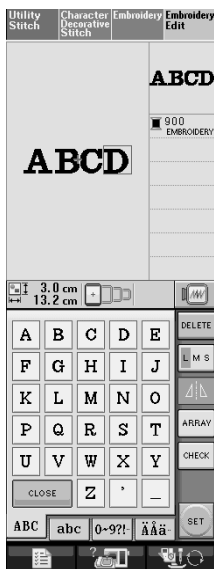

**3** Для изменения расположения рисунка нажмите на кнопку **ARRAY**.

\* Если знаки слишком маленькие и их плохо видно, нажмите на кнопку **CHECK** для просмотра изображения введенных знаков.







**4** Выберите расположение. (Пример: )

При выборе дуги измените с помощью кнопок  и  радиус изгиба дуги.

- \* Для того чтобы дуга стала более плоской, нажмите на кнопку .
- \* Для того чтобы дуга стала более изогнутой, нажмите на кнопку .

**Напоминание**

При выборе  кнопки  и  изменяются на кнопки  и . Эти кнопки позволяют увеличивать или уменьшать угол наклона.

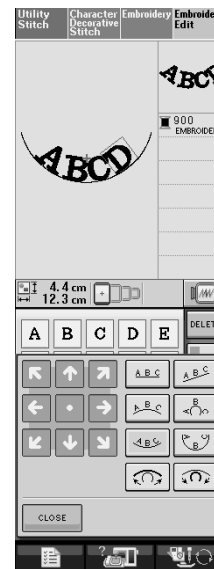

**5** Для возврата к первоначальному экрану нажмите на кнопку  .

**6** После завершения выбора нажмите на кнопку  .

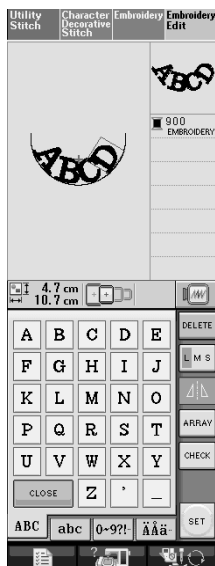

→ Появляется экран редактирования рисунков вышивки.

**7** Для редактирования рисунков вышивки перейдите к чтению соответствующей главы (см. “РЕДАКТИРОВАНИЕ РИСУНКОВ” на стр. 199).

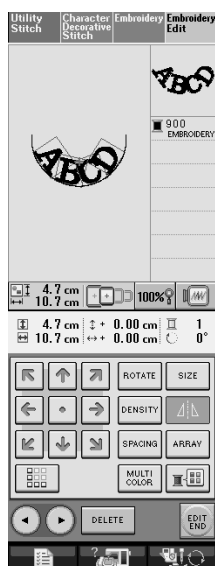

## РЕДАКТИРОВАНИЕ РИСУНКОВ

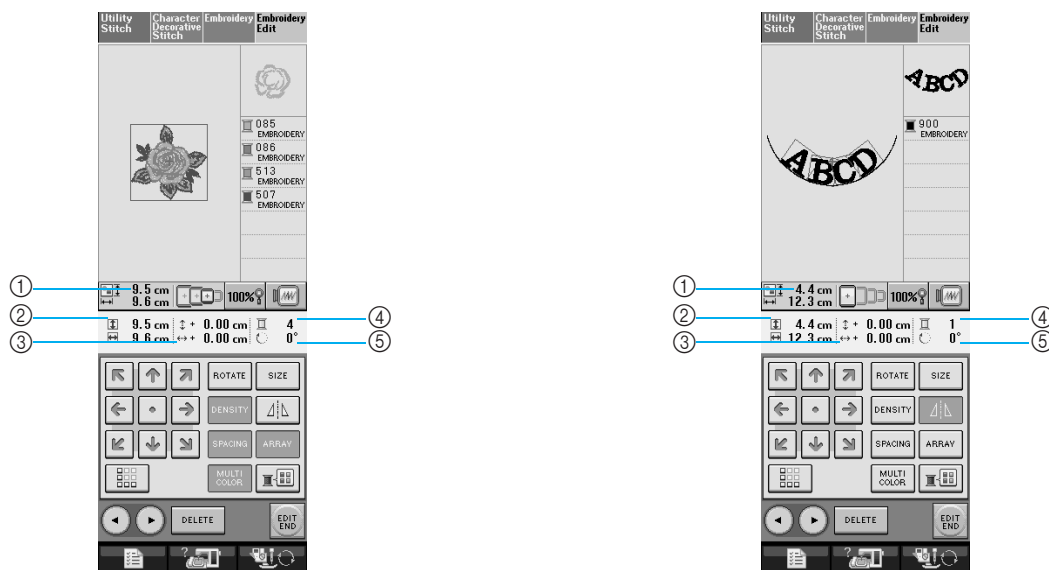

- ① Размер всего комбинированного рисунка в целом.
- ② Размер выбранного в текущий момент рисунка.
- ③ Расстояние от центра пялец.
- ④ Выбранный в текущий момент цвет и количество цветов в рисунке.
- ⑤ Угол поворота рисунка.

**Напоминание**

Если изображение этой кнопки имеет светло-серый цвет, то для выбранного рисунка эта функция не может использоваться.



6



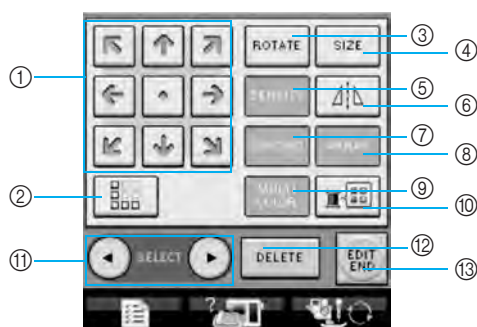

## ■ Функции кнопок



№.	Отображение	Название кнопки	Пояснение	Стр.
①		Кнопки с обозначениями стрелок ( Кнопка “Центр”)	Служат для перемещения рисунка в направлении, указанном стрелкой, изображенной на кнопке. (Для возврата рисунка в исходную позицию нажмите на кнопку .)	201
②		Кнопка окаймления (Border)	Служит для создания повторяющегося рисунка.	209
③		Кнопка поворота (Rotate)	Служит для поворота рисунка. Рисунок можно поворачивать с шагом в один градус, 10 градусов или 90 градусов.	201
④		Кнопка изменения размера (Size)	Служит для изменения размера рисунка. Рисунки можно увеличивать или уменьшать.	202
⑤		Кнопка изменения плотности рисунков обрамления или рисунков знаков.	Служит для изменения плотности рисунков обрамления или рисунков знаков.	179
⑥		Кнопка горизонтального зеркального отображения выбранного рисунка.	Служит для создания горизонтального зеркального отображения выбранного рисунка.	179
⑦		Кнопка изменения интервала между знаками (Spacing)	Служит для изменения интервала между рисунками знаков.	203
⑧		Кнопка расположения (Array)	Служит для изменения конфигурации рисунков знаков.	203
⑨		Кнопка многоцветного алфавита (Multi color)	Служит для изменения цвета каждого отдельного знака в рисунке.	204
⑩		Кнопка палитры нитей	Служит для изменения цветов отображаемого рисунка.	205
⑪		Кнопки выбора рисунка	При выборе комбинированного рисунка можно с помощью этих кнопок выбрать часть рисунка, которую требуется отредактировать.	—
⑫		Кнопка удаления (Delete)	Служит для удаления выбранного рисунка (рисунка, выделенного контуром красного цвета).	203
⑬		Кнопка завершения редактирования (Edit end)	Служит для перехода к выполнению следующего шага.	213

## Перемещение рисунка

Путем нажатия на кнопки  переместите рисунок в направлении, указанном на изображении кнопкой стрелкой.

Для возврата рисунка в центр области вышивания нажмите на кнопку .

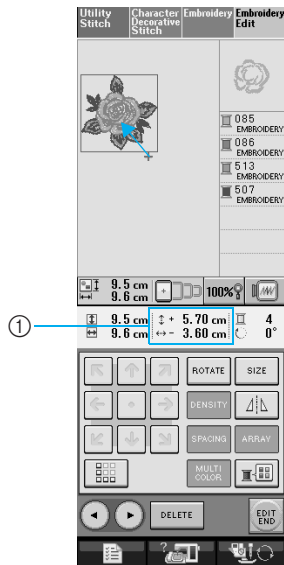





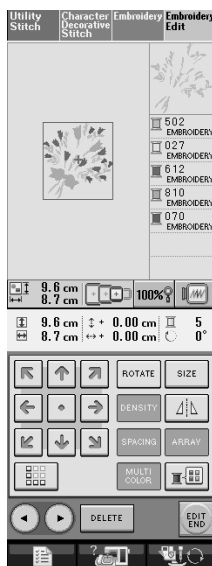

① Расстояние от центра

## Поворот рисунка

1 Нажмите на кнопку .



2 Выберите угол, на который требуется повернуть рисунок.

- \* Для поворота рисунка на 90 градусов влево нажмите на кнопку .
- \* Для поворота рисунка на 90 градусов вправо нажмите на кнопку .
- \* Для поворота рисунка на 10 градусов влево нажмите на кнопку .
- \* Для поворота рисунка на 10 градусов вправо нажмите на кнопку .
- \* Для поворота рисунка на 1 градус влево нажмите на кнопку .
- \* Для поворота рисунка на 1 градус вправо нажмите на кнопку .
- \* Для возврата рисунка к исходному положению нажмите на кнопку .

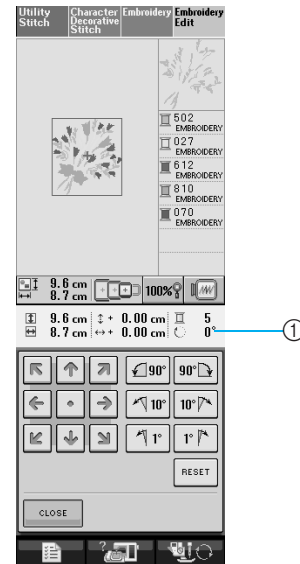

① Угол поворота рисунка



6

Редактирование рисунков вышивки

**3** Для возврата к первоначальному экрану нажмите на кнопку  .

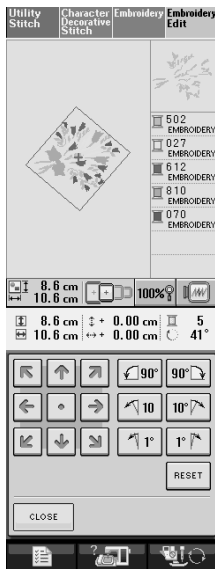





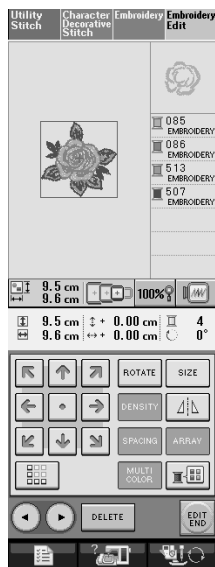

## Изменение размера рисунка

**1** Нажмите на кнопку  .



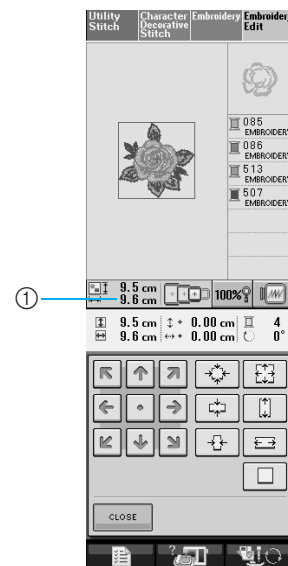

**2** Выберите направление, в котором требуется изменить размер.

- \* Для увеличения рисунка нажмите на кнопку  .
- \* Для уменьшения рисунка нажмите на кнопку  .
- \* Для растягивания рисунка по горизонтали нажмите на кнопку  .
- \* Для сжатия рисунка по горизонтали нажмите на кнопку  .
- \* Для растягивания рисунка по вертикали нажмите на кнопку  .
- \* Для сжатия рисунка по вертикали нажмите на кнопку  .
- \* Для возврата рисунка к исходным размерам нажмите на кнопку  .

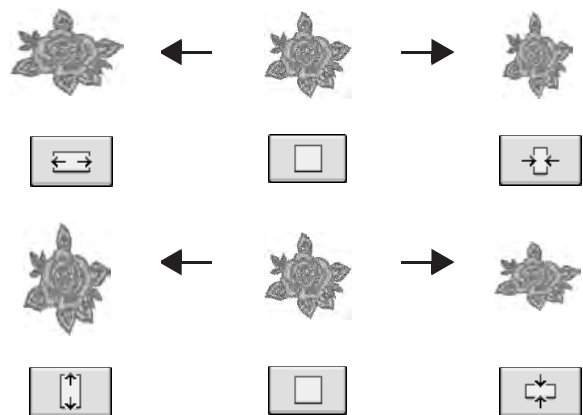

① Размер редактируемого в текущий момент рисунка



**3** Для возврата к первоначальному экрану нажмите на кнопку  .

## Удаление рисунка

Для удаления рисунка с экрана нажмите на кнопку **DELETE**.

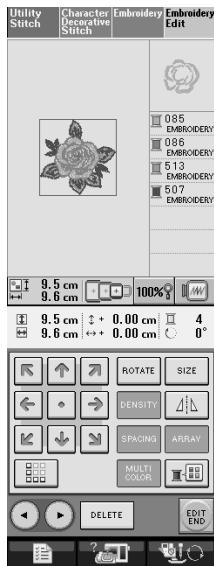

## Изменение конфигурации букв алфавита

1 Нажмите на кнопку **ARRAY**.

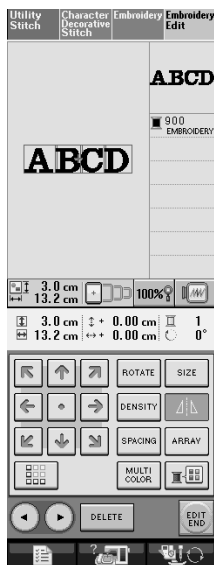

2 Нажмите на кнопку расположения, которое требуется вышить.

\* Более подробную информацию о типах расположения см. на стр. 197.

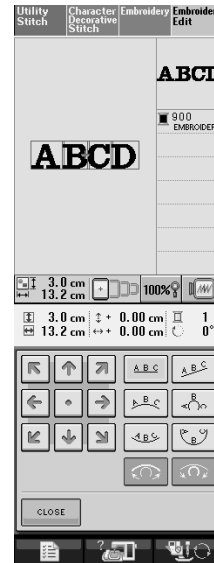

→ На дисплее отображается выбранное расположение.



3 Нажмите на кнопку **CLOSE**.

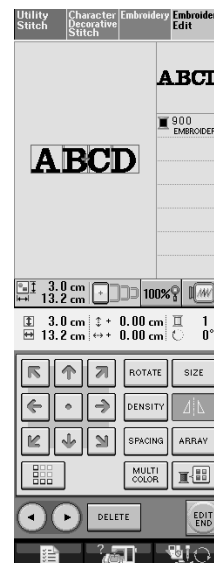

## Изменение интервала между буквами алфавита

1 Нажмите на кнопку **SPACING**.



6

**2** С помощью кнопок   измените интервал между знаками.

- \* Для увеличения интервала между знаками нажмите на кнопку .
- \* Для уменьшения интервала между знаками нажмите на кнопку .
- \* Для возврата рисунка к исходным размерам нажмите на кнопку .

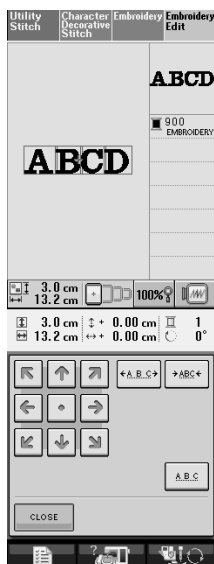

**A B C D** ↔ **A B C D**



**3** Для возврата к первоначальному экрану нажмите на кнопку .

## Изменение цвета каждой буквы алфавита в рисунке

**1** Для выполнения назначения цвета нити каждому знаку нажмите на кнопку .

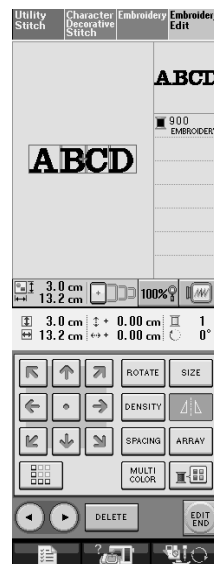

**2** Измените цвет нити, которой должна вышиваться каждая буква алфавита, на требуемый цвет.

- \* Для изменения цветов нитей в последовательности их вышивания нажмите на кнопку  (см. стр. 205).

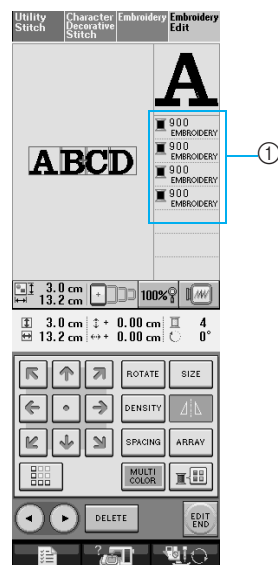

① Цвет каждого знака



## Изменение цвета нити

Изменять цвета нитей можно путем перемещения цвета, который требуется изменить, на верхнюю позицию последовательности вышивания и выбора нового цвета из цветов нитей на машине.

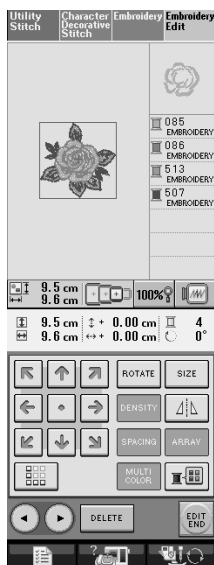
1 Нажмите на кнопку .



→ Отображается экран палитры цветов нитей.

2 Для перемещения цвета, который требуется изменить, на верхнюю позицию последовательности вышивания нажмите на кнопку  или на кнопку .

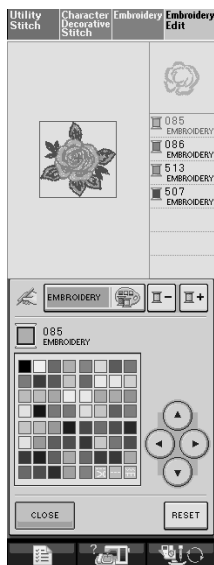

3 С помощью кнопок    

выберите новый цвет из предлагаемой палитры цветов.

- \* Для возврата к первоначальному цвету нажмите на кнопку . Если было изменено несколько цветов, эта команда возвращает все цвета к своим первоначальным цветам.
- \* Можно выбирать цвета из палитры путем непосредственного нажатия на экран специально предназначенным для этого пером.

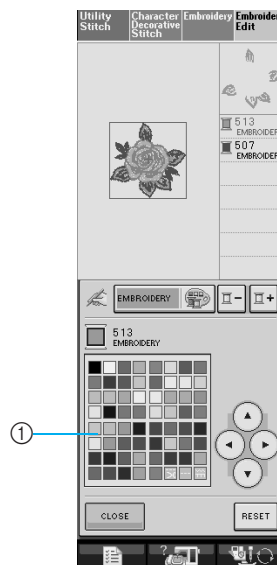

① Палитра цветов

→ Выбранный цвет появляется на верхней позиции последовательности вышивания.



6

#### 4 Нажмите на кнопку .

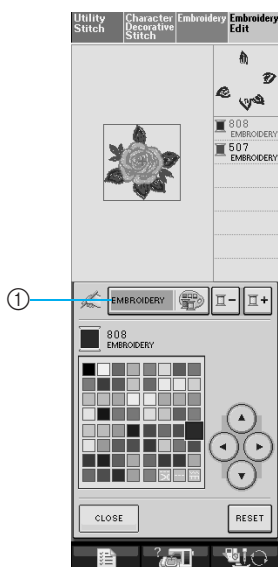

① Кнопка изменения палитры цветов/таблицы собственных нитей

→ На дисплее отображаются измененные цвета.



#### Напоминание

Процедура выбора цвета из таблицы собственных нитей описана в соответствующем разделе (см. “Выбор цвета из таблицы собственных нитей” на стр. 208).



## Создание таблицы собственных нитей



В машине предусмотрена возможность создания таблицы собственных нитей, содержащей наиболее часто используемые цвета нитей. Цвета нитей можно выбрать из расширенного списка цветов нитей машины, производимых пятью различными компаниями. Можно выбрать любой цвет и переместить его в таблицу собственных нитей.



#### Примечание



В памяти некоторых машин в таблице собственных цветов уже может храниться 300 дополнительных цветов нитей Robison-Anton.

1 Нажмите на кнопку  , а затем – на кнопку  . Нажмите на кнопку  для отображения Р. 5.

2 Путем нажатия на кнопки   

 выберите в таблице собственных нитей позицию, в которую должен быть добавлен цвет.

\* Можно также выбирать цвета путем непосредственного нажатия на изображение палитры специально предназначенным для этого пером.

\* С помощью кнопок  и  можно выполнять прокрутку таблицы собственных цветов через 100 цветов одним нажатием.

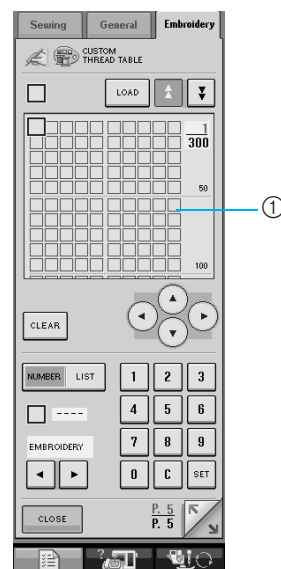

① Таблица собственных нитей

**3** С помощью кнопок выберите один из товарных знаков нитей на машине.

**4** С помощью кнопок введите четырехзначный номер цвета.

\* Если было выполнено ошибочное действие, то нажмите на кнопку для удаления выбранного номера, а затем введите правильный номер.

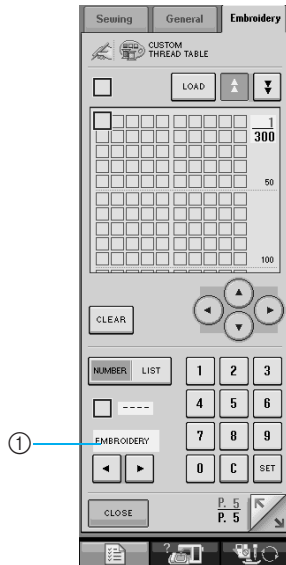

① Товарный знак нити

**5** Нажмите на кнопку .

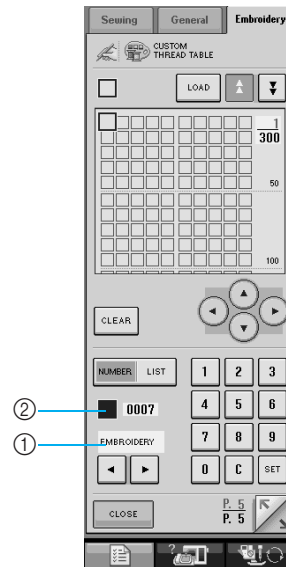

① Товарный знак нити

② Вводимый номер

→ Выбранный цвет нити вносится в таблицу собственных нитей.

### Примечание

- Если не нажать кнопку , номер цвета нити не будет изменен.

**6** Повторяйте предыдущие шаги до тех пор, пока не будут заданы все требуемые цвета нитей.

\* Для удаления заданного цвета из палитры нажмите на кнопку .

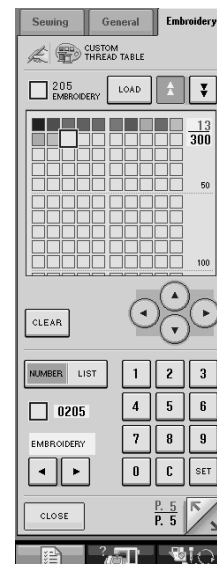

**7** Для возврата к первоначальному экрану нажмите на кнопку .



6



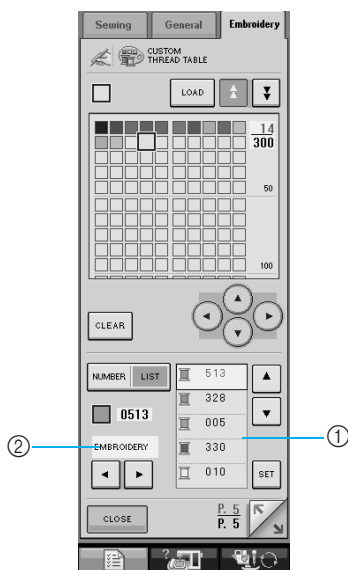

## ■ Добавление цвета в таблицу собственных нитей из списка

- 1 Повторите выполнение предыдущих шагов с 1 по 3.
- 2 Для отображения списка нитей нажмите на кнопку  .
- 3 С помощью кнопок   выберите цвет НИТИ.



- 1 Список нитей
- 2 Товарный знак нити

- 4 Нажмите на кнопку  .
- 5 Повторяйте предыдущие шаги до тех пор, пока не будут заданы все требуемые цвета нитей.

\* Для удаления заданного цвета из палитры нажмите на кнопку  .



## Выбор цвета из таблицы собственных нитей

Можно выбрать цвет из 300 (максимум) цветов нитей, внесенных в таблицу собственных нитей.

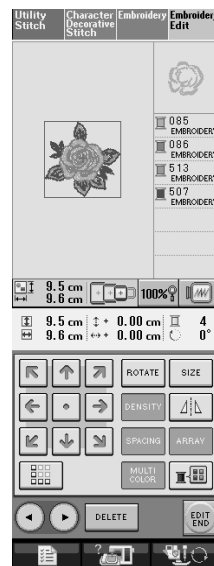
- 1 Нажмите на кнопку  .



→ Отображается экран палитры цветов нитей.

- 2 Для перемещения цвета, который требуется изменить, на верхнюю позицию последовательности вышивания нажмите на кнопку  или на кнопку  .

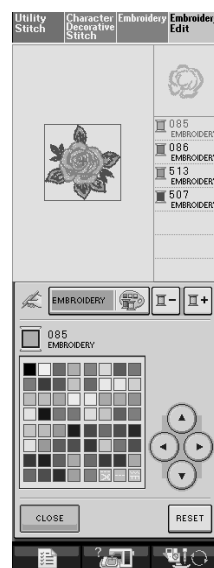



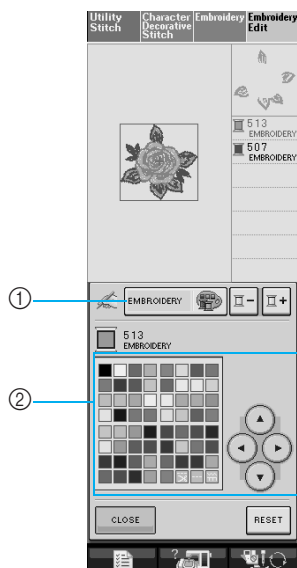

### 3 Нажмите на кнопку .



- ① Кнопка изменения палитры цветов/  
собственных нитей
- ② Палитра цветов
- Появляется таблица собственных нитей.

### 4 Путем нажатия на кнопки

 выберите новый цвет из таблицы собственных нитей.

- \* Для прокрутки таблицы собственных нитей нажимайте на кнопки  и .
- \* Для возврата к исходному цвету нажмите на кнопку .
- \* Можно выбирать цвета из таблицы собственных нитей путем непосредственного нажатия на экран специально предназначенным для этого пером.

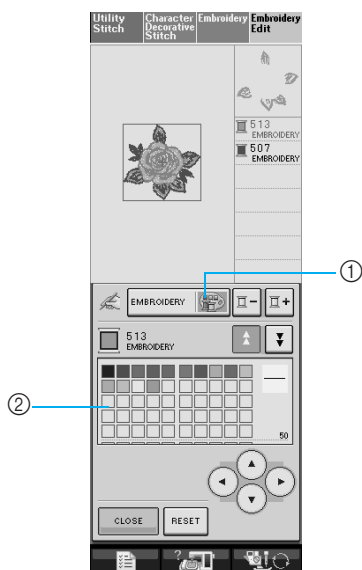

- ① Собственная нить
- ② Таблица собственных нитей
- На дисплее отображаются измененные цвета.

### 5 Нажмите на кнопку .

## Создание повторяющихся рисунков

### ■ Вышивание повторяющихся рисунков

С помощью функции окаймления изделий можно создавать строчки с использованием повторяющихся рисунков. Кроме того, в строчке с повторяющимися рисунками можно настраивать интервал между рисунками.

#### 1 Выберите рисунок и нажмите на

кнопку .

#### 2 Нажмите на кнопку .

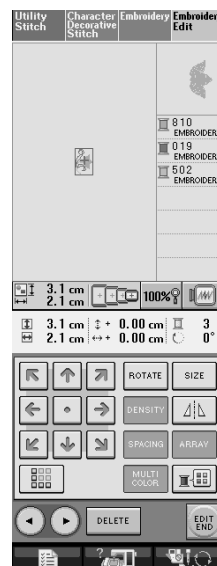

6



Редактирование рисунков вышивки

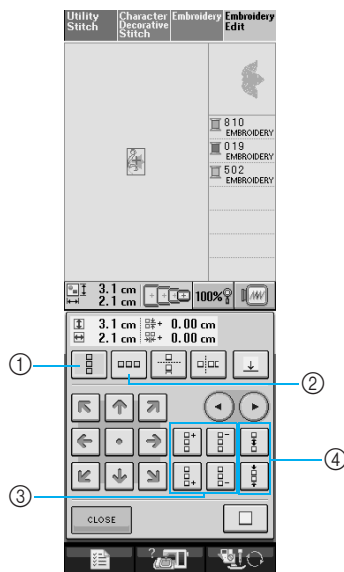

**3** Выберите направление, в котором должно повторяться вышивание рисунка.



- ① Вертикальное направление
- ② Горизонтальное направление
- ③ Кнопки повторения и удаления
- ④ Кнопки интервалов



→ Индикатор направления вышивания рисунков изменяет свой вид в зависимости от выбранного направления.

**4** С помощью кнопки  повторите рисунок в верхней части узора, а с помощью кнопки  — в нижней.

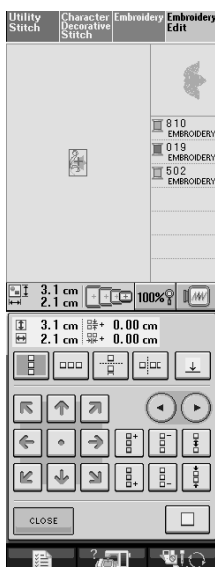
- \* Для удаления верхнего рисунка нажмите на кнопку .
- \* Для удаления нижнего рисунка нажмите на кнопку .



**5** Настройте интервал между повторяющимися рисунками.

- \* Для увеличения интервала нажмите на кнопку .
- \* Для уменьшения интервала нажмите на кнопку .

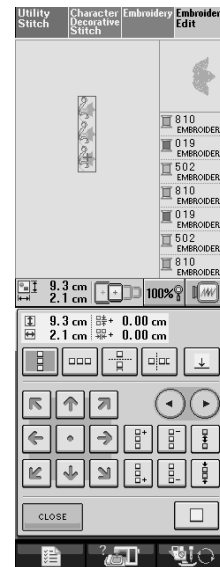

 **Напоминание**

Интервал между рисунками можно настраивать только для рисунков, выделенных обрaмлением красного цвета.

**6** Завершите создание повторяющихся рисунков путем повторения шагов с **3** по **5**.

**7** Для того чтобы закончить повторение, нажмите на кнопку .

 **Напоминание**

- При наличии двух и более рисунков все они группируются в один рисунок в обрaмлении красного цвета.

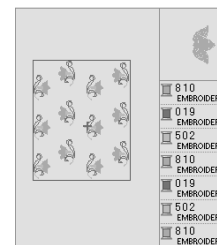



- При изменении направления, в котором должно выполняться повторение рисунка, все рисунки в обрaмлении красного цвета группируются в один повторяющийся блок автоматически. Для преобразования повторяющегося рисунка обратно в одиночный рисунок нажмите на кнопку . Процедуру повторения одного элемента в повторяющемся рисунке см. в следующем разделе.

## Повторение одного элемента в повторяющемся рисунке

С использованием функции вырезки (Cut) можно выбрать один элемент повторяющегося рисунка и повторять только этот отдельный элемент. Эта функция позволяет создавать сложные повторяющиеся рисунки.

### 1 Выберите направление, в котором должен вырезаться повторяющийся рисунок.

- \* Для вырезки рисунка в горизонтальном направлении нажмите на кнопку .
- \* Для вырезки рисунка в вертикальном направлении нажмите на кнопку .

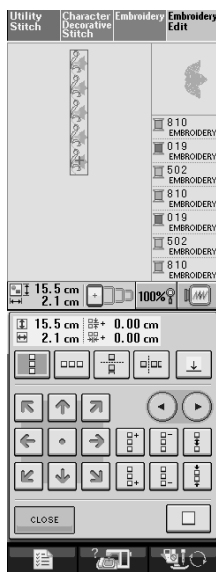

→ Индикатор направления вырезки рисунков изменяет свой вид в зависимости от выбранного направления.

### 2 С помощью кнопок и выберите линию вырезки.

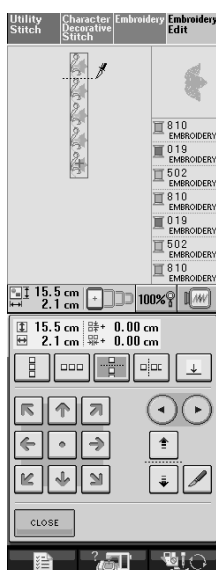

→ Линия вырезки перемещается.

### 3 Нажмите на кнопку .

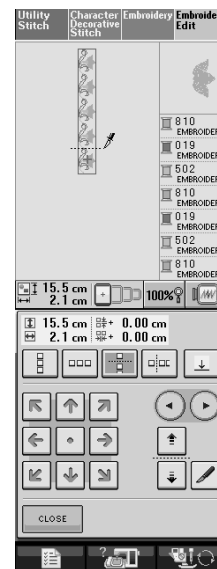

→ Повторяющийся рисунок разбивается на отдельные элементы.

### 4 С помощью кнопок и выберите элемент, который должен повторяться.

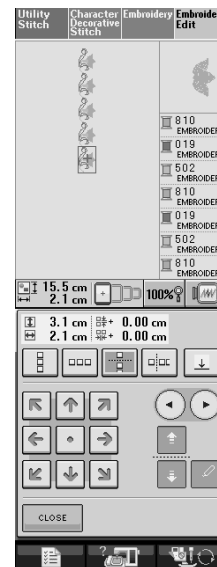

6

Редактирование рисунков вышивки

- 5** Выполните повторение выбранного элемента.
- 6** Для того чтобы закончить повторение, нажмите на кнопку  .

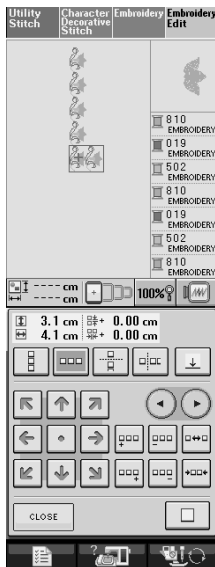

### Примечание

- После разбиения повторяющегося рисунка на отдельные элементы вернуться к первоначальному повторяющемуся рисунку невозможно.

## ■ Назначение разметки нитью

Посредством прошивания разметки нитью можно легко совмещать рисунки при вышивании серии рисунков. По окончании вышивании рисунка разметка нитью в форме стрелки прошивается последней нитью. При вышивании серии рисунков расположите следующий узор, который должен вышиваться, ориентируясь по острию этой стрелки.

### Напоминание

- При повторяющемся вышивании отдельных рисунков разметка нитью прошивается только по периметру рисунка.
- В полях, изображение которых имеет светло-серый цвет, вышивать разметку невозможно.

- 1** Нажмите на кнопку  .

- 2** Нажмите на кнопку  .

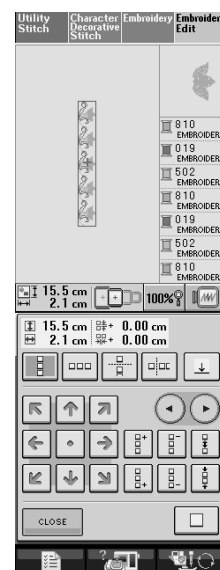

### 3 Путем нажатия на кнопки



выберите разметку нитью, которая должна быть прошита.

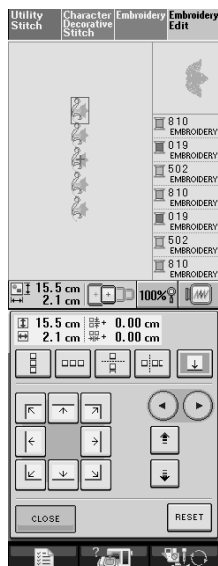

#### Напоминание

- При наличии двух и более элементов с помощью кнопок и или кнопок и выберите рисунок, которому требуется назначить разметку нитью.

### 4 Нажмите на кнопку

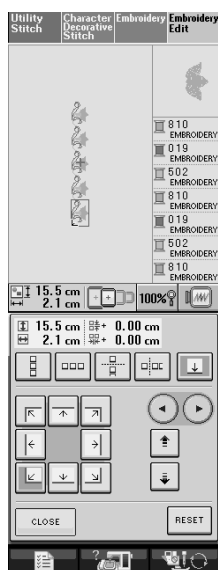

## После редактирования

### 1 Нажмите на кнопку

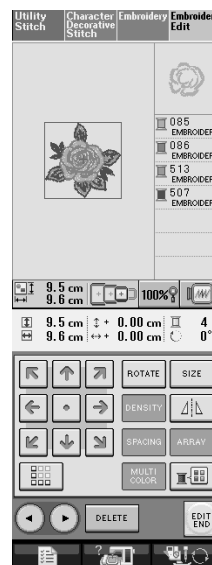

### 2 Если требуется вышить рисунок немедленно, нажмите на кнопку для вывода на дисплей экрана шитья.



- \* Для возврата к экрану редактирования рисунков вышивки нажмите на кнопку .
- \* Для комбинирования рисунка с другими рисунками выберите следующий рисунок на этом экране (см. стр. 214).
- \* Более подробную информацию о вышивании рисунков см. на стр. 161.

#### Напоминание

Если после нажатия на кнопку требуется вернуться к экрану редактирования, нажмите на кнопку , а затем – на кнопку .



6

# КОМБИНИРОВАНИЕ РИСУНКОВ



## Редактирование комбинированных рисунков

**Пример:** Комбинирование букв алфавита с рисунками вышивки и последующее редактирование



**1** Для выбора рисунка вышивки нажмите на кнопку .



**2** С помощью кнопки  просмотрите Р.4, а затем выберите .



**3** Нажмите на кнопку .



4 Нажмите на кнопку .

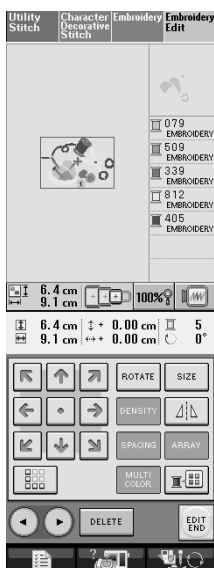

5 Для ввода букв алфавита нажмите на кнопку .

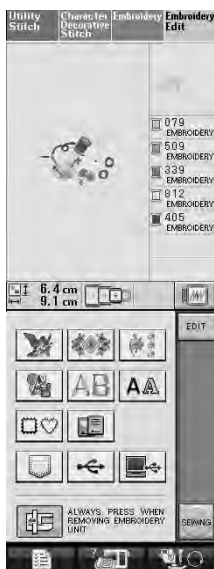

6 Выберите  и введите слово "Sewing".

\* После выбора буквы  нажмите на кнопку

 для изменения размера буквы на размер M, затем введите остальные буквы.

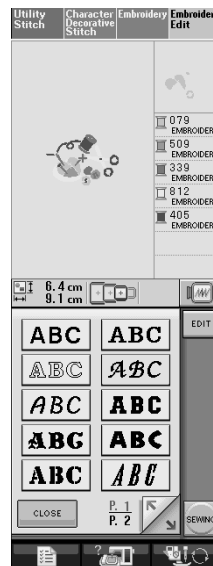

→ Введенные буквы отображаются в центре дисплея.

7 Нажмите на кнопку .

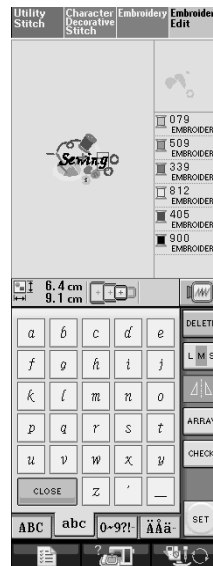



**8** С помощью кнопок  переместите буквы.

**9** Для изменения расположения букв нажмите на кнопку  .

\* Более подробную информацию об изменении расположения см. на стр. 203.

**10** Для изменения цвета букв нажмите на кнопку  .

\* Более подробную информацию об изменении расположения см. на стр. 205.

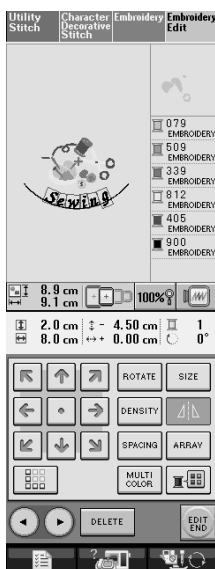

**11** По окончании редактирования нажмите на кнопку  .

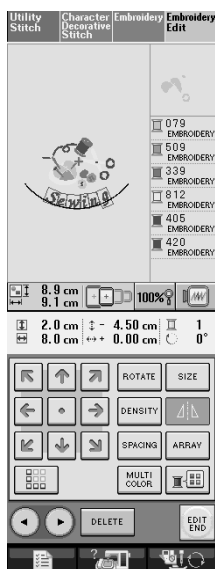

## Вышивание комбинированных рисунков

Комбинированные рисунки вышиваются в том порядке, в котором они были введены. В данном примере вышивание выполняется в следующем порядке:

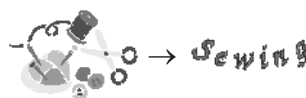

**Примечание**  
Следуйте указаниям, представленным в разделе “Выполнение рисунков вышивки” на стр. 162.

**1** Вышейте рисунок  в соответствии с порядком вышивания цветов, отображающимся на правой стороне дисплея.

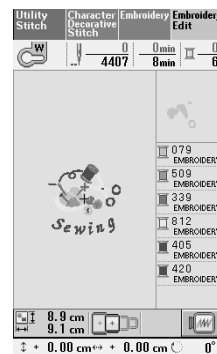

→ По окончании окаймления курсор [+]  
перемещается на часть рисунка “Sewing”.

**2** Вышейте слово .

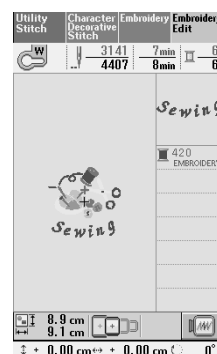

→ После вышивания слова “Sewing” происходит возврат к экрану шитья.

## ИСПОЛЬЗОВАНИЕ ФУНКЦИЙ ПАМЯТИ

Аналогично рисункам вышивки, описанным в Главе 5, отредактированные рисунки вышивки можно сохранять в памяти машины, в памяти персонального компьютера или в USB-устройствах и извлекать эти рисунки оттуда. Просмотрите в соответствующих разделах Главы 5 информацию о сохранении и извлечении рисунков вышивки и выполните те же самые процедуры для сохранения и извлечения отредактированных рисунков вышивки.

Более подробную информацию о ФУНКЦИЯХ ПАМЯТИ см. на стр. 181.



6

Редактирование рисунков вышивки





## Глава 7

# “МОИ СТРОЧКИ”

<b>СОЗДАНИЕ СТРОЧКИ .....</b>	<b>220</b>
<b>ВВОД ДАННЫХ СТРОЧКИ .....</b>	<b>222</b>
■ <b>Функции кнопок .....</b>	<b>222</b>
■ <b>Перемещение точки .....</b>	<b>225</b>
■ <b>Перемещение части рисунка или всего рисунка в целом.....</b>	<b>225</b>
■ <b>Вставка новых точек .....</b>	<b>226</b>
<b>ИСПОЛЬЗОВАНИЕ СОБСТВЕННЫХ СТРОЧЕК.....</b>	<b>228</b>
<b>Сохранение собственных строчек в списке.....</b>	<b>228</b>
■ <b>Если память заполнена (Memory is Full) .....</b>	<b>228</b>
<b>Извлечение сохраненных строчек.....</b>	<b>229</b>

# СОЗДАНИЕ СТРОЧКИ

С использованием функции MY CUSTOM STITCH™ (“МОИ СТРОЧКИ”) можно вносить в память машины самостоятельно созданные строчки. Кроме того, можно вышивать узоры, комбинируя строчки, созданные с использованием функции MY CUSTOM STITCH™, с встроенными знаками (см. стр. 120).

## Напоминание

- Стежки строчек, созданных с использованием функции MY CUSTOM STITCH™, могут иметь длину максимум 7 мм.
- Создание строчек с помощью функции MY CUSTOM STITCH™ можно упростить, начертив их предварительно на входящем в комплект поставки машины листе с координатной сеткой.

## 1 Вычертите рисунок строчки на листе с координатной сеткой (номер изделия X81277-001).

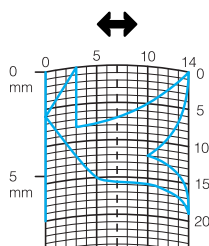

## Напоминание

Упростите рисунок таким образом, чтобы он мог вышиваться непрерывной линией. Для получения более привлекательной строчки замкните линию рисунка путем пересечения начала и конца этой линии.

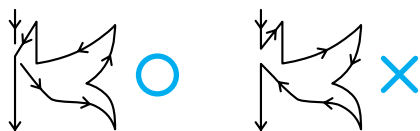

Если рисунок должен повторяться или связываться с другими рисунками, то начальная и конечная точки этого рисунка должны находиться на одной высоте (на одной линии координатной сетки).



## 2 Задайте интервал между повторяющимися строчками.

- \* Путем настройки интервала между повторяющимися строчками можно создавать различные рисунки с использованием одной строчки.

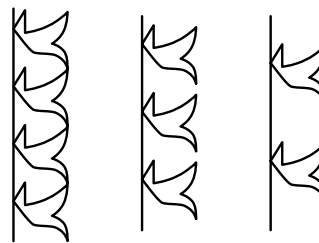
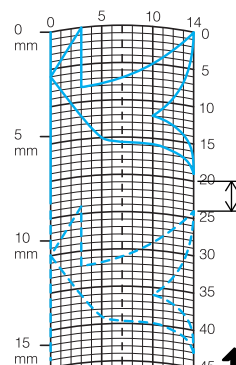

## 3 Расположите на листе точки, в которых линия рисунка должна пресекаться с сеткой, и соедините эти точки линией.

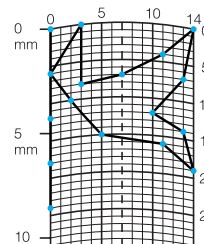

## 4 Определите координаты x и y для каждой из отмеченных точек.

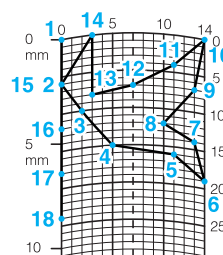

## Напоминание

Этим будет определяться рисунок строчки, который будет вышиваться.

## Примеры собственных строчек

	<b>Строчка</b>	<b>1</b>	<b>2</b>	<b>3</b>	<b>4</b>	<b>5</b>	<b>6</b>	<b>7</b>	<b>8</b>	<b>9</b>	<b>10</b>	<b>11</b>	<b>12</b>	<b>13</b>	<b>14</b>	<b>15</b>
		0	12	18	22	23	21	17	14	12	9	6	3	1	3	6
		0	0	3	6	10	13	14	13	11	13	14	13	10	6	3
	<b>Строчка</b>	<b>16</b>	<b>17</b>	<b>18</b>	<b>19</b>	<b>20</b>	<b>21</b>	<b>22</b>	<b>23</b>	<b>24</b>	<b>25</b>	<b>26</b>	<b>27</b>	<b>28</b>	<b>29</b>	<b>30</b>
		12	41	43	40	41	38	35	32	30	32	35	41	45	47	44
		0	0	4	7	11	13	14	13	10	6	3	0	0	4	7
	<b>Строчка</b>	<b>31</b>	<b>32</b>	<b>33</b>	<b>34</b>	<b>35</b>	<b>36</b>	<b>37</b>	<b>38</b>	<b>39</b>	<b>40</b>	<b>41</b>	<b>42</b>	<b>43</b>	<b>44</b>	<b>45</b>
		45	47	50	54	56	55	51	45	70						
	11	13	14	13	10	6	3	0	0							

	<b>Строчка</b>	<b>1</b>	<b>2</b>	<b>3</b>	<b>4</b>	<b>5</b>	<b>6</b>	<b>7</b>	<b>8</b>	<b>9</b>	<b>10</b>	<b>11</b>	<b>12</b>	<b>13</b>	<b>14</b>	<b>15</b>
		0	30	32	32	32	33	35	35	37	35	32	30	30	29	26
		0	0	1	7	10	12	11	8	12	14	14	11	5	3	8
	<b>Строчка</b>	<b>16</b>	<b>17</b>	<b>18</b>	<b>19</b>	<b>20</b>	<b>21</b>	<b>22</b>	<b>23</b>	<b>24</b>	<b>25</b>	<b>26</b>	<b>27</b>	<b>28</b>	<b>29</b>	<b>30</b>
		24	18	13	12	13	10	12	8	12	7	12	6	10	5	10
		10	13	14	14	12	11	10	9	8	6	6	3	2	0	2
	<b>Строчка</b>	<b>31</b>	<b>32</b>	<b>33</b>	<b>34</b>	<b>35</b>	<b>36</b>	<b>37</b>	<b>38</b>	<b>39</b>	<b>40</b>	<b>41</b>	<b>42</b>	<b>43</b>	<b>44</b>	<b>45</b>
		16	19	23	22	17	22	23	19	42						
	1	0	0	6	10	6	0	0	0							

	<b>Строчка</b>	<b>1</b>	<b>2</b>	<b>3</b>	<b>4</b>	<b>5</b>	<b>6</b>	<b>7</b>	<b>8</b>	<b>9</b>	<b>10</b>	<b>11</b>	<b>12</b>	<b>13</b>	<b>14</b>	<b>15</b>
		0	3	5	8	12	17	20	24	27	29	31	32	30	27	24
		0	5	8	11	13	14	14	13	12	11	9	6	3	1	0
	<b>Строчка</b>	<b>16</b>	<b>17</b>	<b>18</b>	<b>19</b>	<b>20</b>	<b>21</b>	<b>22</b>	<b>23</b>	<b>24</b>	<b>25</b>	<b>26</b>	<b>27</b>	<b>28</b>	<b>29</b>	<b>30</b>
		21	18	16	15	15	16	18	21	25	28	33	37	41	43	44
		0	1	3	5	8	10	12	13	14	14	13	11	8	5	0
	<b>Строчка</b>	<b>31</b>	<b>32</b>	<b>33</b>	<b>34</b>	<b>35</b>	<b>36</b>	<b>37</b>	<b>38</b>	<b>39</b>	<b>40</b>	<b>41</b>	<b>42</b>	<b>43</b>	<b>44</b>	<b>45</b>

	<b>Строчка</b>	<b>1</b>	<b>2</b>	<b>3</b>	<b>4</b>	<b>5</b>	<b>6</b>	<b>7</b>	<b>8</b>	<b>9</b>	<b>10</b>	<b>11</b>	<b>12</b>	<b>13</b>	<b>14</b>	<b>15</b>
		0	5	4	5	8	7	8	11	11	11	16	11	7	4	0
		7	7	3	7	7	0	7	7	3	7	7	3	0	3	7
	<b>Строчка</b>	<b>16</b>	<b>17</b>	<b>18</b>	<b>19</b>	<b>20</b>	<b>21</b>	<b>22</b>	<b>23</b>	<b>24</b>	<b>25</b>	<b>26</b>	<b>27</b>	<b>28</b>	<b>29</b>	<b>30</b>
		4	7	11	16	21	20	21	24	23	24	27	27	27	32	27
		11	14	11	7	7	11	7	7	14	7	7	11	7	7	11
	<b>Строчка</b>	<b>31</b>	<b>32</b>	<b>33</b>	<b>34</b>	<b>35</b>	<b>36</b>	<b>37</b>	<b>38</b>	<b>39</b>	<b>40</b>	<b>41</b>	<b>42</b>	<b>43</b>	<b>44</b>	<b>45</b>
		23	20	16	20	23	27	32								
	14	11	7	3	0	3	7									



7

"МОИ СТРОЧКИ"

# ВВОД ДАННЫХ СТРОЧКИ

## ■ Функции кнопок

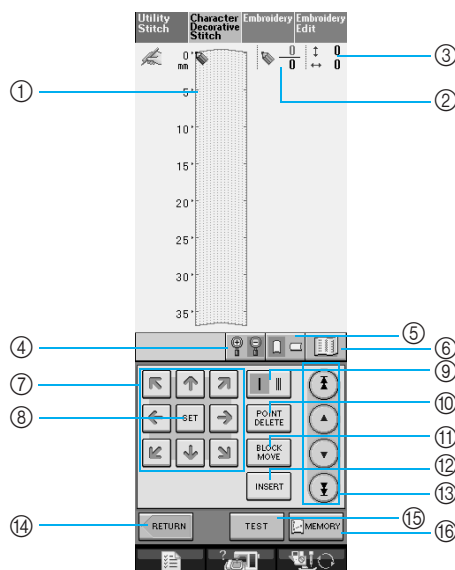

- ① В этой области отображается создаваемая в текущий момент строчка.
- ② Наверху – номер устанавливаемой в настоящий момент точки, внизу – общее количество точек в строчке.
- ③ Наверху – координата “y” указателя , внизу – координата “x” указателя .



№.	Отображение	Название кнопки	Пояснение	Стр.
④		Кнопка увеличения	При нажатии на эту кнопку появляется увеличенный вариант создаваемой в настоящий момент строчки.	223
⑤		Кнопка направления линий сетки	Служит для изменения направления линий координатной сетки на листе.	223
⑥		Кнопка отображения	Служит для просмотра изображения строчки.	224
⑦		Кнопки с обозначениями стрелок	Эти кнопки служат для перемещения указателя  по области отображения.	223-227
⑧		Кнопка установки (Set)	Служит для установки точки на рисунке строчки.	223-225
⑨		Кнопка выбора одиночной/тройной строчки	Служит для выбора однократного или тройного прошивания строчки между двумя точками.	223
⑩		Кнопка удаления точки (Point delete)	Служит для удаления выбранной точки.	224
⑪		Кнопка перемещения блока (Block move)	Служит для объединения точек в группу и совместного их перемещения.	225
⑫		Кнопка вставки (Insert)	Служит для вставки новых точек в рисунок строчки.	226
⑬		Кнопки “от точки к точке” (Point-to-point)	Служат для перемещения указателя  от точки к точке на строчке или к первой или к последней введенной точке на строчке.	225-226
⑭		Кнопка возврата (Return)	Служит для выхода из экрана ввода данных строчки.	—
⑮		Кнопка тестирования (Test)	Служит для пробного вышивания строчки.	224, 228
⑯		MY CUSTOM STITCH™, кнопка обращения к памяти (Memory)	Служит для сохранения создаваемой в текущий момент строчки в памяти.	228

1 Нажмите на кнопку  .

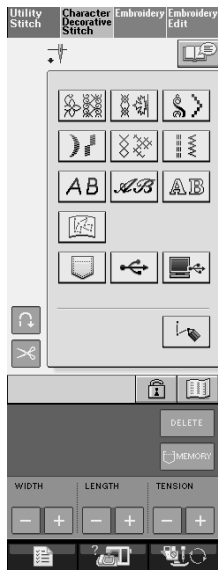
2 Нажмите на кнопку  .



3 С помощью кнопок  переместите указатель  в позицию с координатами первой точки на листе с сеткой.

- \* Для изменения направления линий координатной сетки на листе нажмите на кнопку  .
- \* Для увеличения изображения создаваемой в настоящий момент строчки нажмите на кнопку  .

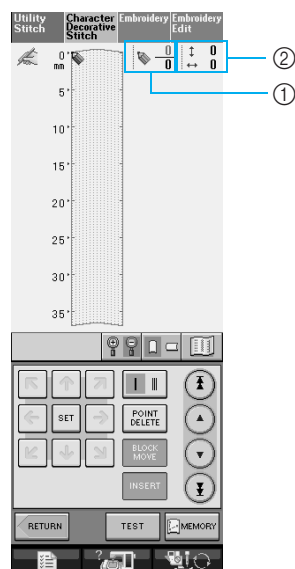



- ① Номер выбранной в текущий момент точки/общее количество точек
- ② Координаты указателя 



### Напоминание

Когда в левом верхнем углу ЖК-дисплея присутствует изображение  , это означает, что для ввода данных можно использовать перо для нажатия на кнопку на сенсорном экране.

4 Для добавления точки, указываемой

символом  (указатель), нажмите на кнопку  .

- \* Для вставки координат с помощью пера для нажатия на кнопку на сенсорном экране коснитесь требуемой точки кончиком этого пера. После того как перо будет убрано от экрана, указанная точка вводится в граф этих координат. Отображается номер выбранной в текущий момент точки вместе с общим количеством точек в строчке.

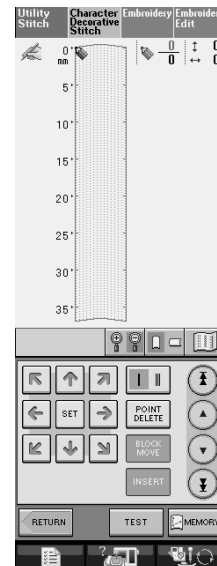

5 Выберите однократное или тройное прошивание строчки между первыми двумя точками.

- \* Для выбора тройной строчки нажмите на соответствующую кнопку, чтобы она приняла следующий вид:  .





7

«МОИ СТРОЧКИ»





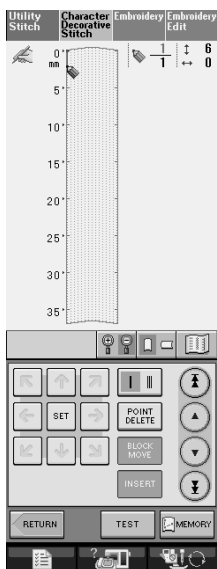

**6** С помощью кнопок  переместите

указатель  на вторую точку и нажмите на кнопку .



**7** Повторяйте описанные выше шаги для каждой точки, которая устанавливается на листе с сеткой, до тех пор, пока рисунок строчки на будет вычерчен на экране непрерывной линией.

- \* Для удаления выбранной введенной точки нажмите на кнопку .
  - \* Для пробного вышивания строчки нажмите на кнопку .
- Для возврата к первоначальному экрану нажмите на кнопку .

\* Для просмотра изображения строчки нажмите на кнопку .

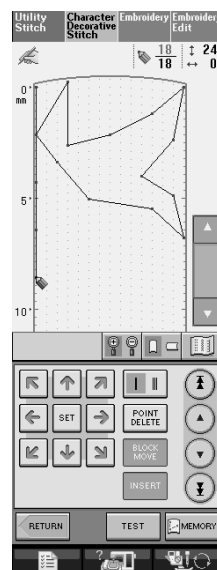



### **Напоминание**

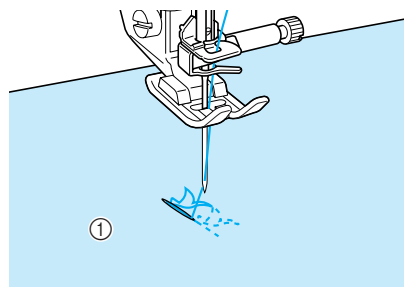



- Если были введены точки, расположенные слишком близко друг к другу, ткань может не подаваться надлежащим образом. Отредактируйте данные строчки таким образом, чтобы интервалы между точками стали больше.
- Если рисунок должен повторяться или связываться с другими рисунками, следите за тем, чтобы связывающие строчки были добавлены таким образом, чтобы рисунки строчек не перекрывались.





① Связывающие строчки

## ■ Перемещение точки

**1** Путем нажатия на кнопку  или на кнопку  переместите указатель  на требуемую точку.

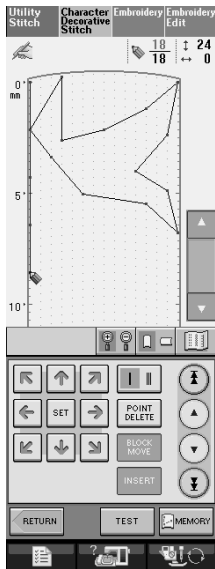

- \* Для перемещения указателя  на первую точку нажмите на кнопку .
- \* Для перемещения указателя  на последнюю точку нажмите на кнопку .
- \* Можно также перемещать указатель  с помощью пера для нажатия на кнопку на сенсорном экране.



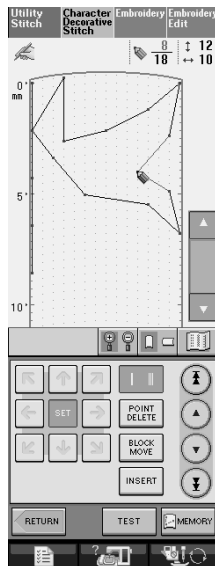



**2** С помощью кнопок  переместите точку.



## ■ Перемещение части рисунка или всего рисунка в целом

**1** Путем нажатия на кнопку  или на кнопку  переместите указатель  на первую точку части рисунка, которую требуется переместить.

- \* Для перемещения указателя  на первую точку нажмите на кнопку .
- \* Для перемещения указателя  на последнюю точку нажмите на кнопку .
- \* Можно также перемещать указатель  с помощью пера для нажатия на кнопку на сенсорном экране.

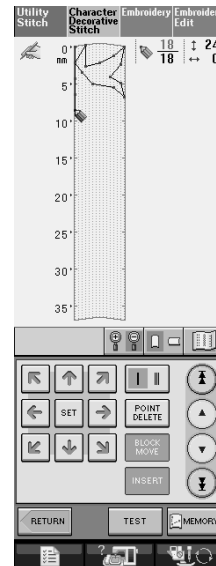

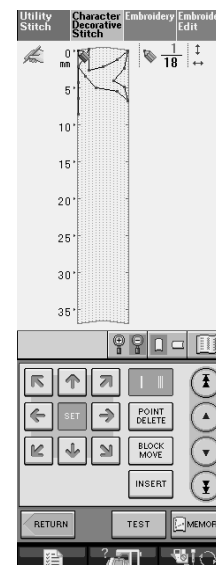

**2** Нажмите на кнопку .



→ Выбираются сама выбранная точка и все точки, которые были введены после нее.



**3** Для перемещения выбранной части рисунка нажмите на кнопку  или на кнопку .

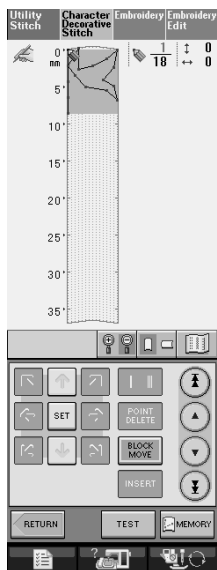



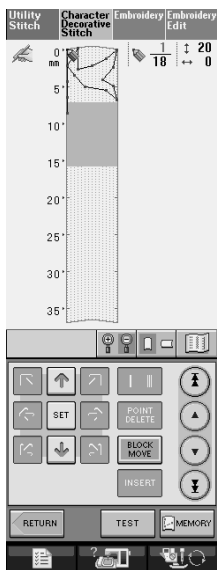





**4** Нажмите на кнопку .



→ Выбранная часть рисунка перемещается.

## ■ Вставка новых точек

**1** Путем нажатия на кнопку  или на кнопку  переместите указатель  на то место рисунка, где требуется добавить новую точку.

- \* Для перемещения указателя  на первую точку нажмите на кнопку .
- \* Для перемещения указателя  на последнюю точку нажмите на кнопку .
- \* Можно также перемещать указатель  с помощью пера для нажатия на кнопку на сенсорном экране.

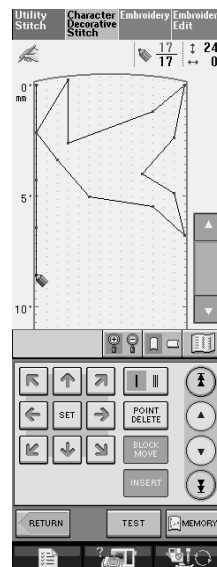

**2** Нажмите на кнопку .

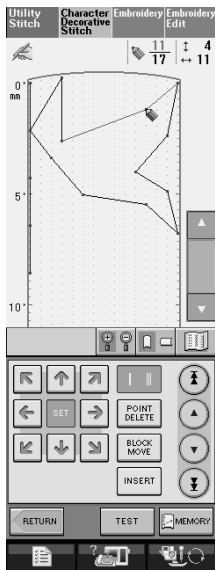

→ Новая точка вводится в рисунок, и указатель  перемещается на нее.

**3** С помощью кнопок  переместите точку.

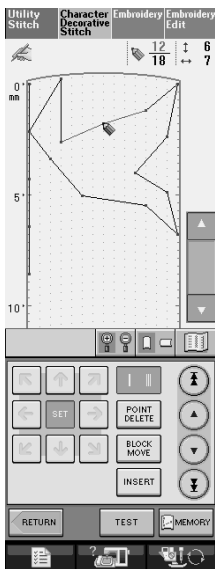

# ИСПОЛЬЗОВАНИЕ СОБСТВЕННЫХ СТРОЧЕК

## Сохранение собственных строчек в списке

Рисунки строчек, созданные с использованием функции MY CUSTOM STITCH™ можно сохранять для последующего использования. По окончании ввода данных строчки нажмите на кнопку . Появляется сообщение “Saving” (“Сохранение”), и строчка сохраняется в памяти.

Перед сохранением строчки нажмите на кнопку  для пробного вышивания этой строчки.

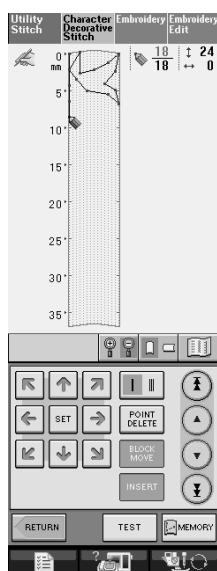

### Напоминание

- Сохранение рисунка строчки продолжается несколько секунд.
- Подробная информация об извлечении и сохранении рисунков строчек представлена в соответствующем разделе (см. стр. 229).



### Примечание

- Во время отображения сообщения “Saving” на экране не выключайте машину – это может привести к потере сохраняемых в этот момент данных рисунка строчки.

## ■ Если память заполнена (Memory is Full)

Если после нажатия на кнопку  появляется показанное на рисунке ниже

сообщение, то рисунок строчки не может быть сохранен, поскольку в памяти машины нет свободного пространства или объем данных сохраняемого рисунка строчки превышает объем свободного пространства в памяти. В этом случае для обеспечения возможности сохранения этого рисунка строчки в памяти машины необходимо удалить ранее сохраненный рисунок строчки.

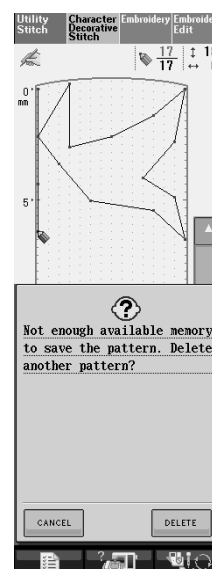

### Примечание

Для сохранения собственных строчек в USB-устройстве или в памяти компьютера, выполните описанную выше процедуру сохранения собственной строчки, а затем нажмите на кнопку  для выбора строчки (см. следующий раздел “Извлечение сохраненных строчек”). Для сохранения строчки в USB-устройстве или в памяти компьютера нажмите на кнопку . (Подробная информация представлена в соответствующих разделах (см. “Сохранение рисунков строчек в USB-устройствах (имеющихся в продаже)” на стр. 130 или “Сохранение рисунков строчек на компьютере” на стр. 131).)

## Извлечение сохраненных строчек

1 Нажмите на кнопку .

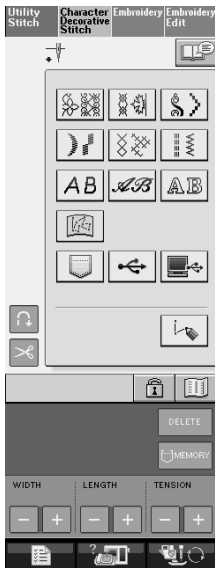



→ Отображается список сохраненных рисунков строчек.

2 Выберите рисунок строчки.

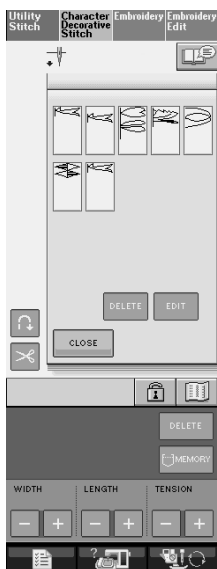
\* Для возврата к предыдущему экрану без извлечения данных нажмите на кнопку .



3 Нажмите на кнопку .

- \* Для удаления сохраненного рисунка строчки нажмите на кнопку .
- \* Для редактирования сохраненного рисунка строчки нажмите на кнопку .

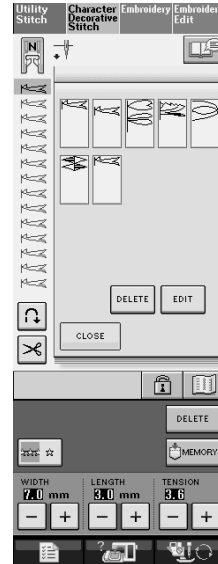

7

“МОИ СТРОЧКИ”





# Глава 8

## Приложение

<b>УХОД И ТЕХНИЧЕСКОЕ ОБСЛУЖИВАНИЕ .....</b>	<b>232</b>
Очистка экрана ЖК-дисплея .....	232
Очистка корпуса машины .....	232
Очистка челночного устройства .....	232
<b>НАСТРОЙКА ПАРАМЕТРОВ ЭКРАНА.....</b>	<b>234</b>
Изображения на экране плохо различимы.....	234
Неисправна сенсорная панель .....	234
<b>ПОИСК И УСТРАНЕНИЕ НЕИСПРАВНОСТЕЙ .....</b>	<b>236</b>
<b>СООБЩЕНИЯ ОБ ОШИБКАХ .....</b>	<b>241</b>
■ Звуковые аварийные сигналы .....	246
<b>ТЕХНИЧЕСКИЕ ХАРАКТЕРИСТИКИ .....</b>	<b>247</b>
<b>ОБНОВЛЕНИЕ ПРОГРАММНОГО ОБЕСПЕЧЕНИЯ .....</b>	<b>248</b>
Процедура обновления с использованием USB-устройств .....	248
Процедура обновления с использованием компьютера .....	249



# УХОД И ТЕХНИЧЕСКОЕ ОБСЛУЖИВАНИЕ

## ⚠ ВНИМАНИЕ

- Перед очисткой машины убедитесь в том, что она отключена от электропитания. В противном случае может произойти поражение электрическим током.

### Очистка экрана ЖК-дисплея

Если экран загрязнился, аккуратно протрите его мягкой сухой тканью. Не пользуйтесь органическими растворителями или моющими и очищающими средствами.

### Очистка корпуса машины

Если наружные поверхности машины загрязнены, слегка смочите чистую тряпочку нейтральным моющим средством, тщательно выжмите ее и протрите поверхности машины. Затем протрите поверхность сухой тканью.

### Очистка челночного устройства

Если в челночном устройстве или на шпульном колпачке накапливается пыль или грязь, то машина перестает работать надлежащим образом; может отказать функция обнаружения нити шпульки. Для получения хороших результатов шитья содержите машину в чистоте.

- 1 Нажмите на кнопку “Needle Position” (“Положение иглы”) для того, чтобы поднять иглу.
- 2 Опустите прижимную лапку.
- 3 Установите сетевой выключатель в положение OFF (ВЫКЛ.).
- 4 Снимите иглу и адаптер прижимной лапки (см. стр. 38 – 39).
- 5 Снимите плоскую платформу или вышивальный модуль (если они установлены).

- 6 Возьмитесь за обе стороны крышки игольной пластины и снимите ее, сдвинув на себя.

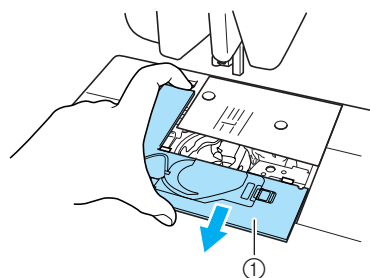

- ① Крышка игольной пластины  
→ Крышка игольной пластины снята.

- 7 Возьмитесь за шпульный колпачок и выньте его.

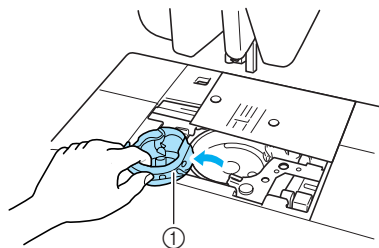

- ① Шпульный колпачок

- 8 При помощи щеточки или пылесоса удалите обрывки нити и пыль из челнока и из окружающих его механизмов и с поверхностей.

\* Не смазывайте маслом шпульный колпачок.

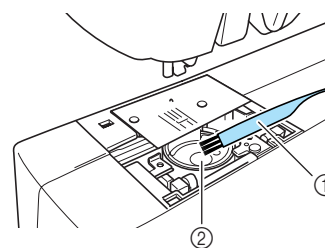

- ① Щеточка для очистки  
② Челнок

- 9** Вставьте шпульный колпачок таким образом, чтобы выступ на шпульном колпачке совпадал с пружиной.

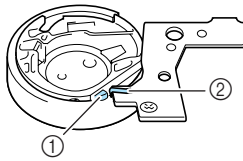
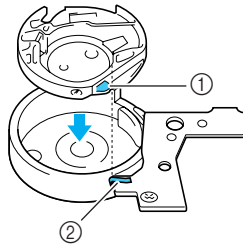

- ① Выступ  
② Пружина

- 10** Вставьте крышку игольной пластины в предназначенные для нее пазы на игольной пластине и задвиньте крышку на место.

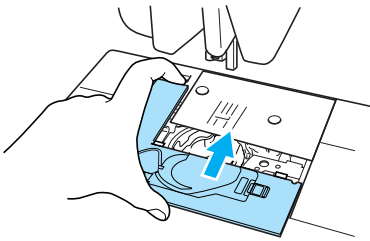

#### Примечание

- Никогда не пользуйтесь шпульным колпачком, на котором имеются царапины. Это может привести к запутыванию верхней нити, поломке иглы или ухудшению характеристик машины. По поводу приобретения нового шпульного колпачка (код детали: ХС3153-051 (зеленый винт), ХС8167-051 (розовый винт)) обратитесь в ближайший уполномоченный сервисный центр.
- Убедитесь, что шпульный колпачок установлен правильно. В противном случае может сломаться игла.



8

Приложение

## НАСТРОЙКА ПАРАМЕТРОВ ЭКРАНА



### Изображения на экране плохо различимы

Если после включения питания машины изображения на экране плохо различимы, выполните шаги, описанные ниже.

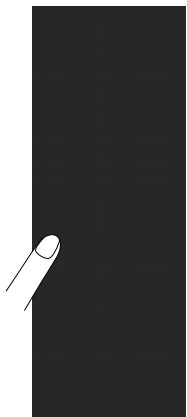
- 1 Нажмите пальцем на любое место на экране. Держа палец на экране, выключите и снова включите питание машины (установите сетевой переключатель сначала в положение OFF (ВЫКЛ.), а затем – в положение ON (ВКЛ.)).



→ Отображается экран BRIGHTNESS OF LCD (яркость ЖК-дисплея).

- 2 С помощью кнопок  ,  отрегулируйте параметры экрана таким образом, чтобы изображения на нем были хорошо видны.

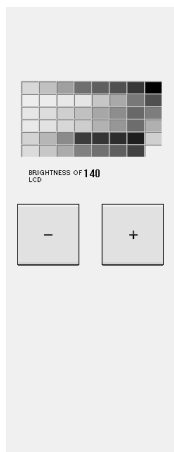

- 3 Установите сетевой выключатель сначала в положение OFF (ВЫКЛ.), а затем обратно в положение ON (ВКЛ.).

### Неисправна сенсорная панель

Если при нажатии на экранные кнопки экран не действует надлежащим образом (машина не выполняет операции или выполняет не те операции, которые должна), то для выполнения соответствующих регулировок выполните описанные ниже шаги.

- 1 Нажмите пальцем на любое место на экране. Держа палец на экране, выключите и снова включите питание машины (установите сетевой переключатель сначала в положение OFF (ВЫКЛ.), а затем – в положение ON (ВКЛ.)).

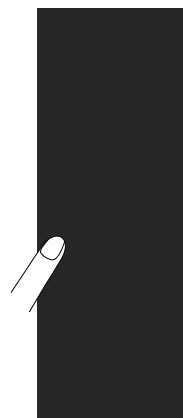

→ Отображается экран BRIGHTNESS OF LCD (яркость ЖК-дисплея).

- 2 Нажмите на кнопку “Automatic Threading” (“Автоматическая заправка нити”).

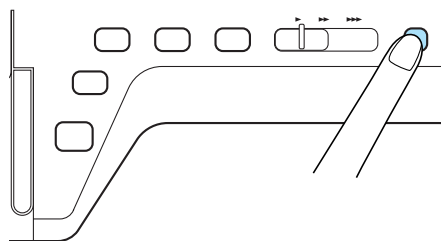

→ Появляется экран настроек сенсорной панели.

- 3** Входящим в комплект поставки машины пером для нажатия кнопок на сенсорном экране слегка коснитесь по очереди центра каждого символа “+” на экране, в порядке с 1 по 5.

\* Если после нажатия на перекрестье номер 5 сигнал зуммера прозвучал один раз, то операция завершена. Если сигнал зуммера прозвучал дважды, значит произошла ошибка. В этом случае повторите выполнение описанных выше шагов.



#### Примечание

- Для прикосновения к экрану пользуйтесь только входящим в комплект поставки машины специальным пером. Не используйте для этого механические карандаши, булавки или какие-либо иные острые предметы. Не надавливайте на экран слишком сильно. Это может привести к повреждению экрана.

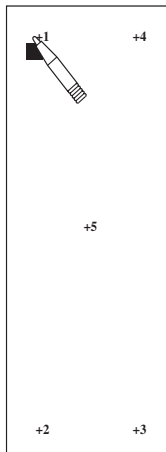

- 4** Установите сетевой выключатель сначала в положение OFF (ВЫКЛ.), а затем обратно в положение ON (ВКЛ.).



#### Примечание

- Если настройка параметров экрана завершена, а при нажатии на экранные кнопки экран по-прежнему не действует надлежащим образом, или если не удастся выполнить настройку, обратитесь к уполномоченному дилеру фирмы.



## ПОИСК И УСТРАНЕНИЕ НЕИСПРАВНОСТЕЙ

Если с швейной машиной возникли незначительные проблемы, то для их решения просмотрите приведенную ниже таблицу. Если предлагаемые действия по устранению неисправности не решили возникшую проблему, обратитесь к уполномоченному дилеру фирмы. Кроме того, нажав на кнопку



, а затем на кнопку 

, можно во время шитья получить рекомендации по решению незначительных проблем. Для возврата к первоначальному экрану в любой момент нажмите на





кнопку 

Проблема	Причина	Решение	Стр.
Рвется верхняя нить	Нить неправильно заправлена в машину (использован неподходящий колпачок катушки, колпачок катушки слишком велик, нить вышла из направляющего крючка на игловодителе и т. п.).	Заправьте нить в машину правильно.	28
	На нити узлы, или она запуталась.	Повторно заправьте верхнюю и нижнюю нить в машину.	25, 28
	Нить слишком толстая для данной иглы.	Проверьте правильность сочетания иглы и нити.	40
	Слишком сильное натяжение верхней нити.	Настройте натяжение нити.	48, 170
	Нить перекручена.	Ножницами или иначе обрежьте перекрученную нить и извлеките ее из челнока и т. д.	—
	Игла повернута, погнута или затупилась.	Замените иглу.	39
	Игла установлена неправильно.	Установите иглу правильно.	39
	На игольной пластине вблизи отверстия имеются задиры.	Замените игольную пластину или обратитесь к уполномоченному дилеру фирмы вашего региона.	63
	На прижимной лапке вблизи отверстия имеются задиры.	Замените прижимную лапку или обратитесь к уполномоченному дилеру фирмы вашего региона.	37
На челноке имеются задиры.	Замените челнок или обратитесь к уполномоченному дилеру фирмы вашего региона.	232	
Рвется нижняя нить (нить шпульки)	Шпулька установлена неправильно.	Установите шпульку правильно.	25
	На шпулке имеются задиры, или она вращается неправильно.	Замените шпульку.	25
	Нить перекручена.	Ножницами или иначе обрежьте перекрученную нить и извлеките ее из челнока и т. д.	—
Пропуск стежков	Нить в машину заправлена неправильно.	Проверьте последовательность действий при заправке нити в машину и выполните заправку правильно.	28
	Используется не подходящая для выбранной ткани игла или нить.	Просмотрите таблицу “Комбинации ткань/нить/игла”.	40
	Игла повернута, погнута или затупилась.	Замените иглу.	39
	Игла установлена неправильно.	Установите иглу правильно.	39
	Игла повреждена.	Замените иглу.	39
	Под игольной пластиной скопилась пыль или волокна нити.	Удалите щеточкой эту пыль или волокна нити.	232

Проблема	Причина	Решение	Стр.
Складки на ткани	Неправильно заправлена верхняя или нижняя нить.	Проверьте последовательность действий при заправке нити в машину и выполните заправку правильно.	25, 28
	Колпачок катушки установлен неправильно.	Проверьте последовательность действий при установке колпачка катушки, затем переустановите этот колпачок.	28
	Используется не подходящая для выбранной ткани игла или нить.	Просмотрите таблицу “Комбинации ткань/нить/игла”.	40
	Игла повернута, погнута или затупилась.	Замените иглу.	39
	Длина стежков слишком велика при шитье тонких тканей.	Уменьшите длину стежка.	47
	Натяжение нити установлено неправильно.	Настройте натяжение нити.	48, 170
	Установлена неподходящая прижимная лапка	Используйте надлежащую прижимную лапку.	251
Шум высокого тона во время шитья	В гребенках транспортера ткани пыль или волокна нити.	Удалите пыль или волокна нити.	232
	Челнок захватил кусочки нити.	Очистите челнок.	232
	Неправильно заправлена верхняя нить.	Проверьте последовательность действий при заправке нити в машину и выполните заправку правильно.	28
	На челноке имеются задиры.	Замените челнок или обратитесь к уполномоченному дилеру фирмы вашего региона.	232
Не удается заправить нить в иглу	Игла находится в неправильном положении.	Нажмите на кнопку “Needle Position” (“Положение иглы”) для того, чтобы поднять иглу.	3
	Направляющий крючок устройства заправки нити не проходит через игольное ушко.	Нажмите на кнопку “Needle Position” (“Положение иглы”) для того, чтобы поднять иглу.	3
	Игла установлена неправильно.	Установите иглу правильно.	39
Не удается опустить прижимную лапку с помощью рычага лапки	Прижимная лапка была поднята с помощью кнопки “Presser Foot Lifter” (“Подъемник прижимной лапки”).	Для того, чтобы опустить прижимную лапку, нажмите на кнопку “Presser Foot Lifter” (“Подъемник прижимной лапки”).	3
Неправильно отрегулировано натяжение нити	Неправильно заправлена верхняя нить.	Проверьте последовательность действий при заправке нити в машину и выполните заправку правильно.	28
	Шпулька установлена неправильно.	Установите шпульку правильно.	25
	Используется не подходящая для выбранной ткани игла или нить.	Просмотрите таблицу “Комбинации ткань/нить/игла”.	40
	Адаптер прижимной лапки установлен неправильно.	Установите адаптер прижимной лапки правильно.	38
	Натяжение нити установлено неправильно.	Настройте натяжение нити.	48, 170
Рисунок знака не получается	Используется неподходящая прижимная лапка.	Установите надлежащую прижимную лапку.	251
	Установочные параметры рисунка были заданы неверно.	Исправьте установочные параметры рисунка.	113
	При работе с тонкими или растягивающимися тканями не был использован стабилизирующий материал.	Прикрепите к ткани стабилизирующий материал.	112
	Натяжение нити установлено неправильно.	Настройте натяжение нити.	48, 170



Проблема	Причина	Решение	Стр.
Вышивание рисунка происходит неправильно	Нить перекручена.	Ножницами или иначе обрежьте перекрученную нить и извлеките ее из челнока и т. д.	—
	Ткань неправильно закреплена в пяльцах (ткань недостаточно хорошо натянута в пяльцах и т. п.).	Если ткань недостаточно туго натянута на пяльцах, то рисунок может получиться плохо или может произойти сжатие рисунка. Закрепите материал в пяльцах должным образом.	155
	К ткани не был прикреплен стабилизирующий материал.	Обязательно используйте стабилизирующий материал, особенно при работе с растягивающимися и тонкими тканями, тканями с грубым переплетением, а также с материалами, подверженными усадке. Обратитесь к ближайшему уполномоченному дилеру фирмы за информацией о соответствующих стабилизирующих материалах.	152
	Вблизи машины находился какой-то предмет, о который во время работы ударялась каретка или пяльцы.	Если пяльцы ударяются обо что-нибудь в процессе шитья, то рисунок получится плохо. Уберите все предметы из той зоны, где пяльцы могут соприкоснуться с ними во время шитья.	161
	Ткань, находящаяся за пределами пялец, цепляется за швейный кронштейн, в результате чего вышивальный модуль не может двигаться.	Закрепите заново ткань в пяльцах таким образом, чтобы те ее части, которые находятся за пределами пялец, оказались в стороне от швейного кронштейна, и поверните рисунок на 180 градусов.	155
	Ткань слишком тяжелая, вследствие чего вышивальный модуль не может двигаться свободно.	Положите большую толстую книгу или аналогичный предмет под кронштейн, чтобы слегка приподнять чрезмерно нагруженную сторону и поддержать ее на требуемом уровне.	—
	Ткань свисает со стола.	Если ткань во время вышивания свисает со стола, то вышивальный модуль не может перемещаться свободно. Уложите ткань таким образом, чтобы она не свисала со стола (или поддерживайте ткань, чтобы она не препятствовала движению вышивального модуля).	161
	Ткань за что-то зацепилась или чем-то закреплена.	Остановите машину и положите ткань таким образом, чтобы она не могла за что-нибудь зацепиться или чем-то закреплиться.	—
Пяльцы снимались в процессе вышивания (например, для переустановки шпульки). При снятии или установке пялец произошел удар по прижимной лапке или ее смещение, или произошло смещение вышивального модуля.	Если в процессе вышивания произошло смещение прижимной лапки или вышивального модуля, то рисунок не получится. Соблюдайте осторожность при снятии пялец и их обратной установке в процессе вышивания.	166	

Проблема	Причина	Решение	Стр.
Ломается игла	Игла установлена неправильно.	Установите иглу правильно.	39
	Не затянут винт иглодержателя.	Затяните винт иглодержателя.	39
	Игла повернута или погнута.	Замените иглу.	39
	Используется не подходящая для выбранной ткани игла или нить.	Просмотрите таблицу “Комбинация ткань/нить/игла”.	40
	Используется неподходящая прижимная лапка.	Используйте рекомендованную прижимную лапку.	251
	Слишком сильное натяжение верхней нити.	Отрегулируйте натяжение нити.	48, 170
	Во время шитья происходит протягивание ткани.	Не тяните ткань во время шитья.	—
	Колпачок катушки установлен неправильно.	Проверьте последовательность действий при установке колпачка катушки, затем переустановите этот колпачок.	28
	На игольной пластине вокруг отверстий имеются задиры.	Замените игольную пластину или обратитесь к уполномоченному дилеру фирмы вашего региона.	63
	На прижимной лапке вокруг отверстия (отверстий) имеются задиры.	Замените прижимную лапку или обратитесь к уполномоченному дилеру фирмы вашего региона.	37
	На челноке имеются задиры.	Замените челнок или обратитесь к уполномоченному дилеру фирмы вашего региона.	232
Игла повреждена.	Замените иглу.	39	
Не происходит подача ткани через машину	Гребенки транспортера находятся в нижнем положении.	С помощью рычага положения гребенок транспортера ткани поднимите гребенки.	80
	Стежки прошиваются слишком близко друг к другу.	Увеличьте длину стежка.	47
	Используется неподходящая прижимная лапка.	Используйте надлежащую прижимную лапку.	251
	Игла повернута, погнута или затупилась.	Замените иглу.	39
	Нить запуталась.	Обрежьте запутавшуюся нить и удалите ее из челнока.	—
Машина не работает	Не выбран никакой рисунок.	Выберите рисунок.	54, 108, 143, 195
	Не была нажата кнопка “Пуск/Стоп”.	Нажмите на кнопку “Пуск/Стоп”.	3
	Не включен сетевой выключатель.	Установите сетевой выключатель в положение ON (ВКЛ.).	10
	Не опущена прижимная лапка.	Опустите прижимную лапку.	3
	Кнопка “Пуск/Стоп” была нажата при подключенной педали.	Отсоедините педаль или используйте педаль для управления машиной.	43
	Регулятор скорости установлен для управления шириной строчки “зигзаг”.	Вместо кнопки “Пуск/Стоп” для управления машиной используйте педаль.	43
	Все кнопки и клавиши заблокированы путем нажатия на кнопку  .	Нажмите на кнопку  для разблокирования всех кнопок и клавиш.	37, 39
Вышивальный модуль не работает	Не выбран никакой рисунок.	Выберите рисунок.	143, 195
	Не включен сетевой выключатель.	Установите сетевой выключатель в положение ON (ВКЛ.).	10
	Вышивальный модуль установлен ненадлежащим образом.	Установите вышивальный модуль правильно.	140
	Пяльцы были установлены до инициализации вышивального модуля.	Выполните процесс инициализации правильно.	140
Изображение на ЖК-дисплее плохо видно	Неправильно отрегулирована контрастность ЖК-дисплея.	Отрегулируйте контрастность ЖК-дисплея.	17, 234
При нажатии на экранные кнопки ЖК-дисплея ничего не происходит	Экран заблокирован.	Разблокируйте экран путем нажатия на одну из следующих кнопок:  	—





## ВНИМАНИЕ

- Данная машина оснащена устройством обнаружения нити. Если нажать на кнопку “Пуск/Стоп” до того, как была выполнена заправка верхней нити, машина не будет работать надлежащим образом. Кроме того, в зависимости от выбранного рисунка машина может подавать ткань даже при поднятой игле. Это обусловлено действием механизма разъединения игловодителя. В таких случаях звук работающей машины отличается от того, что слышен при шитье в нормальном режиме. Это не является неисправностью.
- Если во время шитья выключилось электропитание:  
Установите сетевой выключатель в положение OFF (ВЫКЛ.) и выньте вилку сетевого шнура из розетки.  
При последующем запуске машины строго следуйте инструкциям по эксплуатации машины.

## СООБЩЕНИЯ ОБ ОШИБКАХ

Если нажать на кнопку “Пуск/Стоп” или на кнопку “Reverse/Reinforcement Stitch”, в то время как машина не установлена должным образом, или если эксплуатация осуществляется неправильно, машина не запускается. При этом звучит аварийный сигнал и на ЖК-дисплее отображается сообщение об ошибке. Если появляется сообщение об ошибке, следуйте инструкциям, представленным в этом сообщении.

Ниже приводятся пояснения к 55 сообщениям об ошибках. Пользуйтесь этими пояснениями по мере необходимости (если при появлении на дисплее сообщения об ошибке нажать на кнопку

CLOSE

или выполнить операцию правильно, это сообщение исчезнет).

### ⚠ ВНИМАНИЕ

- Заново заправьте нить в машину. Если нажать на кнопку “Пуск/Стоп” без повторной заправки нити в машину, натяжение нити может оказаться неправильным или может сломаться игла, что может привести к травме.

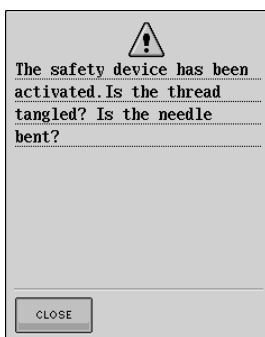

Это сообщение отображается в случае блокировки двигателя вследствие запутывания нити или по другим причинам, связанным с подачей нити.



Это сообщение появится, если нажать на такую, например, кнопку, как “Пуск/Стоп”, в то время как прижимная лапка поднята.

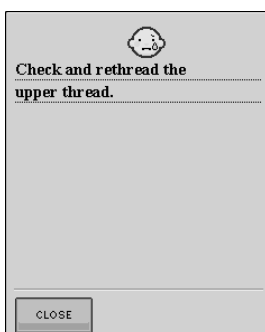

Это сообщение появится в том случае, если нажать на кнопку “Пуск/Стоп” или на кнопку “Reverse/Reinforcement Stitch”, в то время как верхняя нить оборвана или заправлена неправильно.

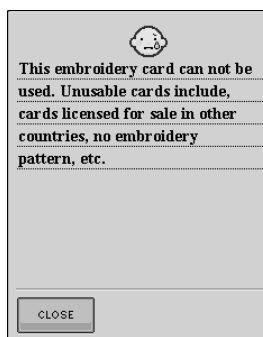

Это сообщение появится, если нажать на кнопку



, в то время как

вставлена карта с данными для вышивания, которая не может использоваться на данной машине.

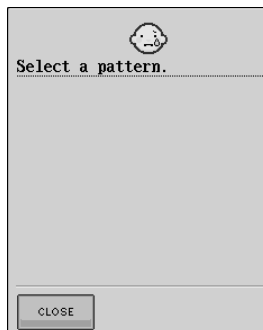

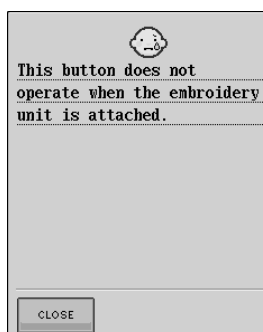

Это сообщение появится в том случае, если нажать на кнопку “Пуск/Стоп” или на кнопку “Reverse/Reinforcement Stitch”, в то время как не выбран никакой рисунок строчки или вышивки.



Это сообщение появится, если нажать на кнопку “Reverse/Reinforcement Stitch”, в то время как установлен вышивальный модуль.

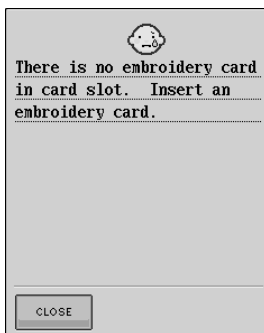



Это сообщение появится, если нажать на кнопку  , в то время как карта с данными для вышивания не вставлена.

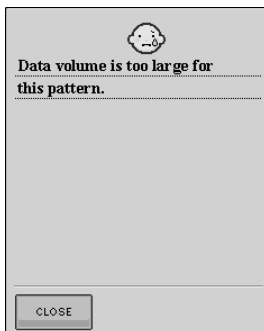

Это сообщение отображается в том случае, если редактируемые рисунки требуют слишком большого объема памяти, или если в процесс редактирования вовлечено слишком много рисунков для имеющегося свободного объема памяти.

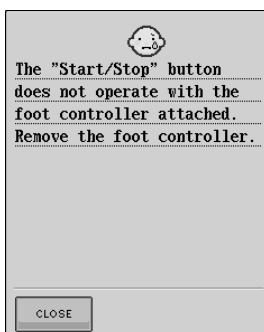

Это сообщение появится в том случае, если нажать на кнопку "Пуск/Стоп" для шитья обычными строчками или строчками для вышивания знаков/декоративными строчками, в то время как к машине подключена педаль. (При вышивании это сообщение не появляется.)

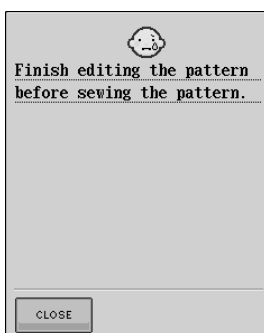

Это сообщение появится в том случае, если нажать на кнопку "Пуск/Стоп", в то время как машина работает в режиме редактирования рисунков вышивки и в текущий момент выполняется редактирование рисунка.

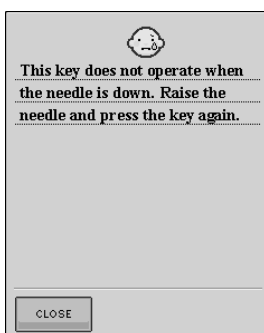

Это сообщение появится, если нажать на экранную кнопку на ЖК-дисплее в тот момент, когда игла находится в нижнем положении.

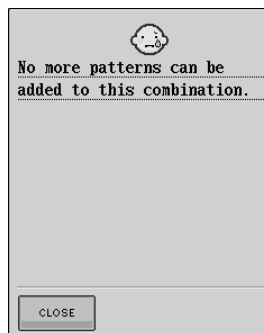

Это сообщение отображается при попытке скомбинировать более 71 рисунка.

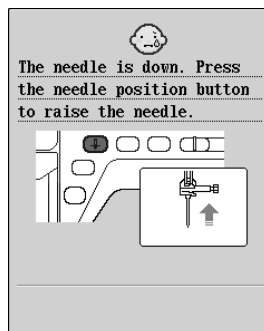

Это сообщение отображается в том случае, если установлен вышивальный модуль и питание включается в тот момент, когда игла находится в нижнем положении.

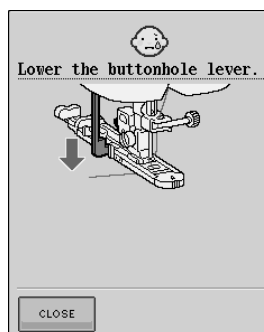

Это сообщение появится в том случае, если нажать на кнопку "Пуск/Стоп" или на кнопку "Reverse/Reinforcement Stitch", в то время как рычажок для выметывания петель поднят и выбрана строчка для выметывания петель.

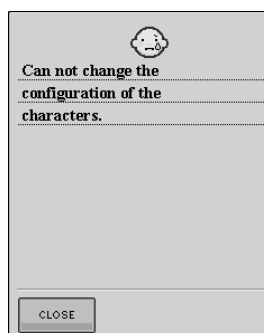

Это сообщение отображается в том случае, если в рисунке присутствует слишком много знаков и расположение знаков по кривой линии невозможно.

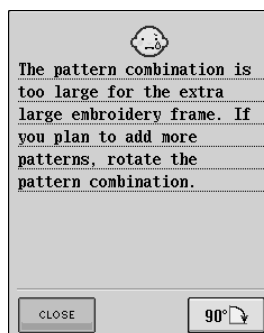

Это сообщение отображается в том случае, если машина работает в режиме вышивания и комбинация знаков в рисунке слишком велика для пялец. Можно повернуть рисунок на 90 градусов и продолжить комбинирование знаков.



Это сообщение появится в том случае, если нажать на кнопку “Пуск/Стоп” или на кнопку “Reverse/ Reinforcement Stitch”, в то время как рычажок для выметывания петель опущен и выбрана строчка, отличная от строчки для выметывания петель.

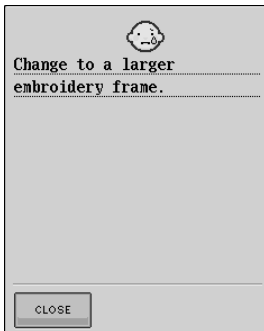

Это сообщение отображается в том случае, если машина работает в режиме вышивания и установлены малые пяльцы, а выбранный рисунок не помещается на площади малых пялец.

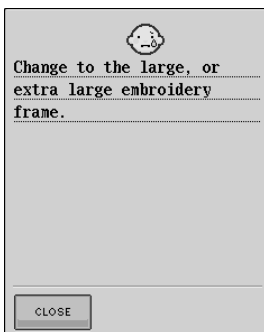

Это сообщение отображается в том случае, если машина работает в режиме вышивания и установлены малые или средние пяльцы, а площадь выбранного рисунка больше площади средних пялец.

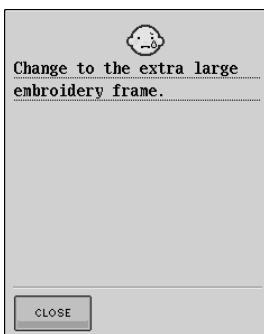

Это сообщение отображается в том случае, если машина работает в режиме вышивания и установлены малые, средние или большие пяльцы, а площадь выбранного рисунка больше площади больших пялец.

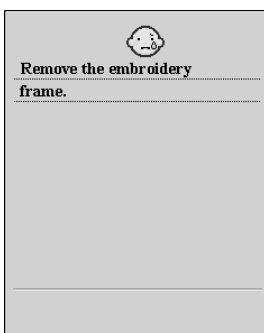

Это сообщение отображается в том случае, если машина работает в режиме вышивания и предпринимается попытка инициализации вышивального модуля, в то время как на машине установлены пяльцы.

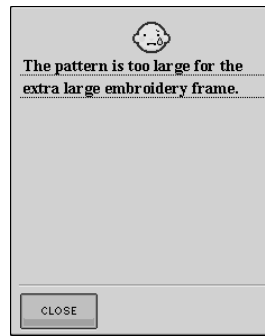

Это сообщение отображается в том случае, если машина работает в режиме вышивания и комбинация знаков в рисунке слишком велика и не помещается на площади пялец.

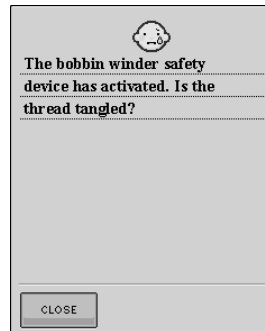

Это сообщение отображается в том случае, если во время намотки шпульки происходит блокировка двигателя вследствие запутывания нити и т. п.

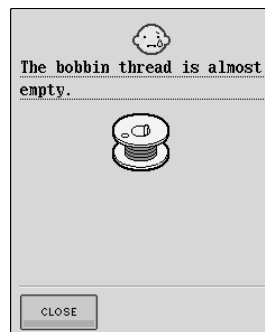

Это сообщение отображается в том случае, если заканчивается нить на шпулке.

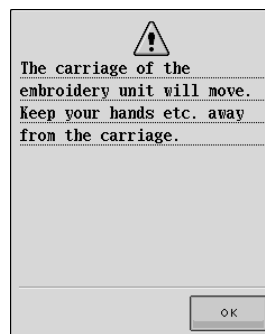

Это сообщение отображается при инициализации вышивального модуля.

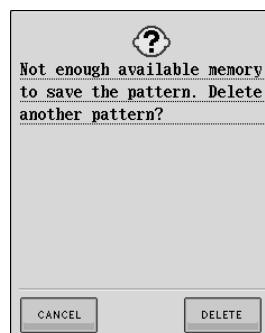

Это сообщение отображается в том случае, если в памяти машины нет свободного пространства и рисунок или строчка не могут быть сохранены.



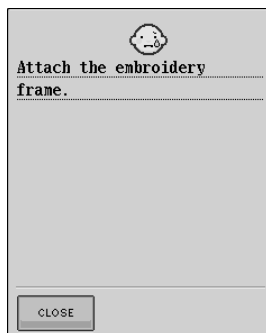

Это сообщение появится в том случае, если нажать на кнопку "Пуск/Стоп", когда машина готова к вышиванию рисунка вышивки, а пальцы на машину не установлены.

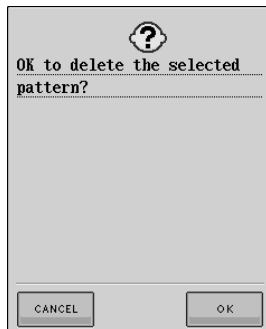

Это сообщение отображается в том случае, если после выбора рисунка была нажата

кнопка **Utility Stitch**, **Character Decorative Stitch**, **Embroidery** или **Embroidery Edit** и

предполагается удалить выбранный рисунок.

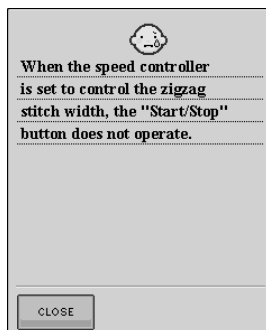

Это сообщение появится, если нажать на кнопку "Пуск/Стоп", в то время как регулятор скорости установлен для управления шириной строчки "зигзаг". Для управления машиной используйте педаль.

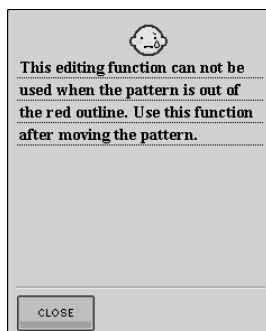

Это сообщение отображается в том случае, если машина работает в режиме редактирования рисунков вышивки и предпринимается попытка использования функции редактирования рисунка, который не полностью находится в пределах обрамления красного цвета.

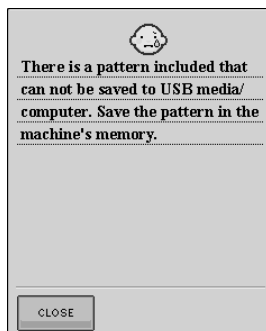

Это сообщение отображается в том случае, если попытаться сохранить охраняемый авторским правом рисунок в USB-устройстве или в памяти компьютера. В соответствии с законами об авторском праве рисунки, воспроизведение или редактирование которых запрещено, нельзя сохранять на гибких дисках. Если появилось такое сообщение, сохраните этот рисунок в памяти машины.

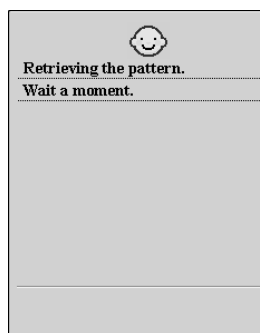

Это сообщение отображается в то время, когда при работе в режиме редактирования рисунков вышивки машина извлекает ранее сохраненный рисунок.

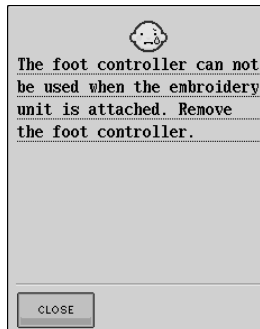

Это сообщение появится, если нажать на педаль, в то время как установлен вышивальный модуль.

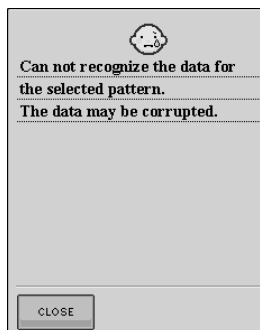

Это сообщение отображается в том случае, если существует возможность того, что данные выбранного рисунка искажены.

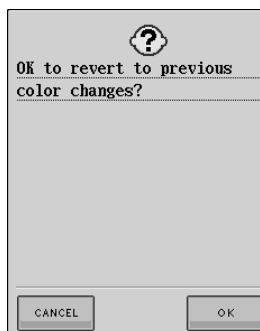

Это сообщение появится, если нажать на кнопку **RESET** во время смены цветов нитей.

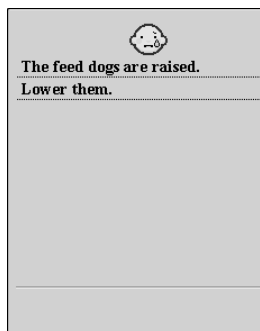

Это сообщение появится в том случае, если нажать на кнопку "Пуск/Стоп", в то время как гребенки транспортера ткани не подняты после того, как они были опущены, или после установки вышивального модуля.

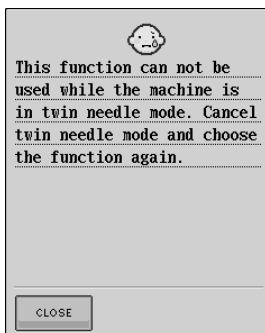

Это сообщение отображается в том случае, если в то время как машина установлена для работы в режиме шитья двойной иглой, был выбран рисунок, который двойной иглой вышиваться не может.

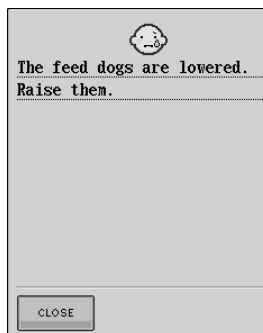

Это сообщение появится, если нажать либо на кнопку **Utility Stitch**, либо на кнопку **Character Decorative Stitch**, в то время как гребенки транспортера ткани опущены.

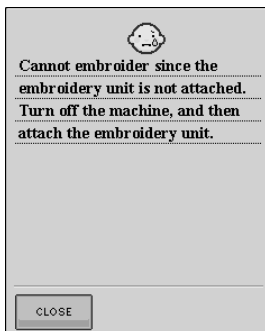

Это сообщение появится в том случае, если нажать на кнопку "Пуск/Стоп", в то время как машина работает в режиме вышивания, а вышивальный модуль не установлен.

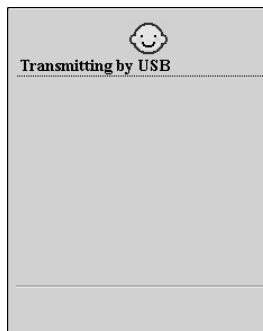

Это сообщение отображается во время передачи данных из USB-устройства.

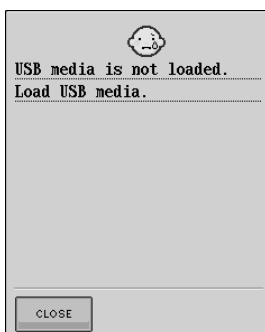

Это сообщение отображается в том случае, если попытаться извлечь рисунок из USB-устройства или сохранить рисунок в нем, в то время как USB-устройство не загружено.

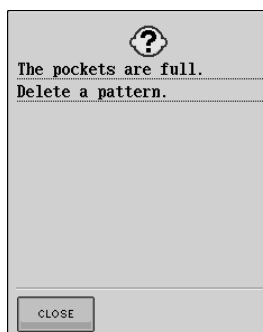

Это сообщение отображается в том случае, если в памяти машины нет свободного пространства и необходимо удалить какой-либо рисунок.

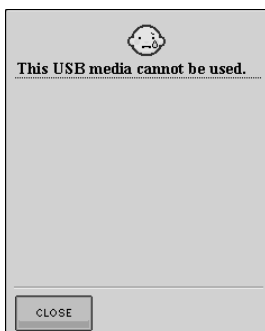

Это сообщение отображается при попытке использования несовместимого устройства – носителя данных.



Это сообщение появится, если нажать на кнопку "Presser Foot Lifter" в тот момент, когда рычаг прижимной лапки поднят/ игла опущена.

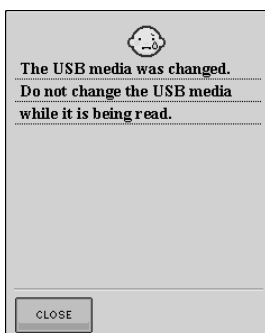

Это сообщение отображается, если попытаться выбрать рисунок после замены USB-устройства, в котором сохранен этот рисунок.

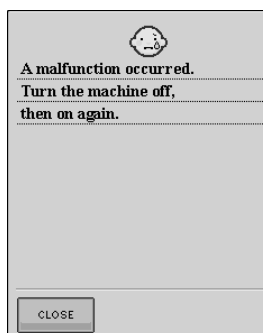

Это сообщение отображается при возникновении каких-либо нарушений в работе машины.





Это сообщение отображается при возникновении ошибки во время работы с USB-устройством.

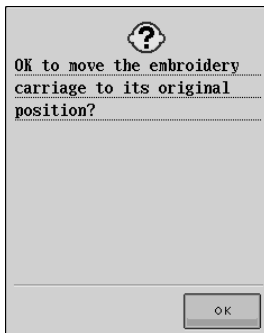

Это сообщение отображается при замене нижней нити (нити шпульки) для вышивания.

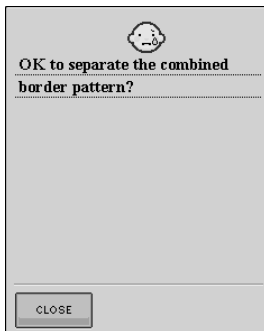

Это сообщение появляется в том случае, если после того, как рисунок для окаймления отображался на экране шитья этот рисунок появляется на экране редактирования рисунков вышивки.

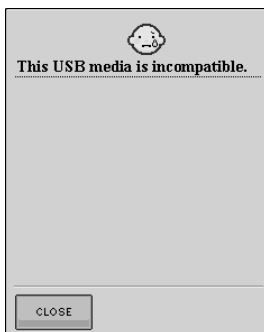

Это сообщение отображается при попытке использования несовместимого USB-устройства.

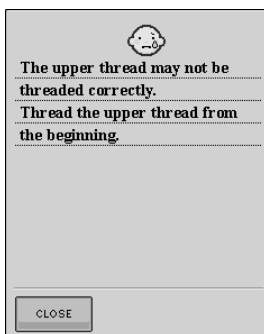

Это сообщение отображается в том случае, если есть подозрение, что верхняя нить заправлена неправильно.

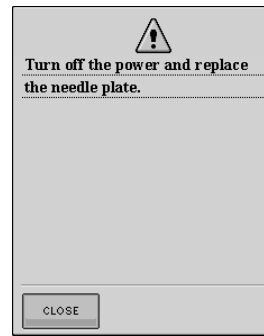

Это сообщение отображается в том случае, если попытаться шить строчкой, отличной от строчки со средним положением иглы, в то время как на машине установлена игольная пластина с одним отверстием. Это сообщение отображается также в том случае, если игольная пластина снята с машины или машина установлена для работы в режиме вышивания или редактирования рисунков вышивки.

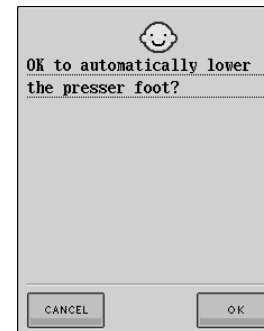

Это сообщение появится, если нажать на кнопку  , в то время как прижимная лапка поднята.

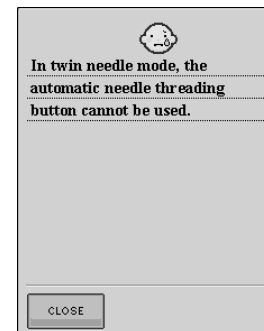

Это сообщение появится, если нажать на кнопку автоматической заправки нити в иглу, в то время как установлен режим шитья двойной иглой.

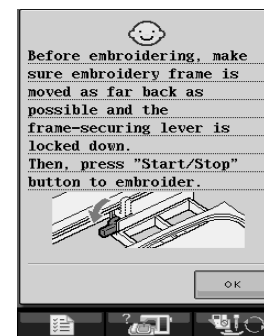

Это сообщение-подтверждение отображается после включения вышины и перемещения каретки вышивального модуля в исходное положение.

## ■ Звуковые аварийные сигналы

Если операция выполнена правильно, машина подает один звуковой сигнал. Если операция выполнена неправильно, машина подает по два звуковых сигнала четыре раза.

### **Напоминание**

Если требуется отключить звуковую сигнализацию, нажмите на кнопку

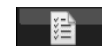

. Более подробную информацию см. на стр. 14.

# ТЕХНИЧЕСКИЕ ХАРАКТЕРИСТИКИ

	Характеристики	Спецификация
Швейная машина	Габаритные размеры	55,6 см (Ш) × 30,5 см (В) × 25,8 см (Г)
	Габаритные размеры машины футляра	58,2 см (Ш) × 31,9 см (В) × 28,4 см (Г)
	Вес	12 кг (с футляром: 14,3 кг)
	Скорость шитья	70 – 1000 стежков в минуту
	Иглы	Иглы для бытовых швейных машин (НА × 130)
	Лампочка подсветки	12 В/5 Вт
Вышивальный модуль	Габаритные размеры	45,8 см (Ш) × 13,1 см (В) × 46,2 см (Г)
	Габаритные размеры машины с установленным вышивальным модулем	72,4 см (Ш) × 30,5 см (В) × 46,2 см (Г)
	Вес	3,6 кг





# ОБНОВЛЕНИЕ ПРОГРАММНОГО ОБЕСПЕЧЕНИЯ

С использованием USB-устройств или компьютера можно загружать в машину новые модификации программного обеспечения.



## Напоминание

Если в процессе обновления программного обеспечения нажать на какую-либо кнопку, зазвучит сигнал зуммера.

## Процедура обновления с использованием USB-устройств

- 1 Нажмите и удерживайте нажатой кнопку “Automatic Threading” (“Автоматическая заправка нити”), а затем установите сетевой переключатель в положение ON (ВКЛ.).

→ На ЖК-дисплее появляется показанный ниже экран.

- 2 Нажмите на кнопку  .

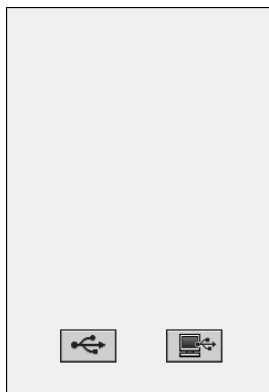

- 3 Подключите USB-устройство к соединителю USB-порта на машине, убедившись предварительно, что в USB-устройстве содержится только файл обновления.

- 4 Нажмите на кнопку  .

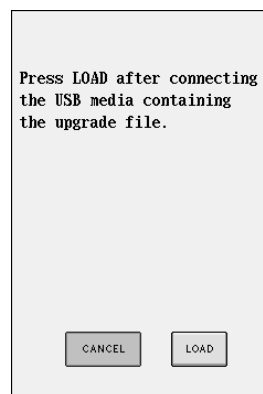

→ Файл обновления загружается.



## Примечание

При возникновении ошибки появляется соответствующее сообщение об ошибке, текст которого отображается красным цветом. Если загрузка прошла успешно, появляется сообщение “Upgrade complete” (“Обновление завершено”).

- 5 Отключите USB-устройство и выключите машину, а затем снова включите ее.

## Процедура обновления с использованием компьютера

- 1 Нажмите и удерживайте нажатой кнопку “Automatic Threading” (“Автоматическая заправка нити”), а затем установите сетевой переключатель в положение ON (ВКЛ.).

→ На ЖК-дисплее появляется показанный ниже экран.

- 2 Нажмите на кнопку  .

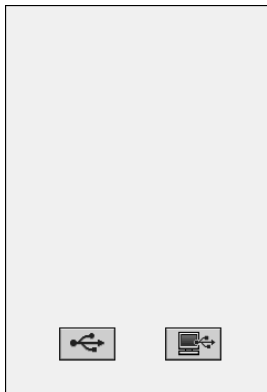

- 3 Подключите соединители USB-кабеля к соответствующим соединителям USB-портов на компьютере и на машине.

→ На мониторе компьютера в папке “My Computer” появляется значок “Removable Disk”.

- 4 Скопируйте файл обновления в папку “Removable Disk”.

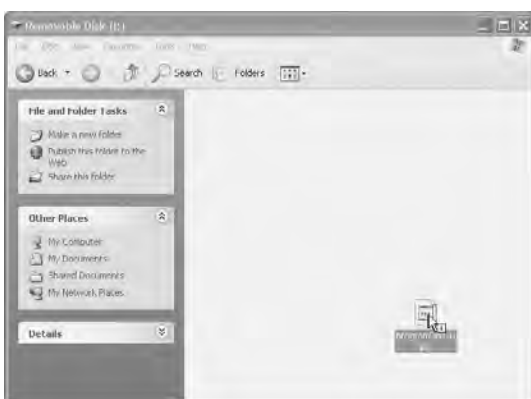

→ Появляется сообщение “Подсоединено к PC. Не отсоединяйте USB-кабель”.

- 5 Когда это сообщение исчезнет, нажмите на кнопку  .

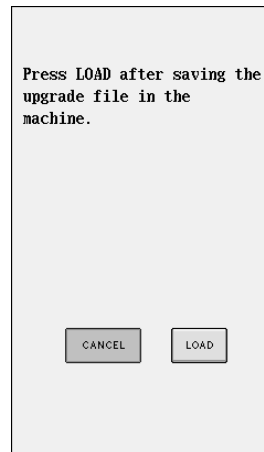

→ Файл обновления загружается.

### **Примечание**

При возникновении ошибки появляется соответствующее сообщение об ошибке, текст которого отображается красным цветом. Если загрузка прошла успешно, появляется сообщение “Upgrade complete” (“Обновление завершено”).

- 6 Отсоедините USB-кабель и выключите машину, а затем снова включите ее.





























































# ТАБЛИЦА НАСТРОЕК СТРОЧЕК







































В представленной ниже таблице приводится информация о каждой обычной строчке и возможных ее применениях, значения длины стежка и ширины строчки, а также указывается возможность использования режима шитья двойной иглой.

Строчка	Наименование строчки	Прижимная лапка	Применения	Ширина строчки (мм)		Длина стежка (мм)		Двойная игла
				Авто	Ручная настройка	Авто	Ручная настройка	
	<b>Прямая строчка (положение иглы слева)</b>		Общее шитье, сборки, мелкие складки и т. п. Стежки в обратном направлении прошиваются при нажатии на кнопку "Reverse/ Reinforcement Stitch" ("Шитье в обратном направлении/ Выполнение усилительных стежков").	<b>0,0</b>	0,0 – 7,0	<b>2,5</b>	0,2 – 5,0	Да (J)
	<b>Прямая строчка (положение иглы слева)</b>		Общее шитье, сборки, мелкие складки и т. п. Усилительные стежки прошиваются при нажатии на кнопку "Reverse/ Reinforcement Stitch" ("Шитье в обратном направлении/ Выполнение усилительных стежков").	<b>0,0</b>	0,0 – 7,0	<b>2,5</b>	0,2 – 5,0	Да (J)
	<b>Прямая строчка (среднее положение иглы)</b>		Общее шитье, сборки, мелкие складки и т. п. Стежки в обратном направлении прошиваются при нажатии на кнопку "Reverse/ Reinforcement Stitch" ("Шитье в обратном направлении/ Выполнение усилительных стежков").	<b>3,5</b>	0,0 – 7,0	<b>2,5</b>	0,2 – 5,0	Да (J)
	<b>Прямая строчка (среднее положение иглы)</b>		Общее шитье, сборки, мелкие складки и т. п. Усилительные стежки прошиваются при нажатии на кнопку "Reverse/ Reinforcement Stitch" ("Шитье в обратном направлении/ Выполнение усилительных стежков").	<b>3,5</b>	0,0 – 7,0	<b>2,5</b>	0,2 – 5,0	Да (J)
	<b>Тройная эластичная строчка</b>		Общее шитье для усиления и декоративной отделки	<b>0,0</b>	0,0 – 7,0	<b>2,5</b>	1,5 – 4,0	Да (J)
	<b>Декоративная строчка</b>		Выполнение усилительных строчек, общее шитье и декоративная вышивка	<b>1,0</b>	1,0 – 3,0	<b>2,5</b>	1,0 – 4,0	Да (J)
	<b>Декоративная строчка</b>		Декоративные строчки, отделка деталей одежды	<b>0,0</b>	0,0 – 7,0	<b>2,5</b>	1,0 – 4,0	Да (J)
	<b>Сметочная строчка</b>		Сметка	<b>0,0</b>	0,0 – 7,0	<b>20,0</b>	5,0 – 30,0	Нет
	<b>Строчка "зигзаг"</b>		Для обметывания краев, починки (штопки). Стежки в обратном направлении прошиваются при нажатии на кнопку "Reverse/ Reinforcement Stitch" ("Шитье в обратном направлении/ Выполнение усилительных стежков").	<b>3,5</b>	0,0 – 7,0	<b>1,4</b>	0,0 – 4,0	Да (J)

Строчка	Наименование строчки	Прижимная лапка	Применения	Ширина строчки (мм)		Длина стежка (мм)		Двойная игла
				Авто	Ручная настройка	Авто	Ручная настройка	
	Строчка “зигзаг”		Для обметывания краев, починки (штопки). Усилительные стежки прошиваются при нажатии на кнопку “Reverse/Reinforcement Stitch” (“Шитье в обратном направлении/Выполнение усилительных стежков”).	3,5	0,0 – 7,0	1,4	0,0 – 4,0	Да (J)
	Строчка “зигзаг” (игла справа)		Начало с положения иглы справа, прошивание строчки “зигзаг” слева.	3,5	2,5 – 5,0	1,4	0,3 – 4,0	Да (J)
	Строчка “зигзаг” (игла слева)		Начало с положения иглы слева, прошивание строчки “зигзаг” справа.	3,5	2,5 – 5,0	1,4	0,3 – 4,0	Да (J)
	2-стежковый эластичный “зигзаг”		Обметка краев (ткани средней плотности и эластичные ткани), лента и эластичная тесьма	5,0	1,5 – 7,0	1,0	0,2 – 4,0	Да (J)
	2-стежковый эластичный “зигзаг”		Обметка краев (ткани средней плотности и эластичные ткани), лента и эластичная тесьма	5,0	1,5 – 7,0	1,0	0,2 – 4,0	Да (J)
	3-стежковый эластичный “зигзаг”		Обметка краев (ткани средней плотности, плотные ткани и эластичные ткани), лента и эластичная тесьма	5,0	1,5 – 7,0	1,0	0,2 – 4,0	Да (J)
	Краеобметочная строчка		Усиление тонких и средних тканей	3,5	2,5 – 5,0	2,0	1,0 – 4,0	Нет
	Краеобметочная строчка		Усиление плотных тканей	5,0	2,5 – 5,0	2,5	1,0 – 4,0	Нет
	Краеобметочная строчка		Усиление средних и плотных или легко осыпающихся тканей или выполнение декоративных строчек.	5,0	3,5 – 5,0	2,5	1,0 – 4,0	Нет
	Краеобметочная строчка		Выполнение усилительных швов на эластичных тканях	5,0	0,0 – 7,0	2,5	0,5 – 4,0	Да (J)
	Краеобметочная строчка		Усиление средних эластичных и плотных тканей, выполнение декоративных строчек	5,0	0,0 – 7,0	2,5	0,5 – 4,0	Да (J)
	Краеобметочная строчка		Усиление эластичных тканей или выполнение декоративных строчек	4,0	0,0 – 7,0	4,0	1,0 – 4,0	Да (J)
	Краеобметочная строчка		Эластичный вязаный шов	5,0	0,0 – 7,0	4,0	1,0 – 4,0	Нет
	Одиночная ромбовидная краеобметочная строчка		Усиление и сшивание эластичных тканей	6,0	1,0 – 7,0	3,0	1,0 – 4,0	Да (J)
	Одиночная ромбовидная краеобметочная строчка		Усиление эластичных тканей	6,0	1,0 – 7,0	1,8	1,0 – 4,0	Да (J)
	С боковым резаком		Прямая строчка с одновременной обрезкой тканей	0,0	0,0 – 2,5	2,5	0,2 – 5,0	Нет





































Строчка	Наименование строчки	Прижимная лапка	Применения	Ширина строчки (мм)		Длина стежка (мм)		Двойная игла
				Авто	Ручная настройка	Авто	Ручная настройка	
	<b>С боковым резаком</b>		Строчка “зигзаг” с одновременной обрезкой тканей	<b>3,5</b>	3,5 – 5,0	<b>1,4</b>	0,0 – 4,0	Нет
	<b>С боковым резаком</b>		Обметывание краев одновременно с обрезкой тканей	<b>3,5</b>	3,5 – 5,0	<b>2,0</b>	1,0 – 4,0	Нет
	<b>С боковым резаком</b>		Обметывание краев одновременно с обрезкой тканей	<b>5,0</b>	3,5 – 5,0	<b>2,5</b>	1,0 – 4,0	Нет
	<b>С боковым резаком</b>		Обметывание краев одновременно с обрезкой тканей	<b>5,0</b>	3,5 – 5,0	<b>2,5</b>	1,0 – 4,0	Нет
	<b>Соединительная строчка (игла справа)</b>		Сшивание/лоскутные работы Припуск на шов справа 6,5 мм	<b>5,5</b>	0,0 – 7,0	<b>2,0</b>	0,2 – 5,0	Нет
	<b>Соединительная строчка (игла по центру)</b>		Сшивание/лоскутные работы	—	—	<b>2,0</b>	0,2 – 5,0	Нет
	<b>Соединительная строчка (игла слева)</b>		Сшивание/лоскутные работы Припуск на шов слева 6,5 мм	<b>1,5</b>	0,0 – 7,0	<b>2,0</b>	0,2 – 5,0	Нет
	<b>Имитация ручного выстегиwania</b>		Стегальная строчка, выглядящая как ручной стегальный шов	<b>0,0</b>	0,0 – 7,0	<b>2,5</b>	1,0 – 4,0	Нет
	<b>Стегальная строчка “зигзаг” для аппликаций</b>		Строчка “зигзаг” для стегальных работ и шитья на лоскутных аппликациях	<b>3,5</b>	0,0 – 7,0	<b>1,4</b>	0,0 – 4,0	Нет
	<b>Стегальная строчка для аппликаций</b>		Стегальная строчка для потайного пришивания аппликаций или окантовки среза детали	<b>1,5</b>	0,5 – 5,0	<b>1,8</b>	1,0 – 4,0	Нет
	<b>Выстегиwanie</b>		Фоновое выстегиwanie	<b>7,0</b>	1,0 – 7,0	<b>1,6</b>	1,0 – 4,0	Нет
	<b>Потайная строчка-мережка</b>		Подшивка тканых материалов	<b>0,0</b>	+3,0 – -3,0	<b>2,0</b>	1,0 – 3,5	Нет
	<b>Потайная эластичная строчка-мережка</b>		Подшивка эластичных материалов	<b>0,0</b>	+3,0 – -3,0	<b>2,0</b>	1,0 – 3,5	Нет
	<b>Краеобметочная строчка</b>		Аппликации, декоративная отделка одеял	<b>3,5</b>	2,5 – 7,0	<b>2,5</b>	1,6 – 4,0	Да (J)
	<b>Строчка-ракушка</b>		Отделка края тканей строчкой-ракушкой	<b>4,0</b>	0,0 – 7,0	<b>2,5</b>	0,2 – 4,0	Да (J)
	<b>Фестонная атласная строчка</b>		Декоративная отделка воротов блуз, краев носовых платков	<b>5,0</b>	2,5 – 7,0	<b>0,5</b>	0,1 – 1,0	Да (J)
	<b>Фестонная строчка</b>		Декоративная отделка воротов блуз, краев носовых платков	<b>7,0</b>	0,0 – 7,0	<b>1,4</b>	1,0 – 4,0	Нет
	<b>Лоскутная соединительная строчка</b>		Лоскутные работы, декоративная отделка	<b>4,0</b>	0,0 – 7,0	<b>1,2</b>	0,2 – 4,0	Да (J)
	<b>Лоскутная двойная строчка для обметывания (оверлок)</b>		Лоскутные работы, декоративная отделка	<b>5,0</b>	2,5 – 7,0	<b>2,5</b>	1,0 – 4,0	Да (J)

Строчка	Наименование строчки	Прижимная лапка	Применения	Ширина строчки (мм)		Длина стежка (мм)		Двойная игла
				Авто	Ручная настройка	Авто	Ручная настройка	
	Декоративная строчка		Выполнение декоративных строчек, закрепление кордной нити и декоративная вышивка.	5,0	0,0 – 7,0	1,2	0,2 – 4,0	Да (J)
	Строчки для украшения сборками или буфами		Украшение сборками или буфами, декоративная отделка	5,0	0,0 – 7,0	1,6	1,0 – 4,0	Да (J)
	Строчка “елочка”		Соединение частей с просветом, декоративная отделка	5,0	0,0 – 7,0	2,5	1,0 – 4,0	Да (J)
	Крестообразная строчка для соединения с просветом		Соединение частей с просветом и декоративная отделка	5,0	2,5 – 7,0	2,5	1,0 – 4,0	Да (J)
	Пристрачивание тесьмы		Пристрачивание тесьмы для шитья на эластичной ткани	4,0	0,0 – 7,0	1,0	0,2 – 4,0	Да (J)
	Строчка для соединения встык		Декоративная отделка	4,0	0,0 – 7,0	3,0	2,0 – 4,0	Нет
	Настрачивание тесьмы “вьюнчик”		Декоративная отделка деталей одежды	4,0	0,0 – 7,0	2,5	1,0 – 4,0	Да (J)
	Декоративная строчка		Декоративная отделка	1,0	1,0 – 3,0	2,5	1,0 – 4,0	Да (J)
	Декоративная строчка		Декоративная отделка	5,5	0,0 – 7,0	1,6	1,0 – 4,0	Да (J)
	Строчка “серпантин”		Декоративная отделка и пристрачивание эластичной тесьмы	5,0	1,5 – 7,0	1,0	0,2 – 4,0	Да (J)
	Декоративная строчка		Декоративная отделка и аппликация	6,0	1,0 – 7,0	1,0	0,2 – 4,0	Да (J)
	Декоративная строчка для придания фактуры		Декоративная отделка	7,0	1,0 – 7,0	1,6	1,0 – 4,0	Нет
	Строчка-мережка		Декоративная подрубка краев, тройная прямая строчка при положении иглы слева	1,0	1,0 – 7,0	2,5	1,5 – 4,0	Да (J)
	Строчка-мережка		Декоративная подрубка краев, тройная прямая строчка при положении иглы по центру	3,5	1,0 – 7,0	2,5	1,5 – 4,0	Да (J)
	Строчка-мережка “зигзаг”		Декоративная подрубка краев, отделка деталей одежды	6,0	1,5 – 7,0	3,0	1,0 – 4,0	Да (J)
	Строчка-мережка		Декоративная подрубка краев, строчка закрепления кружев	3,5	1,5 – 7,0	2,5	1,6 – 4,0	Нет
	Строчка-мережка		Декоративная подрубка краев	3,0	1,5 – 7,0	3,5	1,6 – 4,0	Нет
	Строчка-мережка		Декоративная подрубка краев “гирляндной” строчкой	6,0	1,5 – 7,0	3,0	1,5 – 4,0	Нет

Строчка	Наименование строчки	Прижимная лапка	Применения	Ширина строчки (мм)		Длина стежка (мм)		Двойная игла
				Авто	Ручная настройка	Авто	Ручная настройка	
	Строчка-мережка		Кружева, декоративная подрубка краев	5,0	1,5 – 7,0	3,5	1,6 – 4,0	Нет
	Строчка-мережка		Кружева, декоративная подрубка краев	5,0	1,5 – 7,0	3,5	1,5 – 4,0	Нет
	Строчка-мережка		Кружева, декоративная подрубка краев	5,0	1,5 – 7,0	3,5	1,6 – 4,0	Да (J)
	Строчка-мережка		Кружева, декоративная подрубка краев	5,0	1,5 – 7,0	4,0	1,5 – 4,0	Да (J)
	Строчка-мережка		Кружева, декоративная подрубка краев	4,0	1,5 – 7,0	2,5	1,5 – 4,0	Да (J)
	Строчка “соты”		Кружева, декоративная подрубка краев	5,0	1,5 – 7,0	2,5	1,5 – 4,0	Да (J)
	Строчка “соты”		Кружева, декоративная подрубка краев	6,0	1,5 – 7,0	3,5	1,5 – 4,0	Да (J)
	Строчка-мережка		Кружева, декоративная подрубка краев	6,0	1,5 – 7,0	1,6	1,0 – 4,0	Да (J)
	Строчка-мережка		Кружева, декоративная подрубка краев	6,0	1,5 – 7,0	3,0	1,5 – 4,0	Нет
	Строчка-мережка		Кружева, декоративная подрубка краев	6,0	1,5 – 7,0	4,0	1,5 – 4,0	Да (J)
	Строчка-мережка		Кружева, декоративная подрубка краев	4,0	1,5 – 7,0	2,5	1,6 – 4,0	Нет
	Строчка-мережка		Кружева, декоративная подрубка краев	5,0	1,5 – 7,0	2,0	1,5 – 4,0	Да (J)
	Строчка-мережка		Декоративная подрубка краев и соединительная строчка	6,0	1,5 – 7,0	2,0	1,5 – 4,0	Да (J)
	Строчка-мережка		Декоративная подрубка краев. Соединение частей изделия с просветом, пристрачивание тесьмы	5,0	1,5 – 7,0	3,0	1,5 – 4,0	Да (J)
	Строчка-мережка		Декоративная подрубка краев, украшение сборками или буфами	6,0	1,5 – 7,0	1,6	1,0 – 4,0	Нет
	Строчка-мережка		Декоративная подрубка краев, украшение сборками или буфами	5,0	1,5 – 7,0	1,6	1,0 – 4,0	Нет
	Строчка-мережка		Декоративная подрубка краев, украшение сборками или буфами	5,0	1,5 – 7,0	1,6	1,0 – 4,0	Нет
	Строчка-мережка		Декоративная подрубка краев	5,0	1,5 – 7,0	1,6	1,0 – 4,0	Нет
	Строчка для соединения встык		Декоративная подрубка краев. Соединение частей изделия с просветом, пристрачивание тесьмы	7,0	5,0 – 7,0	1,6	1,0 – 4,0	Нет



Строчка	Наименование строчки	Прижимная лапка	Применения	Ширина строчки (мм)		Длина стежка (мм)		Двойная игла
				Авто	Ручная настройка	Авто	Ручная настройка	
4-01	Узкая закругленная петля		Выметывание петель в тонких и средних тканях	5,0	3,0 – 5,0	0,4	0,2 – 1,0	Нет
4-02	Широкая закругленная на конце петля		Выметывание петель увеличенного размера для больших пуговиц	5,5	3,5 – 5,5	0,4	0,2 – 1,0	Нет
4-03	Петля с конусообразными закругленными концами		Выметывание усиленных сужающихся на конус петель	5,0	3,0 – 5,0	0,4	0,2 – 1,0	Нет
4-04	Закругленная на конце петля		Выметывание петель с вертикальной закрепкой в плотных тканях	5,0	3,0 – 5,0	0,4	0,2 – 1,0	Нет
4-05	Закругленная на конце петля		Выметывание петель с закрепкой	5,0	3,0 – 5,0	0,4	0,2 – 1,0	Нет
4-06	Закругленная на обоих концах петля		Выметывание петель в тонких, средних и плотных тканях	5,0	3,0 – 5,0	0,4	0,2 – 1,0	Нет
4-07	Узкая прямоугольная петля		Выметывание петель в тонких и средних тканях	5,0	3,0 – 5,0	0,4	0,2 – 1,0	Нет
4-08	Широкая прямоугольная петля		Выметывание петель увеличенного размера для больших декоративных пуговиц	5,5	3,5 – 5,5	0,4	0,2 – 1,0	Нет
4-09	Прямоугольная петля		Выметывание тяжело нагруженных петель с вертикальными закрепками	5,0	3,0 – 5,0	0,4	0,2 – 1,0	Нет
4-10	Эластичная петля		Выметывание петель в эластичных или текстильных тканях	6,0	3,0 – 6,0	1,0	0,5 – 2,0	Нет
4-11	Кружевная петля		Выметывание петель в кружевных и эластичных тканях	6,0	3,0 – 6,0	1,5	1,0 – 3,0	Нет
4-12	Петля с одной или двумя обтачками		Первый шаг в изготовлении петель с одной или двумя обтачками	5,0	0,0 – 6,0	2,0	0,2 – 4,0	Нет
4-13	Петля с глазком		Выметывание петель в плотных или толстых тканях для больших плоских пуговиц	7,0	3,0 – 7,0	0,5	0,3 – 1,0	Нет
4-14	Конусообразная на одном конце петля с глазком		Выметывание петель в средних и плотных тканях для больших плоских пуговиц	7,0	3,0 – 7,0	0,5	0,3 – 1,0	Нет
4-15	Петля с глазком		Выметывание петель с вертикальной закрепкой для усиления в плотных или толстых тканях	7,0	3,0 – 7,0	0,5	0,3 – 1,0	Нет
4-16	Выметывание петли за 4 приема, строчка 1		Левая сторона петли при выметывании за четыре приема	5,0	1,5 – 7,0	0,4	0,2 – 1,0	Нет
4-17	Выметывание петли за 4 приема, строчка 2		Закрепка петли при выметывании за четыре приема	5,0	1,5 – 7,0	0,4	0,2 – 1,0	Нет
4-18	Выметывание петли за 4 приема, строчка 3		Правая сторона петли при выметывании за четыре приема	5,0	1,5 – 7,0	0,4	0,2 – 1,0	Нет
4-19	Выметывание петли за 4 приема, строчка 4		Закрепка петли при выметывании за четыре приема	5,0	1,5 – 7,0	0,4	0,2 – 1,0	Нет

Строчка	Наименование строчки	Прижимная лапка	Применения	Ширина строчки (мм)		Длина стежка (мм)		Двойная игла
				Авто	Ручная настройка	Авто	Ручная настройка	
	<b>Штопка</b>		Штопка тканей средней плотности	<b>7,0</b>	2,5 – 7,0	<b>2,0</b>	0,4 – 2,5	Нет
	<b>Штопка</b>		Штопка плотных тканей	<b>7,0</b>	2,5 – 7,0	<b>2,0</b>	0,4 – 2,5	Нет
	<b>Закрепка</b>		Усиление раскрытия кармана и т. п.	<b>2,0</b>	1,0 – 3,0	<b>0,4</b>	0,3 – 1,0	Нет
	<b>Пришивание пуговиц</b>		Пришивание пуговиц	<b>3,5</b>	2,5 – 4,5	—	—	Нет
	<b>Выметывание глазков</b>		Для изготовления глазков, прокалывания отверстий в поясах и т. п.	<b>7,0</b>	7,0 6,0 5,0	<b>7,0</b>	7,0 6,0 5,0	Нет
	<b>Звездообразное выметывание глазков</b>		Для изготовления звездообразных глазков или отверстий.	—	—	—	—	Нет
	<b>Диагональная влево вверх (прямая)</b>		Для пришивания аппликаций на цилиндрические детали одежды и на разрезанные уголки	—	—	—	—	Нет
	<b>В обратном направлении (прямая)</b>		Для пришивания аппликаций на цилиндрические детали одежды и на разрезанные уголки	—	—	—	—	Нет
	<b>Диагональная вправо вверх (прямая)</b>		Для пришивания аппликаций на цилиндрические детали одежды и на разрезанные уголки	—	—	—	—	Нет
	<b>В боковом направлении влево (прямая)</b>		Для пришивания аппликаций на цилиндрические детали одежды	—	—	—	—	Нет
	<b>В боковом направлении вправо (прямая)</b>		Для пришивания аппликаций на цилиндрические детали одежды	—	—	—	—	Нет
	<b>Диагональная влево вниз (прямая)</b>		Для пришивания аппликаций на цилиндрические детали одежды и на разрезанные уголки	—	—	—	—	Нет
	<b>В прямом направлении (прямая)</b>		Для пришивания аппликаций на цилиндрические детали одежды и на разрезанные уголки	—	—	—	—	Нет
	<b>Диагональная вправо вниз (прямая)</b>		Для пришивания аппликаций на цилиндрические детали одежды и на разрезанные уголки	—	—	—	—	Нет
	<b>В боковом направлении влево (“зигзаг”)</b>		Для пришивания аппликаций на цилиндрические детали одежды	—	—	—	—	Нет
	<b>В боковом направлении вправо (“зигзаг”)</b>		Для пришивания аппликаций на цилиндрические детали одежды	—	—	—	—	Нет
	<b>В прямом направлении (“зигзаг”)</b>		Для пришивания аппликаций на цилиндрические детали одежды и на разрезанные уголки	—	—	—	—	Нет
	<b>В обратном направлении (“зигзаг”)</b>		Для пришивания аппликаций на цилиндрические детали одежды и на разрезанные уголки	—	—	—	—	Нет

# Указатель

## М

MY CUSTOM STITCH	
ввод данных	222
извлечение информации	229
создание	220
сохранение	228
сохранение в собственном списке	228
функции кнопок	222

## У

USB-устройство	
извлечение данных	133, 187
пригодные для использования	126, 181
сохранение	130, 185

## А

Адаптер прижимной лапки	2, 37
Аппликация	82
выстегивание	78
использование рисунков обрамления при вышивании	190
использование строчки “зигзаг”	69
рисунки вышивки	163
Атласные строчки	79, 118

## Б

Боковой резак	74
Буквы алфавита	
вышивание	146
знаки/декоративные строчки	110
редактирование рисунков вышивки	196

## В

Вентиляционное отверстие	2
Вертикальный стержень для установки катушки	36
Верхняя крышка	1
Винт иглодержателя	2
Винт крепления адаптера лапки	2
Вшивание застёжки “молния”	
боковая	104
центральная	103
Выметывание глазков	101
Выполнение сборок	65
Выстегивание	76
атласными строчками	79
свободная подача материала	80
Вытачка	65
Вышивальный модуль	3, 140
каретка	3
футляр для переноски	4
Вышивание	
возобновление вышивания после выключения питания	
машины	168
выбор рисунков	143
на краях и углах	157
на ленте или тесьме	157
на маленьких кусочках ткани	157
повторное выполнение процедуры с начала	168
регулировка скорости	173
функции кнопок	151
функция автоматической обрезки нити	171
функция подрезки нитей	172
экран цветов нитей	173

## Г

Гнездо для карт с данными для вышивания	2
Гнездо для подключения сетевого шнура	2
Гребенки транспортера ткани	2, 80, 99

## Д

Двойная игла	33
Держатель шпульки (выключатель)	24
Диск предварительного натяжения	1, 23, 25
Дополнительный стержень для установки катушки с нитью	1, 22, 33

## Ж

Жесткий футляр	6
----------------	---

## З

Закрепки	97
Заправка верхней нити	
заправка нити вручную	30
использование вертикального стержня для катушки	36
использование кнопки “Automatic Threading” (“Автоматическая заправка нити”)	28
использование сетки для катушки	35
режим шитья двойной иглой	33
Заправка нижней нити	
вытягивание нижней нити	27
намотка шпульки	22
установка шпульки	25
Звуковые аварийные сигналы	246
Знаки/декоративные строчки	
выбор	108
извлечение информации	132, 133, 135
комбинирование	120
регулировка	113
редактирование	115
сохранение	128, 130, 131
функции кнопок	115
шитье	112
экраны выбора строчки	109

## И

Игла	
двойная игла	33
замена иглы	39
изменение положения иглы	62
режим	11
сочетания “ткань/нить/игла”	40
Игольная пластина	2
Игольная пластина для шитья прямой строчкой	62
Извлечение информации	
USB-устройство	133, 187
знаки/декоративные строчки	132
компьютер	135, 189
настройки строчек	57
обычные строчки	57
память машины	132, 187
рисунки вышивки	187
строчки, созданные с помощью функции MY CUSTOM STITCH	229

## К

Карта с данными для вышивания	148
Кнопка “Вперед/назад”	167, 168
Кнопка “Пуск/Стоп”	3

Кнопка Automatic Threading (Автоматическая заправка нити) .....	4, 28
Кнопка Needle Position (Положение иглы) .....	3
Кнопка Presser Foot Lifter (Подъемник прижимной лапки) .....	3
Кнопка Reverse/Reinforcement Stitch (Шитье в обратном направлении/Выполнение усилительных стежков) .....	3, 44, 50
Кнопка Thread Cutter (Обрезка нити) .....	3
Кнопка вставки (Insert) .....	227
Кнопка выбора одиночной/тройной строчки .....	223
Кнопка выбора однократного/повторяющегося вышивания рисунка .....	117
Кнопка выбора размера .....	116
Кнопка выбора режима шитья определенной иглой (одиночной или двойной) .....	33
Кнопка выбора типа шитья .....	58
Кнопка завершения редактирования (Edit end) .....	213
Кнопка замены прижимной лапки/иглы. 30, 32, 33, 37, 39, 139	
Кнопка зеркального отображения .....	55, 117, 179
Кнопка изменения интервала между знаками (Spacing) .....	203
Кнопка изменения плотности (Density) .....	179
Кнопка изменения плотности строчки .....	118
Кнопка изменения размера (Size) .....	177, 202
Кнопка изменения режима работы машины .....	19, 236
Кнопка многоцветного алфавита (Multi color) .....	180, 204
Кнопка направления линий сетки .....	223
Кнопка начальной точки .....	176
Кнопка обрезки/регулировки натяжения .....	170
Кнопка окаймления (Border) .....	209, 212
Кнопка отображения .....	56, 118, 160, 225
Кнопка палитры нитей .....	204, 205, 208
Кнопка перемещения блока (Block move) .....	225
Кнопка поворота (Rotate) .....	178, 201
Кнопка пробного вышивания .....	159
Кнопка расположения (Array) .....	197, 203
Кнопка тестирования (Test) .....	224, 228
Кнопка увеличения .....	223
Кнопка удаления точки (Point delete) .....	224
Кнопка удлинения .....	117
Кнопка установки (Set) .....	223
Кнопка установки автоматического прошивания усилительных стежков .....	50
Кнопка установки автоматической обрезки нитей .....	51
Кнопки с обозначениями стрелок .....	176, 201, 216, 223
Кнопки управления .....	1, 3
Код прижимной лапки .....	11, 150
Коленоподъемник .....	1, 52
Колпачок катушки .....	1
Комбинирование рисунков	
редактирование рисунков вышивки .....	214
Комбинирование строчек	
знаки/декоративные строчки .....	120
Краевой шов вподгибку .....	66
Кружевная строчка .....	87
Крышка игольной пластины для вышивания .....	161
Крышка челночного устройства .....	2, 26
Крышка челночного устройства с направителем для каркасной нити .....	69

**Л**

Лапка для вышивания “W” .....	139
Лист с сеткой для вышивания .....	156
Лоскутные работы .....	69

**М**

Маховик .....	2, 30
Мелкие складки .....	67

**Н**

Настройки	
автоматическая обрезка нити .....	51, 171
автоматическое прошивание усилительных стежков .....	50
длина стежка .....	47

кнопка изменения настроек машины .....	14, 173, 206
настройки процедуры вышивания .....	16
настройки процедуры шитья .....	14
натяжение нити .....	48, 170
общие настройки .....	15
подрезка нитей .....	172
ширина строчки .....	47
язык сообщений на ЖК-дисплее .....	18
яркость экрана .....	17
Нитенаправители игловодителя .....	2, 32, 33
Нитенаправитель .....	1, 23, 25, 34
Нить	
натяжение нити .....	48, 170
сочетания “ткань/нить/игла” .....	40

**О**

Обметывание краев .....	68, 71, 72
Обновление .....	248
Обычные строчки	
выбор .....	54
извлечение информации .....	57
кнопка выбора типа шитья .....	58
кнопка вызова пояснений к рисункам .....	21
сохранение .....	57
таблица настроек строчек .....	251
функции кнопок .....	12
экраны выбора строчки .....	54
Окно проверки положения рычага нитепритягивателя .....	1
Отделка деталей одежды .....	84
Отсек для принадлежностей .....	4
Очистка	
корпус машины .....	232
челнок .....	232
экран ЖК-дисплея .....	232

**П**

Педаль .....	2, 43
Переключатель положения гребенок транспортера ... 2, 3, 80, 99	
Перо для нажатия кнопок на сенсорном экране	
держатель .....	1
Перо для нажатия на кнопки на сенсорном экране .....	205, 223
Перо для нажатия на кнопку на сенсорном экране .....	235
Петли	
за один прием .....	89
за четыре приема .....	93
пуговицы неправильной формы/пуговицы, не помещающиеся в планку держателя пуговицы .....	92
Пластина нитенаправителя .....	1, 25, 28
Плоская платформа .....	1, 140
Повторяющиеся рисунки .....	209
Поиск и устранение неисправностей .....	236
Положение иглы .....	62
Потайные строчки-мережки .....	81
Пошаговое вышивание рисунков .....	124
Прижимная лапка	
снятие .....	37
типы .....	251
установка .....	37
Принадлежности	
в комплекте поставки .....	4
дополнительные .....	7
Приспособление для обрезки нити .....	1, 43
Пристрачивание ленты или эластичной тесьмы .....	86
Пристрачивание тесьмы .....	71
Пришивание пуговиц .....	99
изготовление ножи .....	100
пуговицы с четырьмя отверстиями .....	100
Прямые строчки .....	60
Пэтчворк .....	69
Пяльцы	
закрепление ткани .....	155
использование листов с сеткой для вышивания .....	156
снятие .....	158

типы .....	154	Таблица собственных нитей .....	206, 208
установка .....	158	Технические характеристики .....	247
<b>Р</b>			
Разметка нитью .....	212	Ткани	
Регулировка		сочетания “ткань/нить/игла” .....	40
экран .....	234	шитье плотных тканей .....	45
яркость экрана .....	17	шитье тонких тканей .....	46
Регулятор скорости шитья (ползунковый регулятор) .....	1, 4, 42	шитье эластичных тканей .....	92
Редактирование		<b>У</b>	
MY CUSTOM STITCH .....	222	Устройство намотки шпулек .....	1
вышивание .....	176	<b>Ф</b>	
знаки/декоративные строчки .....	115	Фестонная строчка .....	84
редактирование рисунков вышивки .....	199	Функции кнопок	
Редактирование рисунков вышивки		MY CUSTOM STITCH .....	222
изменение цвета нити .....	205	вышивание .....	151
комбинированные рисунки .....	214, 216	знаки/декоративные строчки .....	115
объяснение функций .....	194	обычные строчки .....	12
повторяющиеся рисунки .....	209	редактирование рисунков вышивки .....	200
таблица собственных нитей .....	206, 208	<b>Ч</b>	
функции кнопок .....	200	Челнок .....	232
Рисунки вышивки		<b>Ш</b>	
выбор .....	143, 195	Шагающая лапка .....	38
извлечение информации .....	187	Шитье в обратном направлении/выполнение усилительных	
использование рисунка обрамления для изготовления		стежков .....	44, 50
аппликаций .....	190, 191	Шитье в разных направлениях .....	102
комбинирование .....	214	Шпулька	
корректировка .....	176	вытягивание нижней нити .....	27
проверка позиции .....	159	заканчивается нить .....	166
редактирование .....	199	намотка .....	22
рисунки, в которых используются аппликации .....	163	настройка .....	25
сохранение .....	183, 185, 186	Шпульный колпачок .....	232
шитье .....	161	Штопка .....	95
экраны выбора рисунка .....	144	<b>Э</b>	
Ручка .....	2	Экран ЖК-дисплея .....	1, 11
Рычаг прижимной лапки .....	2, 45	блокировка .....	52
Рычажок для выметывания петли .....	2, 91, 96	очистка .....	232
<b>С</b>			
Сетевой выключатель .....	2, 10	регулировка .....	234
Сетевой шнур .....	10	Экран пялец .....	174
Сетка для катушки .....	35	Экран цветов нитей .....	173
Сметка .....	64		
Соединение деталей с просветом .....	85		
Соединитель USB-порта			
для подключения компьютера .....	2, 131, 186		
для подключения различных устройств – носителей			
данных .....	2, 130, 185		
Сообщения об ошибках .....	241		
Сохранение			
USB-устройство .....	130, 185		
знаки/декоративные строчки .....	128		
компьютер .....	131, 186		
настройки строчек .....	57		
обычные строчки .....	57		
память машины .....	128, 183		
рисунки вышивки .....	183		
строчки, созданные с помощью функции MY CUSTOM			
STITCH .....	228		
Стабилизирующий материал .....	152		
Стержень для установки катушки .....	1		
Строчка-мережка			
“вытянутое” изделие .....	88		
“гирляндная” строчка .....	87		
Строчки “зигзаг” .....	68		
Строчки “зигзаг” для эластичных материалов .....	71		
Строчки для украшения сборками или буфами .....	85		
Строчки-ракушки .....	83		
Сшивание двух полотен материала .....	77		
<b>Т</b>			
Таблица настроек строчек .....	251		











